



ANTEA NEXT
KC 18-26-30-35
KR 12-24-28-32
KRB 12-24-28-32

IST 03 C 1723 - 02

MANUAL DE UTILIZARE



CE
MD

Traducerea instrucțiunilor
originale din limba italiană

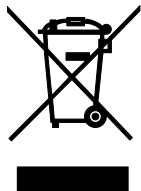

Este esențial să citiți conținutul acestui manual înainte de a începe operațiunile de instalare, utilizare și întreținere a cazanului.

Acest cazan este conceput numai pentru producția de apă caldă tehnică:

- Pentru încălzirea incintelor din mediul rezidențial, comercial și industrial.
- Pentru încălzirea de apă de proces industrială.
- Pentru producția indirectă de apă caldă menajeră.

Orice altă utilizare este interzisă.

Observații generale

Stimate Cumpărător,

Vă mulțumim că ați ales să cumpărați produsele noastre și vă invităm să citiți cu atenție aceste instrucțiuni pentru instalarea, utilizarea și întreținerea corectă a acestor produse.

După instalarea centralei, instalatorul trebuie să instruiască utilizatorul cu privire la funcționarea acesteia și la dispozitivele de siguranță.

II MANUAL DE UTILIZARE e il MANUAL DE INSTALARE ȘI ÎNTREȚINERE constituie o parte integrantă și esențială a produsului și trebuie predate de către instalator utilizatorului, care trebuie să le păstreze cu grijă pentru consultări ulterioare.

Aceste broșuri trebuie să însoțească aparatul în cazul în care acesta este vândut sau transferat.



ATENȚIE

Informăm utilizatorul că:

- Centralele trebuie instalate de o firmă de instalații autorizată, care îndeplinește toate cerințele legale de autorizare și care are obligația să respecte cu strictețe normele locale în vigoare.
- Orice persoană care încredințează instalarea unei firme instalatoare neautorizate este pasibilă de sancțiuni.
- Operațiunile de întreținere a centralei pot fi efectuate doar de personal calificat, cu respectarea cerințelor stabilite de legislația în vigoare.

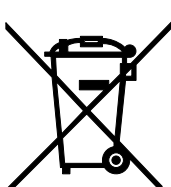

ATENȚIE

În conformitate cu Directiva Europeană 2012/19/UE cu privire la deșeurile de echipamente electrice și electronice (DEEE), simbolul tomeronului barbat de pe cazan și ambalaj indică faptul că, în momentul scoaterii din uz, cazanul trebuie să fie colectat și eliminat separat de alte deșeuri (consultați *Dezafectare, demontare și eliminare (oug 5/2015)*).



ATENȚIE

Acest cazan este conceput numai pentru producția de apă caldă tehnică:

- Pentru încălzirea incintelor din mediul rezidențial, comercial și industrial.
- Pentru încălzirea de apă de proces industrială.
- Pentru producția indirectă de apă caldă menajeră.

Orice altă utilizare este interzisă.



PERICOL

Acest cazan trebuie să fie instalat de personal calificat.

Este interzisă instalarea de către personal necalificat.



PERICOL

Acest cazan trebuie să fie instalat în conformitate cu prevederile normelor tehnice și ale legislației în vigoare cu privire la aparatele pe gaz, în special în ceea ce privește aerisirea incintelor.

Este interzisă instalarea neconformă cu prevederile normelor tehnice și ale legislației în vigoare.



PERICOL

Acest cazan trebuie să fie instalat în conformitate cu instrucțiunile constructorului din acest MANUAL DE INSTALARE ȘI ÎNTREȚINERE: instalarea greșită poate provoca daune persoanelor, animalelor și/sau bunurilor, pentru care constructorul nu este responsabil.



ATENȚIE

Acest cazan trebuie să fie instalat în clădire sau într-un loc protejat parțial.
Prin loc protejat parțial se înțelege un loc care nu este expus direct la agenții atmosferici.
Este interzisă instalarea într-un loc care nu este protejat parțial.



PERICOL

Acest cazan trebuie să fie conectat în mod corect și sigur la o instalație electrică care este conformă cu normele tehnice în vigoare.
Este interzisă conectarea nesigură și incorectă la instalația electrică.
Este interzisă conectarea la o instalație electrică fără întrerupător diferențial pentru protejarea liniei electrice a cazanului.
Este interzisă conectarea la o instalație electrică fără împământare corectă.



ATENȚIE

Această centrală este livrată cu un cablu de alimentare bipolar + împământare, deja conectat la un capăt la placa electronică și protejat împotriva ruperii printr-un sistem de blocare a cablului.
Această centrală trebuie să fie conectată la rețeaua de alimentare de 230V, așa cum este menționat pe etichetă.



PERICOL

Acest cazan trebuie să fie conectat la o instalație de distribuire a gazului care este conformă cu normele tehnice în vigoare.
Înainte de instalarea cazanului, verificați starea de păstrare a instalației de gaz.
Este interzisă conectarea la o instalație de gaz neconformă cu normele tehnice în vigoare.
Pentru a conecta racordul de gaz al centralei termice la țevile de alimentare, este obligatoriu să puneți o garnitură de etanșare de mărime și din material adecvat.
Se interzice folosirea câlțului, teflonului și a altor materiale similare.
După conectarea cazanului, verificați etanșarea conexiunii.
Când există gaze în conducte este interzisă verificarea scăpărilor de gaz cu flacăra deschisă; în acest scop, utilizați produsele adecvate de pe piață.



PERICOL

În cazul echipamentelor alimentate cu combustibili gazoși, dacă în mediul ambiant se simte miros de gaz, procedați astfel:

- Nu acționați niciun comutator electric și nici nu puneți în funcțiune alte echipamente electrice.
- Nu aprindeți foc și nu fumați.
- Închideți robinetul principal de gaz.
- Deschideți ușile și ferestrele.
- Adresați-vă unui Centru de Asistență, unui instalator autorizat sau companiei furnizoare de gaz.

Este strict interzis să verificați scurgerile de gaz cu ajutorul flăcării.

Acest echipament a fost proiectat pentru a fi instalat în țările de destinație specificate pe eticheta ambalajului și pe plăcuța cu datele tehnice ale centralei: instalarea în alte țări decât cele specificate poate reprezenta un pericol pentru persoane, animale și/sau bunuri.

Producătorul respinge orice răspundere contractuală și extra-contractuală pentru nerespectarea tuturor prevederilor de mai sus.



ATENȚIE

Înainte de a instala echipamentul, asigurați-vă că specificațiile tehnice ale acestuia corespund cerințelor de funcționare corectă în cadrul instalației.

Verificați, de asemenea, ca echipamentul să fie intact și să nu fi suferit avarii în timpul transportului și al operațiilor de manipulare: nu instalați echipamente vizibil avariate și/sau defecte. Pentru instalarea corectă a aparatului, consultați **MANUAL DE INSTALARE ȘI ÎNTREȚINERE**.

Daunele cauzate de erori de instalare, de utilizare sau de nerespectarea instrucțiunilor constructorului exclud orice responsabilitate contractuală și extracontractuală din partea producătorului.

Nu acoperiți grătarele de aspirație a aerului.

Pentru toate echipamentele cu dotări opționale sau prevăzute cu kit-uri (inclusiv cele electrice) se vor utiliza doar accesorii originale.

Când efectuați instalarea nu aruncați ambalajele în mediul înconjurător: toate materialele sunt reciclabile și de aceea trebuie colectate în locurile special amenajate pentru colectare selectivă.

După îndepărtarea ambalajului asigurați-vă că materialele de ambalare (capse, pungi de plastic, polistiren expandat etc.) nu sunt lăsate la îndemâna copiilor, deoarece pot reprezenta un pericol.

Dacă produsul se defectează și/sau funcționează necorespunzător, dezactivați-l și nu încercați să îl reparați sau să interveniți direct asupra lui: adresați-vă exclusiv personalului calificat.

Repararea produsului se va efectua utilizând piese de schimb originale.

Nerespectarea celor de mai sus poate compromite siguranța echipamentului și poate constitui un pericol pentru persoane, animale și/sau bunuri.

Aparatul poate fi utilizat de copii cu vârsta peste 8 ani și de persoane cu capacitate fizică, senzorială sau mentală redusă, sau fără experiența sau cunoștințele necesare, numai sub supraveghere sau dacă au primit instrucțiunile referitoare la utilizarea în siguranță a aparatului și au înțeles pericolele inerente. Copiii nu trebuie să se joace cu aparatul. Operațiunile de curățare și întreținere destinate utilizatorului nu trebuie efectuate de copii fără a fi supravegheați.



ATENȚIE

Un întrerupător ușor accesibil, cu separarea contactelor în toți polii, trebuie instalat în amonte de produsul conectat direct la bornele de alimentare cu energie electrică, care să permită deconectarea completă în condiții de supratensiune de categoria III și executarea în siguranță a tuturor operațiilor de întreținere.

În cazul în care cablul de alimentare este deteriorat, acesta trebuie să fie înlocuit de Fondital sau de serviciul tehnic al acestuia sau de o persoană cu calificare similară pentru a preveni orice risc.



ATENȚIE

Aparatul este construit pentru a avea o presiune de exercițiu a apei menajere de 0,6 MPa (6 bari) și o presiune de intrare a apei menajere de 0,05 MPa - 0,6 MPa (0,5 bari - 6 bari).



PERICOL

Înainte de a porni cazanul, de fiecare dată când cazanul este oprit timp de mai multe zile, asigurați-vă că sifonul este plin cu apă.

În cazul în care sifonul este gol, umpleți-l turnând apă în cazan prin conducta de evacuare a gazelor arse.



ATENȚIE

Asigurați o întreținere periodică a centralei termice conform programului specificat la secțiunea aferentă din prezentul manual.

Întreținerea corespunzătoare a centralei garantează funcționarea în cele mai bune condiții, protejarea mediului, oamenilor, animalelor și bunurilor.

Întreținerea necorespunzătoare atât cu privire la mod, cât și la timp, poate constitui un pericol pentru persoane, animale și bunuri.

Pentru operațiunile de întreținere și de reparații, producătorul le recomandă clienților să se adreseze tehnicienilor autorizați conform legislației în vigoare, care sunt calificați pentru efectuarea acestor operațiuni.

Dacă echipamentul nu este utilizat mai mult timp, deconectați-l de la rețeaua electrică și închideți robinetul de gaz.



ATENȚIE

Cu sursa de alimentare deconectată și robinetul de gaz închis, funcția electronică anti-îngheț nu funcționează.

În cazul în care există pericol de îngheț, adăugați antigel în instalația de încălzire: nu se recomandă golirea instalației, deoarece aceasta poate afecta întreaga instalație; utilizați în acest scop produse anti-îngheț speciale pentru instalațiile de încălzire în componența cărora intră mai multe tipuri de metale.



PERICOL

Producătorul respinge orice răspundere pentru daunele cauzate în urma erorilor de instalare, de utilizare, de modificare a echipamentului sau prin nerespectarea instrucțiunilor furnizate de constructor sau a normelor de instalare în vigoare referitoare la materialul în cauză.



ATENȚIE

Utilizatorul are acces liber doar la părțile centralei termice a căror manevrare nu necesită utilizarea de echipamente și/sau unelte: prin urmare nu este permisă demontarea panoului centralei termice și intervenirea în interiorul acesteia.

Modificarea centralei este strict interzisă, inclusiv personalului calificat.

Producătorul respinge orice răspundere pentru daunele provocate persoanelor, animalelor sau bunurilor, ce rezultă din nerespectarea celor de mai sus.



Producătorul declară că acest produs respectă cerințele esențiale ale directivelor și reglementărilor europene aplicabile în vigoare.

Declarația de conformitate poate fi solicitată de la producător.

Informăm clienții că anumite modele versiuni și / sau accesorii pentru produsele la care se referă acest manual, nu sunt disponibile în unele țări.

Vă sugerăm, prin urmare, să contactați producătorul sau importatorul pentru a obține informații despre disponibilitatea reală a modelelor versiunilor și / sau accesoriilor.

Producătorul își rezervă dreptul de a face, în orice moment și fără notificare prealabilă, orice modificare a produselor și / sau componentelor.

Prezentul manual cu instrucțiuni de utilizare este redactat în două limbi, italiană și română, iar în cazul unei neconcordanțe în traducere și/sau în cazul unor diferențe de interpretare cu privire la text, versiunea în limba italiană are întâietate.

1.	<i>Instrucțiuni pentru utilizator</i>	8
1.1	<i>Panou de comandă</i>	8
1.2	<i>Correspondența stare centrală termică – vizualizare afișaj</i>	10
1.3	<i>Selectarea meniului</i>	11
1.4	<i>Programarea încălzirii orare</i>	15
1.5	<i>Programarea apei calde de consum (numai pentru modelul KRB)</i>	18
1.6	<i>Funcționarea centralei</i>	21
1.7	<i>Blocarea centralei</i>	25
1.8	<i>Întreținere</i>	27
1.9	<i>Recomandări pentru utilizator</i>	27
2.	<i>Dezafectare, demontare și eliminare (oug 5/2015)</i>	28
3.	<i>Defecțiuni, cauze și soluții</i>	29
3.1	<i>Tabelul defecțiunilor tehnice</i>	29

Fig. 1 Panou de comandă	8
Fig. 2 Robinet de umplere	26

1. Instrucțiuni pentru utilizator

1.1 Panou de comandă

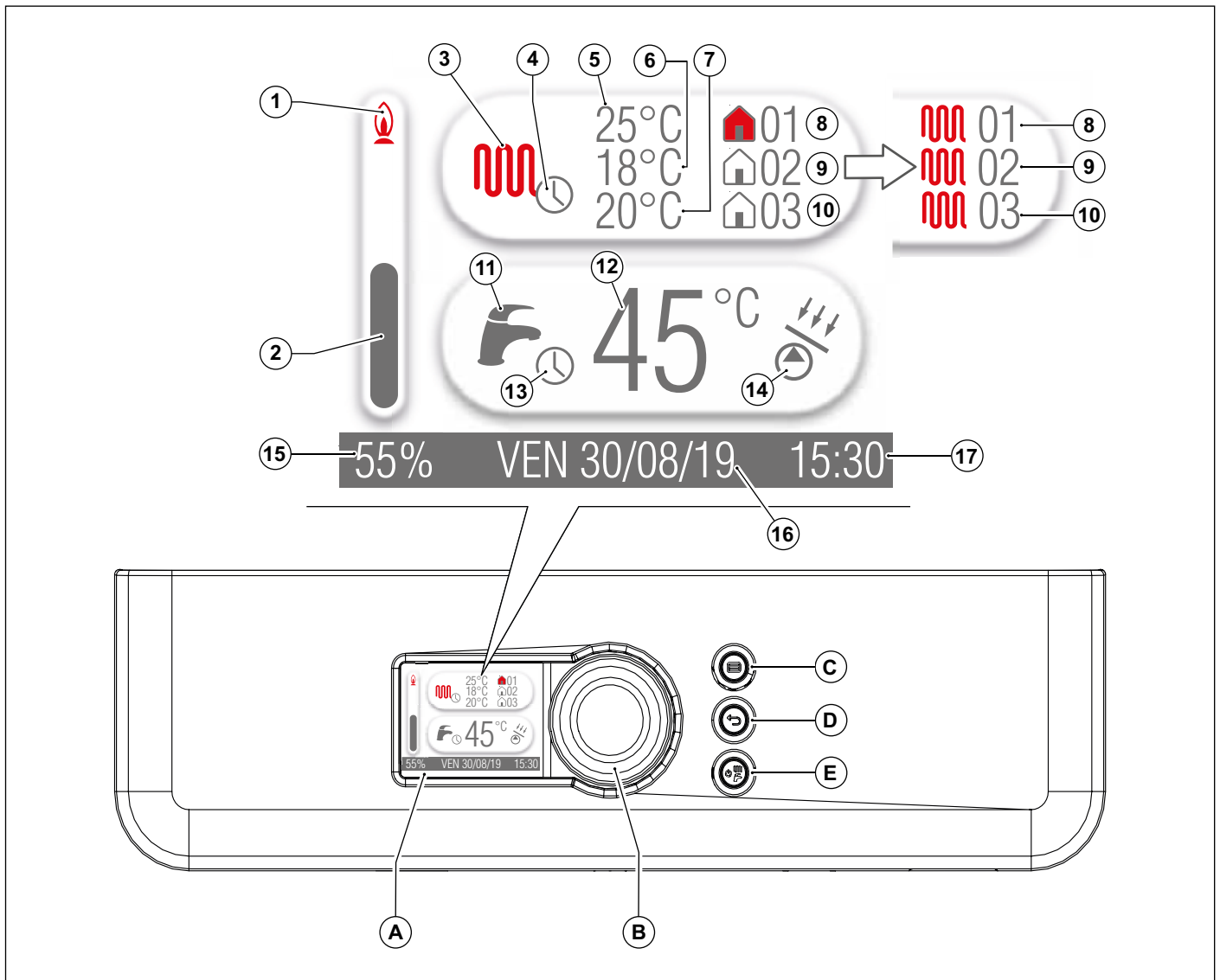









Fig. 1 Panou de comandă

- A. Display.
- B. Encoder și confirmarea parametrilor.
- C. Tasta de meniu.
- D. Tasta de resetare și revenire la pagina anterioară.
- E. Selecție stare de funcționare.

Ref.	Simbol	Descriere
1		Flacăra indică faptul că arzătorul este aprins. Când arzătorul este oprit, flacăra dispare.
2		Bara asociată valorii numerice (ref.15) indică procentul de putere instantanee a centralei.
3		Simbolul radiatorului indică zona de afișare a funcției de încălzire. Simbol gri: nu există cerere de încălzire. Simbol roșu: cel puțin o zonă de încălzire în cerere de încălzire.
4		Ceasul indică faptul că a fost activată programarea încălzirii.
5	-	Punctul de setare a temperaturii zonei.
6	-	Punctul de setare a temperaturii zonei 2.
7	-	Punctul de setare a temperaturii zonei 3.
8		Simbolul casei indică punctul de setare al zonei. Simbol necolorat: nu există cerere de încălzire pentru zona 1. Simbol roșu: cerere de încălzire pentru zona 1.
		Simbolul radiatorului indică punctul de setare a debitului de apă solicitat de zonă. Simbol necolorat: nu există cerere de încălzire pentru zona 1. Simbol roșu: cerere de încălzire pentru zona 1.
9		Simbolul casei indică punctul de setare al zonei. Simbol necolorat: nu există cerere de încălzire pentru zona 2. Simbol roșu: cerere de încălzire pentru zona 2.
		Simbolul radiatorului indică punctul de setare a debitului de apă solicitat de zonă. Simbol necolorat: nu există cerere de încălzire pentru zona 2. Simbol roșu: cerere de încălzire pentru zona 2.
10		Simbolul casei indică punctul de setare al zonei. Simbol necolorat: nu există cerere de încălzire pentru zona 3. Simbol roșu: cerere de încălzire pentru zona 3.
		Simbolul radiatorului indică punctul de setare a debitului de apă solicitat de zonă. Simbol necolorat: nu există cerere de încălzire pentru zona 3. Simbol roșu: cerere de încălzire pentru zona 3.
11		Simbolul robinetului indică zona care afișează funcțiile de apă caldă menajeră. Simbol gri: nu este activă nicio cerere de apă caldă menajeră. Simbol roșu: cerere de apă caldă menajeră activă.
12	-	Punct de setare apă caldă menajeră.
13		Ceasul indică faptul că programarea de apă caldă menajeră a fost activată.
14		Simbolul indică faptul că centrala poate efectua funcții solare. Simbol gri: pompă solară oprită. Simbol roșu: pompă solară pornită.
15	-	Procentul de putere instantanee a centralei. Cu centrala oprită, nu apare niciun mesaj.
16	-	Ziua și data.
17	-	Ora curentă.

1.2 Corespondența stare centrală termică – vizualizare afișaj

1.2.1 Funcționare normală

Centrală OFF

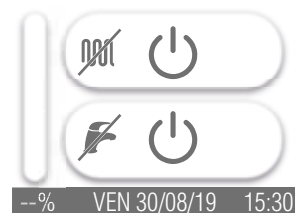

Centrală termică în modul VARĂ
Nicio funcție activă
Se afișează temperatura apei calde menajere

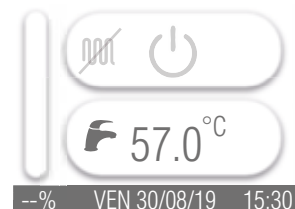

Centrală termică în modul IARNĂ
Nicio funcție activă
Se afișează temperatura de pornire și temperatura apei calde menajere

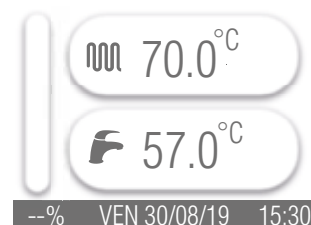

Centrală termică în modul VARĂ
Preluare apă caldă menajeră
Este afișată temperatura apei calde menajere

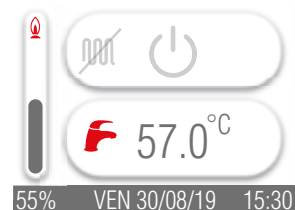

Centrală termică în modul IARNĂ
Preluare apă caldă menajeră
Este afișată temperatura apei calde menajere

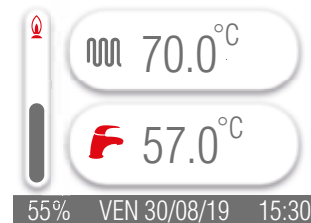

Centrală termică în modul IARNĂ
Funcția de încălzire activă
Este afișată temperatura de tur

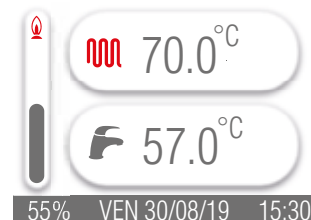

1.2.2 Defecțiuni

Pentru identificarea defecțiunilor, consultați paragraful *Tabelul defecțiunilor tehnice* la pagina [29](#).

1.3 Selectarea meniului

Pot fi accesate următoarele funcții de meniu:



- SETĂRI;
- INFO.

MENIU SETĂRI

Prin selectarea meniului **SETĂRI**, sunt disponibile următoarele funcții:

- LIMBĂ: vă permite să modificați limba afișată pe ecran;
- DATA ȘI ORA: vă permite să modificați data și ora afișate pe ecran;
- NUME ZONĂ: vă permite să atribuiți un nume zonelor. Sunt disponibile 3 zone;
- TEMP. ÎNC. ECO (Temperatura de încălzire eco): în timpul programării timpului pot fi setate 4 intervale de timp diferite; acest parametru permite atribuirea punctului de setare unui al cincilea interval de timp;
- ANTI-LEGIONELLA: permite modificarea orei de pornire, a duratei, a temperaturii și a frecvenței de activare a funcției antilegionela;
- AERISIRE: vă permite să porniți procedura de aerisire;
- PROGRAMARE: vă permite să activați/dezactivați programarea apei calde și/sau a încălzirii.

Pentru a accesa meniul **SETĂRI**, procedați după cum urmează:

- apăsați tasta 
- rotiți encoderul (tasta B), zona în care se află simbolul  devine gri;
- apăsați pe encoder;
- rotiți encoderul în sensul acelor de ceasornic sau în sens invers acelor de ceasornic pentru a selecta elementul de meniu care urmează să fie modificat;
- apăsați encoderul pentru a intra în elementul de meniu selectat;
- efectuați modificări cu ajutorul encoderului;
- apăsați tasta  până când afișajul revine la ecranul principal.



LIMBĂ

Sunt disponibile următoarele limbi: italiană, spaniolă, engleză, română, poloneză.

Pentru a modifica limba afișată pe ecran, procedați după cum urmează:

- poziționați-vă pe elementul LIMBĂ;
- apăsați pe encoder;
- rotiți encoderul (tasta B) pentru a selecta limba dorită;
- apăsați encoderul pentru a seta limba selectată;
- apăsați tasta  până când afișajul revine la ecranul principal.

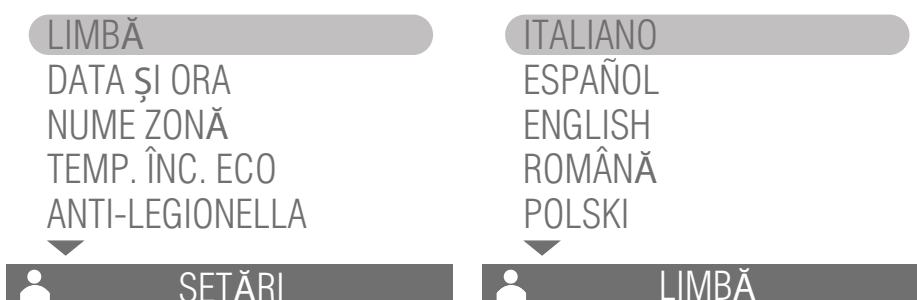

DATA ȘI ORA

Procedați după cum urmează pentru a modifica data și ora afișate pe ecran:

- rotiți encoderul (tasta B) în sensul acelor de ceasornic până când elementul DATA ȘI ORA devine gri;
- apăsați encoderul pentru a accesa valorile datei și orei;
- rotiți encoderul până când valoarea care trebuie modificată devine gri;
- apăsați encoderul pentru a modifica valoarea selectată anterior;
- rotiți encoderul în sensul acelor de ceasornic sau în sens invers acelor de ceasornic până când este afișată valoarea dorită;
- apăsați encoderul pentru a confirma valoarea afișată;
- setați valorile datei și orei, apăsați tasta  până când afișajul revine la ecranul principal.

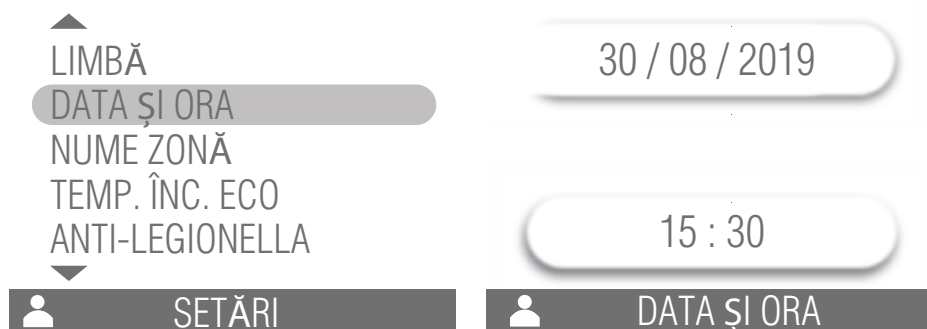

NUME ZONĂ



Pentru a atribui un nume zonelor, procedați după cum urmează:

- rotiți encoderul (tasta B) în sensul acelor de ceasornic până când apare NUME ZONĂ se colorează în gri;
- apăsați encoderul pentru a accesa lista de zone (sunt disponibile 3 zone);
- rotiți encoderul până când zona pe care doriți să o modificați devine gri;
- apăsați encoderul pentru a edita numele zonei selectate anterior; primul caracter al zonei selectate va deveni gri; apăsați din nou encoderul pentru a activa editarea;
- apăsați din nou encoderul pentru a activa editarea primului caracter al zonei selectate;
- rotiți encoderul în sensul acelor de ceasornic sau în sens invers pentru a seta primul caracter;
- apăsați encoderul pentru a confirma caracterul afișat pe ecran;
- rotiți encoderul pentru a vă poziționa pe al doilea caracter al zonei selectate; repetați procedura de mai sus pentru a seta caracterul dorit. Se pot seta maximum 6 caractere pentru fiecare zonă;
- după ce au fost setate caracterele dorite pentru zona selectată, apăsați tasta  până când afișajul revine la ecranul principal.



TEMP. ÎNC. ECO

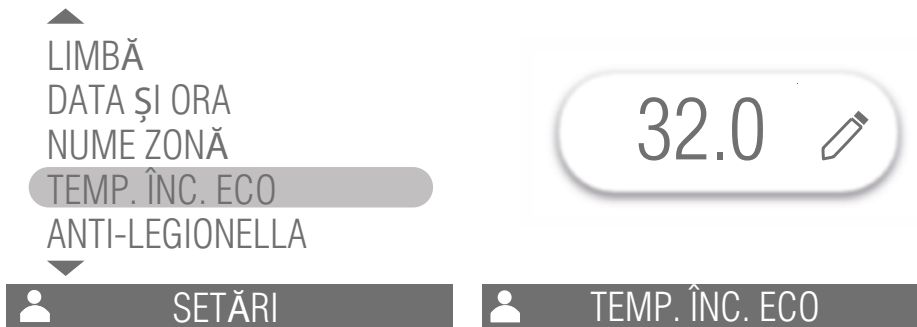

Pentru a seta funcția temp. înc. eco., procedați după cum urmează:

- rotiți encoderul (tasta B) în sensul acelor de ceasornic până când apare TEMP. ÎNC. ECO se colorează în gri;
- apăsați pe encoder;
- rotiți encoderul până când simbolul  devine gri;
- apăsați encoderul pentru a modifica valoarea temperaturii;
- rotiți encoderul în sensul acelor de ceasornic sau în sens invers acelor de ceasornic până când este afișată valoarea dorită;
- apăsați encoderul pentru a confirma valoarea afișată pe ecran;
- apăsați tasta  până când afișajul revine la ecranul principal.



ANTI-LEGIONELLA (numai pentru modelul KRB)

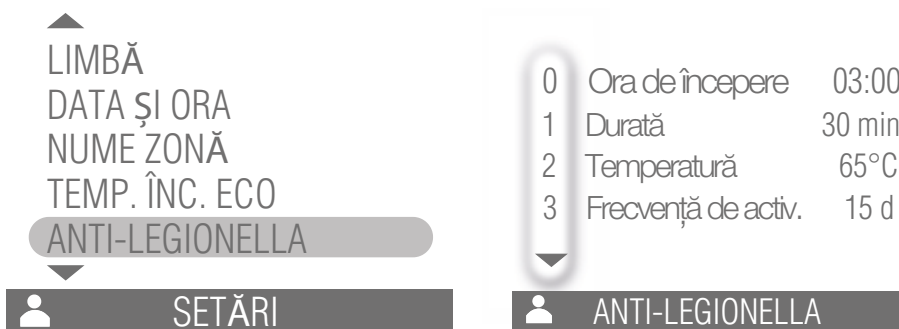

Pentru a seta ora de pornire, durata, temperatura, frecvența de activare a funcției anti-legionela, procedați după cum urmează:

- rotiți encoderul (tasta B) în sensul acelor de ceasornic până când elementul ANTI-LEGIONELLA devine gri;
- apăsați pe encoder;
- rotiți encoderul în sensul acelor de ceasornic sau în sens invers până când parametrul (ora de pornire, durata, temperatura, frecvența de activare) pe care doriți să îl modificați devine gri;
- apăsați encoderul pentru a modifica parametrul selectat anterior;
- rotiți encoderul până când simbolul  devine gri;
- apăsați encoderul pentru a modifica valoarea parametrului (în cazul în care modificați parametrul timp de pornire, este necesar să apăsați encoderul de două ori consecutiv);
- rotiți encoderul în sensul acelor de ceasornic sau în sens invers acelor de ceasornic până când este afișată valoarea dorită;
- apăsați encoderul pentru a confirma valoarea afișată pe ecran;
- apăsați tasta  până când afișajul revine la ecranul principal.



AERISIRE

Pentru a începe procedura de aerisire, procedați după cum urmează:

- rotiți encoderul (tasta B) în sensul acelor de ceasornic până când elementul AERISIRE devine gri;
- apăsați pe encoder;
- rotiți encoderul până când simbolul  devine gri;
- rotiți encoderul până când pe afișaj apare elementul ON;
- apăsați encoderul pentru a începe procedura de aerisire; procedura de aerisire va avea o durată egală cu valoarea setată în parametrii tehnici; pentru a încheia procedura de aerisire în avans, setați valoarea la OFF sau apăsați tasta . Ieșirea din meniu dezactivează funcția (valoarea OFF) și se revine la funcționarea normală.
- apăsați tasta  până când afișajul revine la ecranul principal.



ATENȚIE

Procedura de aerisire trebuie să fie efectuată de personal calificat.

PROGRAMARE

Pentru a activa/dezactiva programarea apei calde și/sau a încălzirii, procedați după cum urmează:

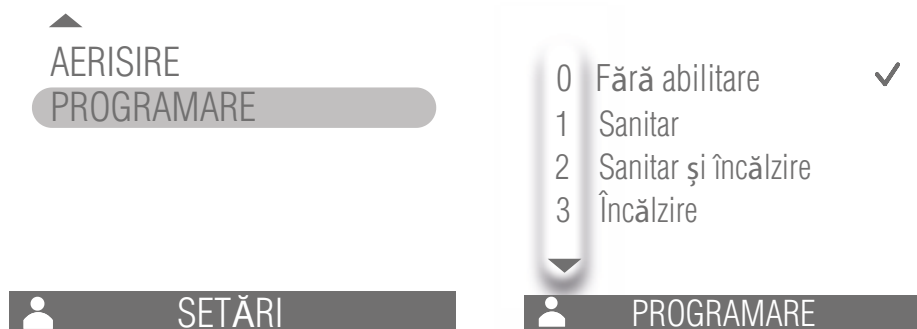

- rotiți encoderul (tasta B) în sensul acelor de ceasornic până când elementul PROGRAMARE devine gri;
- apăsați pe encoder;
- rotiți encoderul în sensul acelor de ceasornic sau în sens invers acelor de ceasornic până când este selectată programarea dorită (Fără abilitare, Sanitar, Sanitar și încălzire, Încălzire);
- apăsați encoderul pentru a confirma programarea selectată anterior;
- apăsați tasta  până când afișajul revine la ecranul principal.



MENIU INFO

Selectarea meniului **INFO** permite vizualizarea anumitor parametri de sistem.

Pentru a accesa meniul **INFO**, procedați după cum urmează:

- apăsați tasta 
- rotiți encoderul (tasta B), zona în care se află simbolul  devine gri;
- apăsați pe encoder;
- rotiți encoderul în sensul acelor de ceasornic sau în sens invers acelor de ceasornic pentru a afișa parametrii disponibili;
- apăsați tasta  până când afișajul revine la ecranul principal.



INFO

1.4 Programarea încălzirii orare

Programarea orară este posibilă numai dacă ați activat programarea pentru apă caldă și încălzire sau numai pentru încălzire (a se vedea secțiunea *PROGRAMARE* la pagina 14).

Mai jos este prezentată procedura de efectuare a programării orare cu prezența unui termostat de cameră în zona 1 și fără gestionarea zonei 2 și a zonei 3 (parametrul **P61=7**).

Pentru a seta programarea orară a încălzirii procedați după cum urmează:

- rotiți encoderul (tasta B), zona în care se află simbolul de încălzire  devine gri;
- apăsați pe encoder;
- rotiți encoderul în sensul acelor de ceasornic sau în sens invers acelor de ceasornic pentru a vă poziționa în ziua săptămânii pe care doriți să o programați;
- apăsați encoderul pentru a intra în programarea orară a zilei selectate;
- rotiți encoderul în sensul acelor de ceasornic sau în sens invers acelor de ceasornic pentru a vă poziționa pe parametrii care urmează să fie modificați; prin rotirea encoderului în sens invers acelor de ceasornic, puteți modifica parametrii intervalului de timp individual în următoarea ordine:
 - » Intervalul orar: se pot seta până la un maxim de 4 intervale orare (F1, F2, F3, F4). Dacă ora de început este aceeași cu ora de sfârșit, intervalul orar nu este activ.
 - » Ora de începere: corespunde orei la care începe să fie activă banda orară selectată.
 - » Temperatura: corespunde punctului de setare a temperaturii apei de încălzire.
 - » Ora de sfârșit: corespunde orei la care intervalul de timp selectat nu mai este activ.



Pentru a programa ora de începere a primului interval orar (F1), procedați după cum urmează:

- rotiți encoderul până când ora de începere devine gri;
- apăsați pe encoder;
- rotiți encoderul în sensul acelor de ceasornic sau în sens invers până când se afișează valoarea dorită a timpului (este posibilă creșterea sau scăderea acestei valori cu intervale de 15 minute);
- apăsați encoderul pentru a confirma valoarea afișată pe ecran;
- repetați procedura de mai sus pentru a seta temperatura apei de încălzire și ora de sfârșit a primului interval de timp (F1).

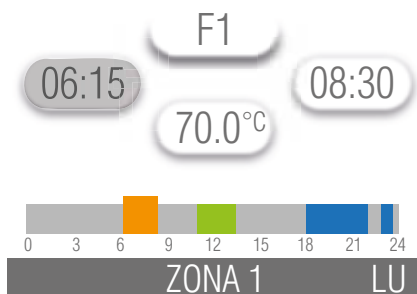

Pentru a seta programarea celui de-al doilea interval orar (F2), a celui de-al treilea interval orar (F3) și a celui de-al patrulea interval orar (F4), repetați procedura de mai sus.

Pentru a trece de la intervalul orar F1 la următorul interval orar (F2, F3 sau F4) trebuie să:

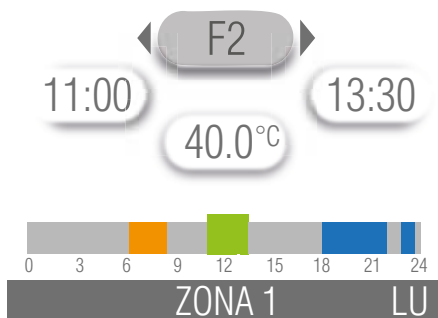
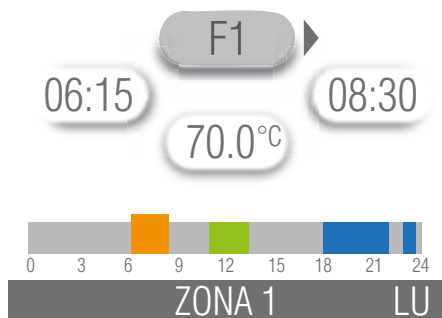

- rotiți encoderul până când F1 devine gri;
- apăsați pe encoder;
- rotiți encoderul în sensul acelor de ceasornic până când se afișează intervalul orar care trebuie modificat (F2, F3 sau F4);
- apăsați encoderul pentru a confirma modificarea intervalului orar afișat pe ecran;
- setați valorile dorite pentru intervalul orar selectat; apăsați tasta ↶ până când afișajul revine la ecranul principal.



FUNCȚIA DE COPIERE A PROGRAMĂRII

Este posibilă copierea aceleiași programări a orei de încălzire setate pentru o anumită zi în celelalte zile ale săptămânii.

Mai jos este prezentată procedura de copiere a aceleiași programări stabilite pentru ziua de luni în zilele rămase ale săptămânii:

- rotiți encoderul (tasta B), zona în care se află simbolul de încălzire  devine gri;
- apăsați pe encoder;
- rotiți encoderul în sensul acelor de ceasornic sau în sens invers acelor de ceasornic pentru a se poziționa pe luni;
- apăsați encoderul pentru a intra în programarea orei de luni;
- rotiți encoderul până când F1 devine gri;
- apăsați pe encoder;
- rotiți encoderul până când simbolul  apare pe afișaj;
- apăsați pe encoder;
- rotiți encoderul până când ziua săptămânii pentru care doriți să copiați programul de luni devine gri; apăsați encoderul pentru a confirma (ziua devine roșie);
- repetați procedura definită la punctul anterior pentru celelalte zile pentru care doriți să copiați programarea. Pentru a deselecta o zi pentru care ați dorit să copiați programarea, rotiți encoderul până când ziua devine gri, apoi apăsați encoderul (ziua devine neagră);
- rotiți encoderul până când simbolul  devine gri;
- apăsați encoderul, pe ecran va apărea confirmarea că programarea a fost copiată corect. După câteva secunde, afișajul revine la ecranul principal.



COPIAT

LU



1.5 Programarea apei calde de consum (numai pentru modelul KRB)

Programarea orară este posibilă numai dacă ați activat programarea pentru apă caldă menajeră sau apă caldă menajeră și încălzire (a se vedea secțiunea *PROGRAMARE* la pagina 14) și centrala este echipată cu un boiler.

Programarea apei calde de consum implică modificarea temperaturii și a celor 4 intervale orare.

1.5.1 Programarea temperaturii pentru apă caldă menajeră

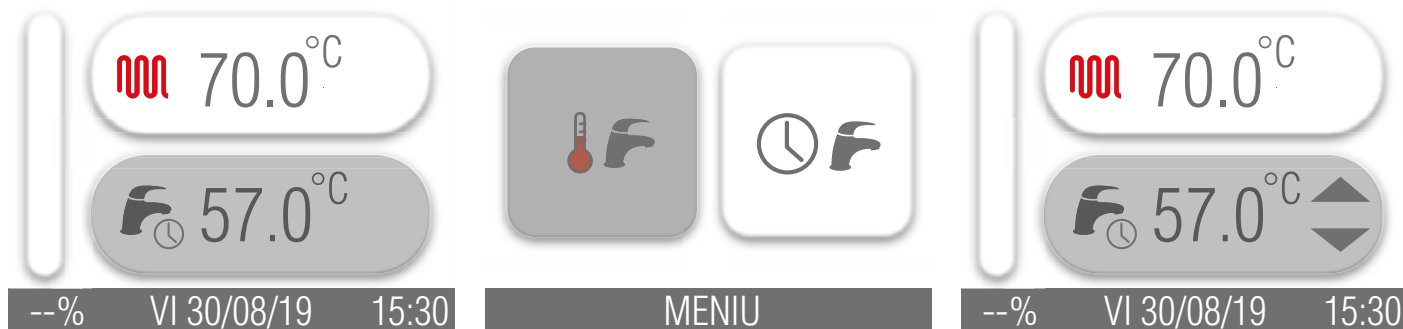

Pentru a modifica temperatura de referință a boilerului, care va fi aceeași pentru toate intervalele orare, procedați după cum urmează:

- rotiți encoderul (tasta B), zona în care se află simbolul de încălzire  devine gri;
- apăsați pe encoder;
- rotiți encoderul în sensul acelor de ceasornic, zona în care se află simbolul  devine gri;
- apăsați pe encoder;
- rotiți encoderul în sensul acelor de ceasornic sau în sens invers acelor de ceasornic până când este afișat punctul de setare a temperaturii dorite;
- apăsați encoderul pentru a confirma valoarea afișată pe ecran;
- apăsați tasta  pentru a ieși din funcția de programare a temperaturii apei calde.



1.5.2 Programarea orei de apă caldă menajeră

Pentru a seta programarea orară a apei calde de consum, procedați după cum urmează:

- rotiți encoderul (tasta B), zona în care se află simbolul de încălzire  devine gri;
- apăsați pe encoder;
- rotiți encoderul în sensul acelor de ceasornic până când zona cu simbolul  devine gri;
- apăsați pe encoder;
- rotiți encoderul în sensul acelor de ceasornic sau în sens invers acelor de ceasornic pentru a vă poziționa în ziua săptămânii pe care doriți să o programați;
- apăsați encoderul pentru a intra în programarea orară a zilei selectate;
- rotiți encoderul în sensul acelor de ceasornic sau în sens invers acelor de ceasornic pentru a vă poziționa pe parametrii care urmează să fie modificați; prin rotirea encoderului în sens invers acelor de ceasornic, puteți modifica parametrii intervalului de timp individual în următoarea ordine:
 - » Intervalul orar: se pot seta până la un maxim de 4 intervale orare (F1, F2, F3, F4). Dacă ora de început este aceeași cu ora de sfârșit, intervalul orar nu este activ. Încălzirea boilerului este activă doar în perioadele definite în intervalele orare setate, în restul perioadelor este garantat doar pragul de protecție împotriva înghețului.
 - » Ora de începere: corespunde orei la care începe să fie activă banda orară selectată.
 - » Temperatura: corespunde punctului de setare a temperaturii boilerului. Temperatura de referință a boilerului este aceeași pentru cele 4 perioade de timp; pentru a modifica această valoare, consultați paragraful *Programarea temperaturii pentru apă caldă menajeră*.
 - » Ora de sfârșit: corespunde orei la care intervalul de timp selectat nu mai este activ.

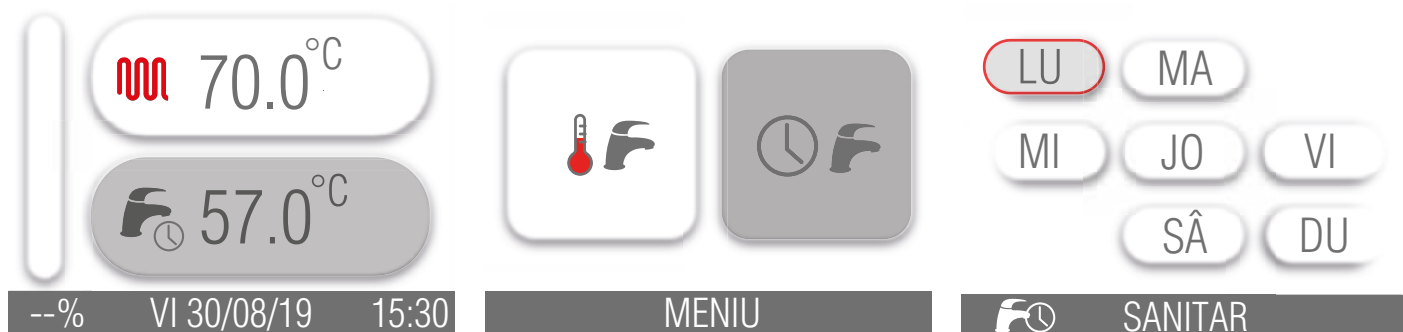

Pentru a programa ora de începere a primului interval orar (F1), procedați după cum urmează:

- rotiți encoderul până când ora de începere devine gri;
- apăsați pe encoder;
- rotiți encoderul în sensul acelor de ceasornic sau în sens invers până când se afișează valoarea dorită a timpului (este posibilă creșterea sau scăderea acestei valori cu intervale de 15 minute);
- apăsați encoderul pentru a confirma valoarea afișată pe ecran;
- repetați procedura de mai sus pentru a seta ora de sfârșit a primului interval orar (F1).

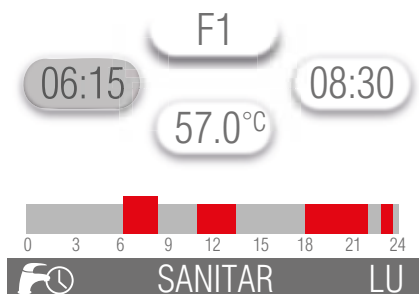

Pentru a seta programarea celui de-al doilea interval orar (F2), a celui de-al treilea interval orar (F3) și a celui de-al patrulea interval orar (F4), repetați procedura de mai sus.



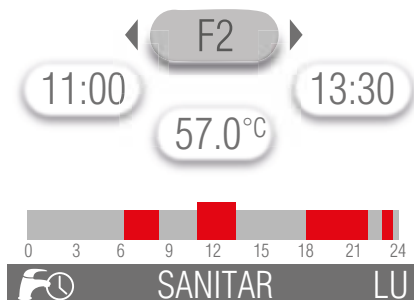
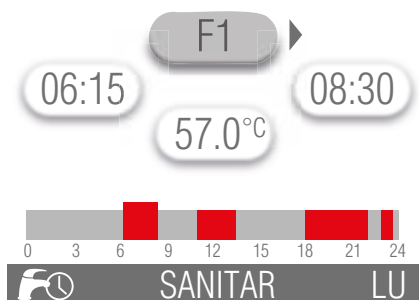

Pentru a trece de la intervalul orar F1 la următorul interval orar (F2, F3 sau F4) trebuie să:

- rotiți encoderul până când F1 devine gri;
- apăsați pe encoder;
- rotiți encoderul în sensul acelor de ceasornic până când se afișează intervalul orar care trebuie modificat (F2, F3 sau F4);
- apăsați encoderul pentru a confirma modificarea intervalului orar afișat pe ecran;
- setați valorile dorite pentru intervalul orar selectat; apăsați tasta ↩ până când afișajul revine la ecranul principal.



FUNCȚIA DE COPIERE A PROGRAMĂRII

Este posibilă copierea aceleiași programări orare a apei calde de consum stabilite pentru o anumită zi în celelalte zile ale săptămânii. Mai jos este prezentată procedura de copiere a aceleiași programări stabilite pentru ziua de luni în zilele rămase ale săptămânii:

- rotiți encoderul (tasta B), zona în care se află simbolul de încălzire  devine gri;
- apăsați pe encoder;
- rotiți encoderul în sensul acelor de ceasornic până când zona cu simbolul  devine gri;
- apăsați pe encoder;
- rotiți encoderul în sensul acelor de ceasornic sau în sens invers acelor de ceasornic pentru a se poziționa pe luni;
- apăsați encoderul pentru a intra în programarea orei de luni;
- rotiți encoderul până când F1 devine gri;
- apăsați pe encoder;
- rotiți encoderul până când simbolul  apare pe afișaj;
- apăsați pe encoder;
- rotiți encoderul până când ziua săptămânii pentru care doriți să copiați programul de luni devine gri; apăsați encoderul pentru a confirma (ziua devine roșie);
- repetați procedura definită la punctul anterior pentru celelalte zile pentru care doriți să copiați programarea. Pentru a deselecta o zi pentru care ați dorit să copiați programarea, rotiți encoderul până când ziua devine gri, apoi apăsați encoderul (ziua devine neagră);
- rotiți encoderul până când simbolul  devine gri;
- apăsați encoderul, pe ecran va apărea confirmarea că programarea a fost copiată corect. După câteva secunde, afișajul revine la ecranul principal.

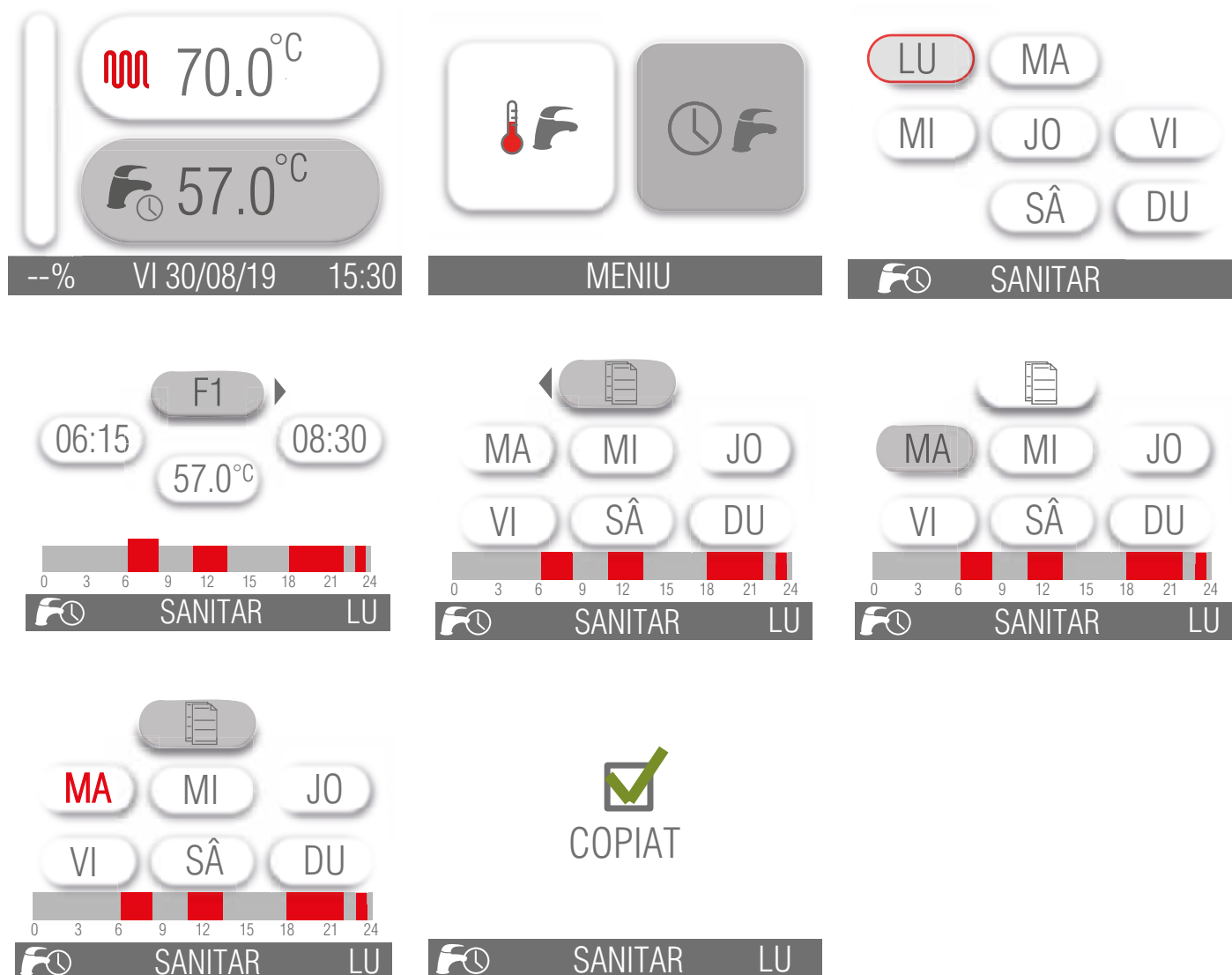

1.6 Funcționarea centralei

1.6.1 Aprindere și stingere



PERICOL

Aceste instrucțiuni pornesc de la premiza că instalarea centralei a fost efectuată de către o firmă autorizată, că a fost efectuată prima aprindere și centrala termică a fost deja pregătită pentru o funcționare corectă.

- Deschideți robinetul de gaz.
- Comutați întrerupătorul de pe instalația electrică în amonte de centrala termică în poziția ON (PORNIT).
- Afișajul se aprinde indicând funcția activă în acel moment (vezi *Correspondența stare centrală termică – vizualizare afișaj* la pagina 10).
- Selectați sistemul de funcționare a centralei: OFF/VARĂ/IARNĂ (a se vedea tasta (E) din Fig. 1 Panou de comandă la pagina 8).
- Setări valoarea temperaturii dorite pentru apa de încălzire (vezi *Funcția încălzire centrală* la pagina 21).
- Setări valoarea temperaturii dorite pentru apa caldă menajeră (vezi *Funcția apă caldă menajeră* la pagina 22).
- Setări valoarea dorită a temperaturii ambiante pe termostatul de ambianță din locuința dumneavoastră (dacă este prezent).



ATENȚIE

După o perioadă lungă în care centrala termică nu a funcționat, în special în cazul centralelor termice care funcționează cu propan, este posibil să apară dificultăți la aprinderea acesteia.

Înainte de a porni centrala, este bine să porniți un alt echipament alimentat cu gaz (de exemplu, aragazul).

Cu toate acestea, centrala termică ar putea să se blocheze o dată sau de două ori. Prin urmare, restabiliți funcționarea acesteia apăsând butonul "RESET".

1.6.2 Selectarea modului de funcționare

Pentru a selecta starea de funcționare a centralei, apăsați tasta **E** Selectare stare de funcționare.

La fiecare apăsare a tastei, modurile sunt activate în succesiune: „VARĂ”, „IARNĂ”, „OFF”.

Stare de funcționare "VARĂ"

Activând modul "VARĂ", se activează doar funcția de preparare a apei calde menajere.

Stare de funcționare "IARNĂ"



Activând modul "IARNĂ", atât funcția apă caldă cât și cea de încălzire sunt active.

Stare de funcționare "OFF" (OPRIT)

Activând modul "OFF" (OPRIT), niciuna din cele două funcții nu este activă.

1.6.3 Funcția încălzire centrală

Pentru a regla temperatura apei de încălzire, procedați după cum urmează:

- rotiți encoderul (tasta B), zona în care se află simbolul de încălzire  devine gri;
- apăsați pe encoder;
- rotiți encoderul în sensul acelor de ceasornic sau în sens invers acelor de ceasornic pentru a mări sau a micșora temperatura de setare a încălzirii;
- apăsați encoderul pentru a confirma valoarea setată;
- apăsați tasta  pentru a ieși din reglarea punctului de setare.

Intervalul de reglare a temperaturii de încălzire depinde de intervalul de funcționare selectat:

- interval standard: de la 20 °C la 78 °C (prin rotirea encoderului așa cum se arată mai sus);
- interval redus: de la 20 °C la 45 °C (acționând asupra encoderului așa cum se arată mai sus).

Selectarea intervalului de funcționare trebuie efectuată de către instalator sau de către un centru de service autorizat (a se vedea paragraful Selectarea intervalului în care să funcționeze încălzirea nel MANUAL DE INSTALARE ȘI ÎNTREȚINERE).

Simbolul arzătorului aprins  apare doar când arzătorul se află în funcțiune.



Dacă simbolul  apare pe afișaj, temperatura afișată corespunde punctului de setare a temperaturii de pornire a apei de încălzire.

Dacă pe afișaj apare simbolul , temperatura afișată corespunde valorii de setare a temperaturii camerei pe care doriți să o setați (dacă este instalat un senzor exterior, aceasta corespunde valorii fictive a temperaturii).

1.6.4 Funcția apă caldă menajeră

Funcția de producție apă caldă menajeră este activată la modelul KC și la modelele KR/KRB cu boiler extern (opțional). Funcția de producție apă caldă menajeră este activată când centrala se află în modul de funcționare "VARĂ" și "IARNĂ". Această funcție are întotdeauna prioritate față de funcția de încălzire.

Pentru a modifica punctul de setare a temperaturii apei calde menajere, procedați după cum urmează:

- rotiți encoderul (tasta B) până când zona în care se află simbolul  devine gri;
- apăsați pe encoder;
- rotiți encoderul în sensul acelor de ceasornic sau în sens invers acelor de ceasornic pentru a mări sau a micșora temperatura de setare a apei calde menajere;
- apăsați din nou encoderul pentru a confirma valoarea setată;
- apăsați tasta  pentru a ieși din reglarea punctului de setare.

Modelul KC

Pentru modelul KC, intervalul de reglare a temperaturii apei calde menajere se situează între +35 °C și +57 °C.



ATENȚIE

Ca dotare de serie, centrala termică este prevăzută cu un regulator special ce limitează valoarea debitului de apă caldă menajeră la ieșirea din centrala termică.

Această limită este egală cu: 8 litri pe minut pentru modelul KC 12; 13 litri pe minut pentru modelul KC 26, 14 litri pe minut pentru modelul KC 30 și 16 litri pe minut pentru modelul KC 35.

Modelele KR/KRB

În cazul modelelor KR/KRB cu boiler extern (opțional) și sondă boiler (opțională, furnizată de producător; dotare de serie pentru KRB), intervalul de reglare a temperaturii este cuprins între +35 °C și +65 °C.

În cazul modelelor KR/KRB cu boiler extern (opțional), și sondă boiler (opțională, furnizată de producător; dotare de serie pentru KRB), la fiecare 15 zile este activată funcția antilegionella, care constă în aducerea temperaturii din boiler la 65 °C timp de 30 minute, independent de toate celelalte setări.

Este posibilă reglarea orei de pornire, a duratei în minute, a temperaturii și a frecvenței de activare a funcției anti-legionela (a se vedea secțiunea *ANTI-LEGIONELLA* (numai pentru modelul KRB) la pagina 13).

1.6.5 Funcția anti-îngheț

Centrala termică este dotată cu un sistem de protecție anti-îngheț activ în regimurile de funcționare: OFF (OPRIT)/VARĂ/IARNĂ/DOAR ÎNCĂLZIRE;



PERICOL

Funcția anti-îngheț protejează doar centrala, nu și celelalte componente ale instalației de încălzire.

Instalația de încălzire poate fi protejată de îngheț în mod eficient utilizând produse anti-îngheț speciale pentru instalațiile în componența cărora intră mai multe tipuri de metale.



ATENȚIE

Nu utilizați produse antigel destinate motoarelor auto și verificați eficiența produsului în timp.

În cazul în care nu există posibilitatea de a aprinde arzătorul din cauza lipsei gazului, funcțiile anti-îngheț se activează oricum, alimentând pompele.

1.6.5.1 Funcția anti-îngheț tur

Atunci când senzorul de temperatură a apei de încălzire măsoară o temperatură a apei de +5 °C, centrala termică pornește și rămâne pornită la valoarea minimă a puterii termice până când temperatura apei de încălzire atinge valoarea de +30 °C sau timp de 15 minute.

În cazul în care centrala termică se blochează, circulația este garantată de pompă.

1.6.5.2 Funcție anti-îngheț apă caldă cu plăci (doar modelul KC)

Atunci când senzorul de temperatură a apei calde menajere măsoară o temperatură a apei de +5 °C, centrala termică se aprinde și rămâne aprinsă la valoarea minimă a puterii termice până când temperatura apei calde menajere atinge o temperatură de +10 °C sau timp de 15 minute (supapa de deviere este trecută în poziția apă caldă menajeră).

În timpul fazei anti-îngheț în modul apă caldă, se controlează continuu temperatura citită de sonda de tur și, dacă aceasta atinge valoarea de +60°C, arzătorul este stins.

Arzătorul se reaprinde dacă solicitarea de funcționare în faza anti-îngheț este în continuare prezentă și temperatura de tur scade sub +60°C.

În cazul în care centrala termică se blochează, circulația este garantată de pompă.

1.6.5.3 Funcție anti-îngheț boiler (doar modelul KR/KRB cu boiler extern)

Prin intermediul sondei boilerului se măsoară temperatura apei din boiler și atunci când aceasta scade sub valoarea de 5°C se generează o solicitare de funcționare în faza anti-îngheț boiler, cu pornirea pompei și cu pornirea arzătorului.

La modelul KR/KRB cu boiler extern (opțional) pentru producția de apă caldă menajeră, care include un senzor de temperatură de tip NTC (10 kΩ la 25 grade C; consultați datele tehnice ale boilerului) funcția anti-îngheț protejează și boilerul.

Atunci când sonda de temperatură a boilerului măsoară o temperatură a apei de 5 °C, centrala termică se aprinde și rămâne aprinsă la valoarea minimă a puterii termice până când temperatura apei din boiler atinge o temperatură de 10 °C, sau timp de 15 minute.

În cazul în care centrala termică se blochează, circulația este garantată de pompă.

În timpul fazei anti-îngheț boiler, se controlează continuu temperatura citită de sonda de tur și, dacă aceasta atinge valoarea de +60°C, arzătorul este stins.

Arzătorul se reaprinde dacă solicitarea de funcționare în faza anti-îngheț este în continuare prezentă și temperatura de tur scade sub +60°C.

1.6.5.4 Funcția anti-îngheț cu sonde de ambianță

Atunci când plăcuța electronică este în poziția OFF (OPRIT), sau în poziția DOAR APĂ CALDĂ MENAJERĂ, și sondele de ambianță măsoară o temperatură mai mică de 5°C, pornește o solicitare de încălzire pentru încălzirea mediului controlat de sonde.

Funcția încălzire ia sfârșit atunci când temperatura ambianță citită de sonde atinge +6°C.

1.6.5.5 Funcția anti-îngheț a sondei externe

Atunci când sonda de temperatură exterioară măsoară o temperatură sub +5 °C, este inițiată o cerere de încălzire pentru a menține temperatura fictivă a camerei la +5 °C.

Funcția de încălzire se încheie atunci când temperatura externă măsurată de sondă ajunge la +6 °C.

Funcția „Sonda externă anti-îngheț” poate fi dezactivată prin intermediul parametrilor ”supertehnici” ai centralei. Pentru a face acest lucru, vă rugăm să contactați un centru de service.

1.6.6 Funcția antiblocare

Când centrala este inactivă, dar este conectată la rețeaua electrică, la fiecare 24 ore pompa de circulație și supapa de deviere (dacă există) sunt activate pe o perioadă scurtă, pentru a evita blocarea.

Aceeași funcție este atribuită releului ce poate fi programat independent în cazul în care acesta este utilizat pentru a alimenta o pompă de recirculare sau supapa de deviere.

1.6.7 Funcția de post-circulare temporizată

La sfârșitul fiecărei solicitări de încălzire, apă caldă sau antiîngheț, pompa continuă să se alimenteze timp de 30 secunde.

În cazul în care apare o nouă solicitare de funcționare în faza de încălzire, apă caldă, antiîngheț, post-circularea este întreruptă forțat pentru a efectua această solicitare.

1.6.8 Funcția de post-ventilare temporizată

La sfârșitul fiecărei solicitări de operare, ventilatorul continuă să funcționeze timp de 10 secunde.

În cazul în care apare o nouă solicitare de funcționare în faza de încălzire, apă caldă, antiîngheț, post-ventilarea este întreruptă forțat pentru a efectua această solicitare.

1.6.9 Funcționarea cu sonda de ambianță (opțional)

Cazanul poate fi conectat la o sondă de ambianță pentru măsurarea temperaturii din camera (opțional, furnizată de producător).

Odată determinată temperatura mediului, cazanul reglează automat temperatura apei de încălzire, măbind-o atunci când temperatura mediului scade și reducând-o atunci când temperatura mediului se apropie de valoarea setată.

Variațiile de temperatură a apei de încălzire sunt determinate de un program de pe microprocesorul din partea electronică a centralei termice.

Cu sonda ambianță conectată, encoderul (butonul B) își pierde funcția de setare a temperaturii apei de încălzire și devine butonul de modificare a temperaturii dorite a camerei.

Pentru a seta temperatura ambianță dorită, consultați paragraful *Funcția încălzire centrală* la pagina 21.

Pentru conectarea sondei ambianță, vă rugăm să consultați paragraful Instalarea sondei de ambianță (opțional) în MANUAL DE INSTALARE ȘI ÎNTREȚINERE.



ATENȚIE

Utilizați numai sonde de ambianță originale, furnizate de producător.

Utilizarea de sonde de ambianță neoriginale, care nu sunt furnizate de producător, poate afecta funcționarea sondei de mediu și a cazanului.

1.6.10 Centrala funcționează cu senzor extern (opțional)

Centrala poate fi conectată la un senzor de temperatură exterioară (opțional, nu este obligatoriu , furnizat de către producător).

Odată cunoscută temperatura externă, centrala termică reglează automat temperatura apei de încălzire, crescând-o atunci când temperatura exterioară scade și scăzând-o atunci când temperatura exterioară crește, îmbunătățind astfel confortul ambianță și permițând economisirea combustibilului. Temperatura maximă este în orice caz respectată.

Acest mod de funcționare a centralei termice este denumit "funcționare la temperatură fluctuantă".

Variațiile de temperatură a apei de încălzire sunt determinate de un program de pe microprocesorul din partea electronică a centralei termice.

Cu un senzor extern conectat, encoderul (butonul B) își pierde funcția de setare a temperaturii apei de încălzire și devine butonul de modificare a temperaturii fictive a încăperii, adică a temperaturii teoretice dorite în încăperile care urmează să fie încălzite.

Pentru o reglare a curbelor optime se recomandă poziția apropiată de +20 °C.

Pentru o explicație detaliată a funcționării la temperatură glisantă, consultați paragraful Instalarea sondei externe (opțional) și funcționarea la temperatură fluctuantă în MANUAL DE INSTALARE ȘI ÎNTREȚINERE.



ATENȚIE

Utilizați doar sonde externe originale, furnizate de producător.

Utilizarea de sonde externe neoriginale, care nu sunt furnizate de producător, poate afecta funcționarea sondei externe și a centralei termice.

1.6.11 Funcționare cu comandă la distanță (opțional)

Este posibilă conectarea centralei termice la o comandă la distanță (opțional nu obligatoriu, furnizată de producător), care permite gestionarea mai multor parametri ai centralei, de exemplu:

- Selectarea stării centralei termice.
- Selectarea temperaturii ambiante dorite.
- Selectarea temperaturii apei din instalația de încălzire.
- Selectarea temperaturii apei calde menajere.
- Programarea timpului de aprindere a instalației de încălzire și a timpului de activare a unui eventual boiler extern (opțional).
- Programarea timpilor de pornire a instalației de încălzire.
- Vizualizarea diagnosticării centralei termice.
- Deblocare centrală termică și alți parametri.

Pentru conectarea telecomenzii, vă rugăm să consultați paragraful Instalarea și funcționarea cu comandă la distanță Open Therm (opțional) în MANUAL DE INSTALARE ȘI ÎNTREȚINERE.



ATENȚIE

Utilizați doar comenzi la distanță originale, furnizate de producător.

Utilizarea comenzilor la distanță neoriginale, care nu au fost furnizate de producător, poate dăuna funcționării comenzii la distanță și a centralei termice.

1.7 Blocarea centralei

Când există anomalii în funcționarea centralei termice aceasta intră automat în modul blocare.

Pentru recunoașterea posibilelor cauze ale defecțiunilor (vezi *Tabelul defecțiunilor tehnice* la pagina 29.

În funcție de cauza blocării, procedați după cum urmează.

1.7.1 Blocarea arzătorului

În caz de blocare a arzătorului din cauza lipsei flăcării, pe afișaj luminează intermitent codul **E01**.

În acest caz, procedați astfel:

- verificați dacă este deschis robinetul de gaz și dacă este gaz în rețea, aprinzând, de exemplu, un aragaz;
- după ce s-a verificat prezența combustibilului, deblocați arzătorul prin apăsarea tastei : dacă centrala nu repornește și revine la blocare, la a treia încercare contactați un centru de service sau personal calificat pentru întreținere.



ATENȚIE

Dacă arzătorul se blochează frecvent, semn al unei anomalii repetate în funcționare, adresați-vă unui Centru de Asistență autorizat sau personalului calificat pentru întreținere.

1.7.2 Blocarea cauzată de supraîncălzire

În caz de supraîncălzire a apei de tur, pe afișajul LCD apare codul **E02**. În acest caz adresați-vă unui Centru de Asistență Autorizat sau personalului calificat pentru întreținere.

1.7.3 Termostate blocate din cauza supratemperaturii: termostat gaze arse și termostat ușă (dacă există)

1.7.3.1 Termostat de gaze arse

Pe centrală este setat un dispozitiv de siguranță pentru controlul evacuării gazelor de combustie.

În cazul defecției sistemului de aspirație aer/evacuare gaze arse, dispozitivul de control asigură siguranța centralei, întrerupând alimentarea cu gaz, iar pe afișajul LCD va apărea codul **E03**.

În acest caz adresați-vă unui Centru de Asistență Autorizat sau personalului calificat pentru întreținere.

1.7.3.2 Termostat ușă

Centrala este echipată cu un dispozitiv de siguranță pentru monitorizarea temperaturii ușii schimbătorului de căldură.

Dacă ușa schimbătorului de căldură se supraîncălzește, dispozitivul de control oprește centrala prin întreruperea alimentării cu gaz, iar codul **E03** apare pe afișajul LCD.

În acest caz adresați-vă unui Centru de Asistență Autorizat sau personalului calificat pentru întreținere.

1.7.4 Blocarea cauzată de presiune insuficientă

În caz de blocare prin acțiunea presostatului de apă, pe afișajul LCD apare codul **E04**.

Umpleți sistemul deschizând robinetul de umplere (A) (vezi Fig. 2 Robinet de umplere).

Presiunea în centrala la rece trebuie să atingă 1÷1,3 bar.

Pentru restabilirea valorii presiunii apei, procedați în felul următor:

- Rotiți robinetului de umplere în sens antiorar pentru a permite intrarea apei în centrală.
- Mențineți robinetul de umplere deschis până când manometrul va indica o valoare a presiunii de 1÷1,3 bar.
- Închideți robinetul de umplere rotindu-l în sens orar.

În cazul în care centrala se blochează tot mai des, adresați-vă unui Centru de Asistență sau personalului calificat în vederea efectuării reviziei



PERICOL

Când umplerea instalației s-a încheiat, închideți bine robinetul de umplere (A).

Dacă robinetul nu este bine închis se poate verifica, pentru creșterea presiunii, deschiderea supapei de siguranță a instalației de încălzire și evacuarea apei.

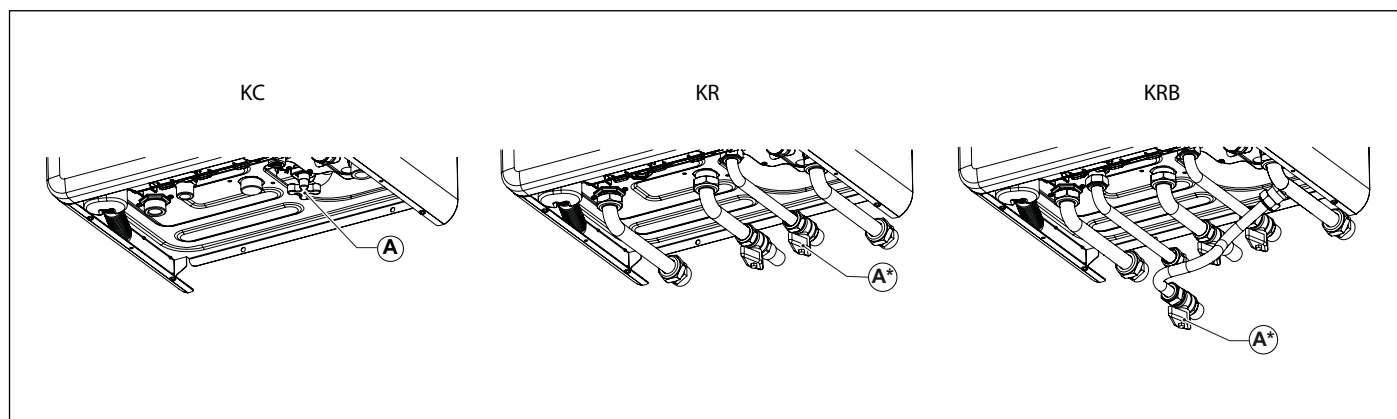

Fig. 2 Robinet de umplere

(*) opțional

1.7.5 Alarmă declanșată de defectarea sondelor de temperatură

În caz de blocare a arzătorului din cauza unei defectări a sondelor de temperatură, pe afișaj apar codurile:

- **E05** pentru sonda de încălzire; în acest caz centrala termică nu funcționează.
- **E06** pentru sonda apă caldă menajeră (doar modelele KC); în acest caz centrala termică funcționează doar pentru încălzire, în timp ce funcția apă caldă menajeră este dezactivată.
- **E06** pentru sonda boilerului (doar modelele KR/KRB); în acest caz centrala termică funcționează doar pentru încălzire, în timp ce funcția încălzire boiler este dezactivată.
- **E15** pentru sonda de retur; în acest caz centrala termică nu funcționează.
- **E44** pentru sonda de ambient; în acest caz, cazanul funcționează normal. Funcționarea cu sonda de ambient este dezactivată.



ATENȚIE

În toate cele trei cazuri adresați-vă unui Centru de Asistență autorizat sau unei persoane calificate pentru întreținere.

1.7.6 Alarmă declanșată de defectarea sondei de temperatură externă (opțională)

În caz de defectare a sondei de temperatură externă, centrala continuă să funcționeze, însă funcția de "temperatură fluctuantă" va fi dezactivată.

Temperatura afișată pe afișaj corespunde punctului de referință al temperaturii de pornire a apei de încălzire și nu punctului de referință al temperaturii camerei; pe afișajul centralei apare codul **E47**.

În acest caz adresați-vă unui Centru de Asistență Autorizat sau personalului calificat pentru întreținere.

1.7.7 Alarmă declanșată de defectarea conexiunii comenzii la distanță (opțional)

Centrala termică recunoaște prezența comenzii la distanță (opțional, nu este obligatoriu).

În cazul în care comanda la distanță este conectată și ulterior centrala nu primește informații de la comanda la distanță, centrala încearcă să restabilească legătura pe o perioadă de 60 secunde, după care pe afișajul comenzii la distanță apare codul **E31**.

Centrala termică va continua să funcționeze conform setărilor efectuate de la panoul de comandă, ignorând setările făcute de la comanda la distanță.



ATENȚIE

Adresați-vă unui Centru de Asistență autorizat sau personalului calificat pentru întreținere.

Comanda la distanță poate detecta prezența unei defecțiuni sau a unui blocaj și poate rearma centrala în caz de blocare de 3 ori în 24 ore.

În cazul în care aceste tentative eșuează, pe afișajul centralei apare codul **E99**.

Pentru a reseta eroarea **E99** deconectați și reconectați centrala de la rețeaua electrică.

1.7.8 Blocare cauzată de defectarea ventilatorului

Funcționarea ventilatorului este constant controlată și, în caz de defectare, arzătorul se stinge și pe afișaj apare intermitent codul **E40**. Această stare este menținută atât timp cât ventilatorul nu reintră în parametrii de funcționare normală.

Dacă centrala termică nu-și reia funcționarea și rămâne în această stare, adresați-vă unui Centru de Asistență Autorizat sau unei persoane calificate pentru întreținere.

1.8 Întreținere



ATENȚIE

Asigurați o întreținere periodică a centralei termice conform programului specificat la secțiunea aferentă din MANUAL DE INSTALARE ȘI ÎNTREȚINERE.

Întreținerea corespunzătoare a centralei garantează funcționarea în cele mai bune condiții, protejarea mediului, oamenilor, animalelor și bunurilor.

Operațiunile de întreținere a centralei pot fi efectuate doar de personal calificat, cu respectarea cerințelor stabilite de legislația în vigoare.

1.9 Recomandări pentru utilizator



ATENȚIE

Utilizatorul poate curăța pe cont propriu carcasa cazanului utilizând produse pentru curățarea mobilierului.

Se interzice folosirea apei.



ATENȚIE

Utilizatorul are acces liber doar la părțile centralei termice a căror manevrare nu necesită utilizarea de echipamente și/sau unelte: prin urmare nu este permisă demontarea panoului centralei termice și intervenirea în interiorul acesteia.

Modificarea centralei este strict interzisă, inclusiv personalului calificat.

Producătorul respinge orice răspundere pentru daunele provocate persoanelor, animalelor sau bunurilor, ce rezultă din nerespectarea celor de mai sus.



ATENȚIE

Evacuarea condensului nu trebuie să fie blocată sau modificată.

2. Dezafectare, demontare și eliminare (oug 5/2015)



Acest marcaj înseamnă că produsul nu trebuie eliminat ca deșeu menajer în țările UE. Reciclați produsul cu un sentiment de responsabilitate pentru a promova reutilizarea durabilă a resurselor și pentru a evita orice daune aduse mediului sau sănătății umane care rezultă din eliminarea necontrolată a deșeurilor. Pentru a returna aparatul uzat, bazați-vă pe sistemele de deșeuri sortate sau contactați distribuitorul de unde a fost achiziționat aparatul. Dealerul ar putea lua produsul și recicla într-un mod ecologic. Pentru alte informații despre reciclarea acestui produs vă rugăm să contactați serviciul local pentru eliminarea deșeurilor menajere.





3. Defecțiuni, cauze și soluții

3.1 Tabelul defecțiunilor tehnice

STAREA CENTRALEI	DEFECȚIUNEA	CAUZA POSIBILĂ	CE TREBUIE SĂ FACĂ UTILIZATORUL	CE TREBUIE SĂ FACĂ PERSONALUL CALIFICAT	
E01*	Arzătorul nu se aprinde.	Lipsă gaz.	Verificați alimentarea cu gaz. Verificați dacă sunt deschise robinetele sau dacă s-au activat supapele de siguranță instalate pe țevile rețelei.		
		Valva de gaz este deconectată.	Contactați personalul calificat	Reconectați-o.	
		Valva de gaz este defectă.	Contactați personalul calificat	Înlocuiți-o.	
		Plăcuța electronică este defectă.	Contactați personalul calificat	Înlocuiți-o.	
	Arzătorul nu se aprinde: nu există scânteie.	Electrodul de aprindere este defect.	Contactați personalul calificat	Schimbați electrodul	
		Transformatorul de aprindere este defect.	Contactați personalul calificat	Înlocuiți transformatorul de aprindere.	
		Plăcuța electronică nu se aprinde: este defectă.	Contactați personalul calificat	Înlocuiți plăcuța electronică.	
	Arzătorul se aprinde pentru câteva secunde și apoi se stinge.	Plăcuța electronică nu detectează prezența flăcării: faza și nulul sunt inversate.	Contactați personalul calificat	Verificați conexiunea corectă a fazei și a nulului la rețeaua electrică.	
		Cablul electrodului de detectare este întrerupt.	Contactați personalul calificat	Reconectați sau schimbați cablul.	
		Electrodul de detectare este defect.	Contactați personalul calificat	Schimbați electrodul	
		Plăcuța electronică nu detectează prezența flăcării: este defectă.	Contactați personalul calificat	Înlocuiți plăcuța electronică.	
		Valoarea puterii de aprindere este prea scăzută.	Contactați personalul calificat	Creșteți puterea.	
		Puterea termică la minim este setată incorect.	Contactați personalul calificat	Verificați reglarea arzătorului.	
E02*	Temperatura de tur a depășit valoarea maximă admisă.	Pompa de circulare este defectă.	Contactați personalul calificat	Înlocuiți-o.	
		Pompa de circulare este blocată.	Contactați personalul calificat	Verificați conexiunea electrică a pompei.	
E03*	A acționat termostatul gazelor arse.	Dificultate de tiraj la nivelul coșului.	Contactați personalul calificat	Verificați coșul de gaze arse și grilele de aspirare a aerului de combustie din mediu.	
		Conducta de aspirație aer / evacuare gaze arse este obstrucționată.	Contactați personalul calificat	Verificați prezența blocajelor în conducte și înlăturați-le.	
		Termostatul gazelor arse este defect.	Contactați personalul calificat	Înlocuiți-l.	
	Termostatul ușii s-a declanșat (dacă există).	Termostatul ușii este defect.	Contactați personalul calificat	Înlocuiți ansamblul ușii arzătorului și termostatul.	
Termostatul ușii s-a declanșat din cauza supratemperaturii.		Contactați personalul calificat	Înlocuiți ansamblul ușii arzătorului și termostatul. Verificați dacă vana de gaz este calibrată corect.		

STAREA CENTRALEI	DEFECȚIUNEA	CAUZA POSIBILĂ	CE TREBUIE SĂ FACĂ UTILIZATORUL	CE TREBUIE SĂ FACĂ PERSONALUL CALIFICAT
E04**	Presiunea apei în instalația de încălzire este insuficientă.	Instalația a fost purtată recent.	Umpleți instalația (consultați secțiunea Blocarea cazanului).	Dacă eroarea reapare de mai multe ori, contactați un centru de asistență sau personal calificat.
		Există scurgeri în instalație.	Verificați instalația.	
		Traductorul de presiune este deconectat.	Contactați personalul calificat	Reconectați-l.
		Traductorul de presiune este defect.	Contactați personalul calificat	Înlocuiți-l.
E05**	Defectare sondă de tur	Sonda de tur este deconectată de la alimentarea electrică.	Contactați personalul calificat	Reconectați-o.
		Sonda de tur este defectă.	Contactați personalul calificat	Înlocuiți-o.
E06**	Defecțiune a sondei sanitare (numai pentru KC).	Sonda apă caldă este deconectată de la alimentarea electrică.	Contactați personalul calificat	Reconectați-o.
		Sonda apă caldă menajeră este defectă.	Contactați personalul calificat	Înlocuiți-o.
E06**	Defecțiune a sondei boilerului (KR/KRB cu boiler extern, opțional și sondă NTC).	Sonda este deconectată.	Contactați personalul calificat	Reconectați-o.
		Sonda este defectă.	Contactați personalul calificat	Înlocuiți-o.
E07**	Defectare sondă gaze arse.	Sonda de gaze arse este deconectată de la alimentarea electrică.	Contactați personalul calificat	Reconectați-o.
		Sonda de gaze arse este defectă.	Contactați personalul calificat	Înlocuiți-o.
E14**	Sonda întrerupător de circuit defectă	Sonda este deconectată electric sau scurtcircuitată.	Contactați personalul calificat	Reconectați-o sau înlocuiți-o.
E15**	Defectare sondă retur.	Sonda este deconectată.	Contactați personalul calificat	Reconectați-o.
		Sonda este defectă.	Contactați personalul calificat	Înlocuiți-o.
E24**	Defecțiune senzor colector solar SCS	Sonda este deconectată sau defectă.	Contactați personalul calificat	Reconectați-o sau înlocuiți-o.
		Sonda detectează o valoare în afara intervalului permis.	Contactați personalul calificat	Verificați dacă sonda este de tip PT1000.
E28**	Defecțiune sondă boiler solar SBS	Sonda este deconectată sau defectă.	Contactați personalul calificat	Reconectați-o sau înlocuiți-o.
		Sonda detectează o valoare în afara intervalului permis.	Contactați personalul calificat	Verificați dacă sonda este de tip PT1000.
E31**	Defectare conexiune comandă la distanță (apare pe afișajul comenzii la distanță).	Comanda la distanță nu este conectată la plăcuța centralei.	Contactați personalul calificat	Reconectați-l.
		Comanda la distanță este defectă.	Contactați personalul calificat	Înlocuiți-l.
		Plăcuța electronică a centralei este defectă.	Contactați personalul calificat	Înlocuiți-o.

STAREA CENTRALEI	DEFECȚIUNEA	CAUZA POSIBILĂ	CE TREBUIE SĂ FACĂ UTILIZATORUL	CE TREBUIE SĂ FACĂ PERSONALUL CALIFICAT
E35**	S-a declanșat termostatul de siguranță pentru temperatură scăzută a centralei.	Temperatura de debit a centralei nu este reglată corect.	Contactați personalul calificat	Verificați parametrii curbei.
		Termostatul este deconectat.	Contactați personalul calificat	Reconectați-l.
		Termostatul este defect.	Contactați personalul calificat	Înlocuiți-l.
		Senzori de debit deconectați sau conectați necorespunzător la tub.	Contactați personalul calificat	Reconectați-i sau repositionați-i.
		Card defect.	Contactați personalul calificat	Înlocuiți-o.
E36**	Defecțiune sondă de livrare zona mixtă 2. (numai cu kitul de zonă instalat).	Sonda este deconectată.	Contactați personalul calificat	Reconectați-o sau înlocuiți-o.
		Sonda este defectă.	Contactați personalul calificat	Verificați dacă sonda este de tip NTC.
E37**	Defecțiune sondă de livrare zona mixtă 3. (numai cu kitul de zonă instalat).	Sonda este deconectată.	Contactați personalul calificat	Reconectați-o sau înlocuiți-o.
		Sonda este defectă.	Contactați personalul calificat	Verificați dacă sonda este de tip NTC.
E38**	Declanșarea termostatului de siguranță pentru temperaturi scăzute în zona mixtă 2.	Temperatura de debit a centralei nu este reglată corect.	Contactați personalul calificat	Verificați parametrii curbei.
		Termostatul este deconectat.	Contactați personalul calificat	Reconectați-l.
		Termostatul este defect.	Contactați personalul calificat	Reconectați-l.
		Senzori de debit deconectați sau conectați necorespunzător la tub.	Contactați personalul calificat	Reconectați-i sau repositionați-i.
		Card defect.	Contactați personalul calificat	Înlocuiți-o.
E39**	Declanșarea termostatului de siguranță pentru temperaturi scăzute în zona mixtă 3.	Temperatura de debit a centralei nu este reglată corect.	Contactați personalul calificat	Verificați parametrii curbei.
		Termostatul este deconectat.	Contactați personalul calificat	Reconectați-l.
		Termostatul este defect.	Contactați personalul calificat	Reconectați-l.
		Senzori de debit deconectați sau conectați necorespunzător la tub.	Contactați personalul calificat	Reconectați-i sau repositionați-i.
		Card defect.	Contactați personalul calificat	Înlocuiți-o.
E40*	Defectare ventilator.	Ventilatorul este deconectat.	Contactați personalul calificat	Reconectați-l.
		Ventilatorul este defect.	Contactați personalul calificat	Înlocuiți-l.
E41**	Nicio comunicare între placă și dispozitivele periferice (plăci de zonă, interfață).	Plăcuțele de zonă nu sunt conectate.	Contactați personalul calificat	Reconectați-le.
		Plăcuțele de zonă sunt defecte.	Contactați personalul calificat	Înlocuiți-le.

STAREA CENTRALEI	DEFECȚIUNEA	CAUZA POSIBILĂ	CE TREBUIE SĂ FACĂ UTILIZATORUL	CE TREBUIE SĂ FACĂ PERSONALUL CALIFICAT
E43**	Eroare de configurare a intrării.	Prezența unei telecomenzi în locul unui termostat de cameră.	Contactați personalul calificat	Verificați parametrii P61, P77 și P89.
E44**	Sonda ambient nu funcționează.	Sonda este deconectată.	Contactați personalul calificat	Reconectați-o.
		Sonda este defectă.	Contactați personalul calificat	Înlocuiți-o.
E47**	Sonda externă nu funcționează.	Sonda este deconectată.	Contactați personalul calificat	Reconectați-o.
		Sonda este defectă.	Contactați personalul calificat	Înlocuiți-o.
E61**	Senzor defect pentru cameră zona 1. (numai cu placa de zonă conectată).	Sonda este deconectată electric sau scurtcircuitată.	Contactați personalul calificat	Reconectați-o sau înlocuiți-o.
			Contactați personalul calificat	Verificați parametrul P61.
E62**	Senzor defect pentru cameră zona 2. (numai cu placa de zonă conectată).	Sonda este deconectată electric sau scurtcircuitată.	Contactați personalul calificat	Reconectați-o sau înlocuiți-o.
			Contactați personalul calificat	Verificați parametrul P61.
E63**	Senzor defect pentru cameră zona 3. (numai cu placa de zonă conectată).	Sonda este deconectată electric sau scurtcircuitată.	Contactați personalul calificat	Reconectați-o sau înlocuiți-o.
			Contactați personalul calificat	Verificați parametrul P61.
E78**	Derivata debitului este prea mare.	Toate supapele de închidere sunt închise.	Contactați personalul calificat	Verificați instalația.
		Pompa de circulație este blocată.	Contactați personalul calificat	Verificați circulatorul.
		Debit de apă scăzut.	Contactați personalul calificat	Verificați presiunea sistemului sau înfundarea schimbătorului.
		By-pass înfundat sau defect.	Contactați personalul calificat	Verificați by-pass-ul.
E85*	Sondă de retur > 105°C.	Nu există circulație în centrală.	Contactați personalul calificat	Verificați pompa sau by-pass-ul.
		Sonda de retur este defectă.	Contactați personalul calificat	Înlocuiți sonda.
E88**	Reducerea puterii pentru temperaturi ridicate ale gazelor de ardere.	Înfundare schimbător primar.	Contactați personalul calificat	Curățați sau înlocuiți schimbătorul de căldură primar.
E99	A fost atins numărul maxim de deblocări de la telecomandă sau interfață.	Utilizatorul a atins numărul maxim de erori care pot fi resetate de la telecomandă sau prin interfață.	Apăsați tasta 	Apăsați tasta 
E151*	GV_CURR_LOCKOUT	Supapa de gaz deconectată sau defectă.	Contactați personalul calificat	Verificați supapa de gaz.
		Placă centrală defectă.	Contactați personalul calificat	Înlocuiți placa.

STAREA CENTRALEI	DEFECȚIUNEA	CAUZA POSIBILĂ	CE TREBUIE SĂ FACĂ UTILIZATORUL	CE TREBUIE SĂ FACĂ PERSONALUL CALIFICAT
E158*	APS_LOCKOUT	Ventilator deconectat.	Contactați personalul calificat	Verificați ventilatorul.
		Placă centrală defectă.	Contactați personalul calificat	Înlocuiți placa.
E160*	MAX_TRIALS_LOCKOUT	Consultați instrucțiunile pentru E01.	Consultați instrucțiunile pentru E01.	Consultați instrucțiunile pentru E01.
E162**	Sondă de livrare > 95°C.	Nu circulă apă în sistemul de încălzire.	Contactați personalul calificat	Verificați starea sistemului.
		Circulatorul este blocat sau defect.	Contactați personalul calificat	Verificați circulatorul.
		Una dintre cele două sonde de livrare este defectă.	Contactați personalul calificat	Verificați sondele de livrare.

* erori care pot fi resetate de către utilizator prin menținerea apăsată a butonului ↩

** erori ce se restabilesc automat, se resetează automat atunci când anomalia este remediată

*** erori ce se resetează exclusiv de către responsabilul cu asistența tehnică

În cazul în care apar erorile **E90** și **E91**, contactați un centru de service sau personal calificat pentru întreținere.

Pagină lăsată albă intenționat

Pagină lăsată albă intenționat



Fondital S.p.A. - Società a unico socio
25079 VOBARNO (Brescia) Italy - Via Cerreto, 40
Tel. +39 0365 878 31
Fax +39 0365 878 304
e-mail: info@fondital.it
www.fondital.com

Producătorul își rezervă dreptul de a aduce propriilor produse acele modificări pe care le consideră necesare sau utile, fără a dăuna caracteristicilor esențiale.

Uff. Pubblicità Fondital IST 03 C 1723 - 02 | Ottobre 2025 (10/2025)