



CATALOGO
2024

IT





SCARICA LISTINO



Fondital è il primo produttore al mondo di radiatori in alluminio, oltre ad essere leader a livello internazionale di sistemi di riscaldamento.

Questo è stato possibile grazie all'orientamento all'innovazione sostenibile attraverso Ricerca & Sviluppo, al rinnovamento della produzione legato allo studio dei prodotti, alla costante valorizzazione e formazione delle risorse umane ed all'attenzione al benessere dei lavoratori.

Fondital instaura con i suoi clienti un rapporto di partnership strategico che va ben oltre il semplice rapporto cliente-fornitore, questa partnership è data dalla condivisione di informazioni e dall'orientamento verso il cliente mantenendo il focus sulla sostenibilità ambientale.





VISIONE

Vogliamo essere azienda innovativa nella realizzazione di prodotti efficienti e sostenibili, creando solidi rapporti di partnership con i nostri stakeholder, valorizzando le nostre radici locali per essere un riferimento a livello globale.



MISSIONE

La nostra missione è produrre sistemi di riscaldamento e getti strutturali per il settore automotive, realizzando prodotti di qualità tramite l'utilizzo delle più recenti tecnologie industriali. Ci impegniamo ad operare in modo efficiente, riducendo al minimo i nostri consumi energetici e promuovendo processi sostenibili nel rispetto dell'ambiente. Vogliamo inoltre essere centro di competenza e valore aggiunto per il territorio in cui operiamo.

FONDITAL NEL MONDO









Fondital è leader sul mercato a livello internazionale. Personale multilingua e uffici di rappresentanza assicurano una costante presenza sul mercato globale, a testimonianza della vision "customer oriented".

Fondital è in continua crescita, grazie alla capacità di interpretare le esigenze e i mutamenti della clientela, e grazie all'abilità di adattare continuamente la propria offerta alle nuove necessità del mercato finale con innovazioni di processo e di prodotto.



■ Mercati attivi

INDICE GENERALE

	CALDAIE A CONDENSAZIONE	PAG. 17
	CALDAIE TRADIZIONALI	PAG. 87
	FUMISTERIA E ACCESSORI	PAG. 95
	SCALDACQUA	PAG. 119
	SOLARE TERMICO	PAG. 127
	POMPE DI CALORE	PAG. 143
	IBRIDI	PAG. 175
	BOLLITORI	PAG. 199

	RADIATORI PRESSOFUSI	PAG. 227
	RADIATORI ESTRUSI	PAG. 243
	RADIATORI ARREDO BAGNO	PAG. 255
	RADIATORI DESIGN	PAG. 261
	ACCESSORI RADIATORI	PAG. 271
	RADIATORI ELETTRICI	PAG. 281
	STUFE CONVETTIVE A GAS	PAG. 287

CENTRI ASSISTENZA TECNICA

HAI PIÙ DI **500** MOTIVI PER STARE TRANQUILLO

- PRESENTI SU TUTTO IL TERRITORIO NAZIONALE
- SELEZIONATI CON SEVERE PROCEDURE E SOTTOPOSTI A CONTINUE VERIFICHE PER MANTENERE ALTO LO STANDARD QUALITATIVO
- SEGUONO REGOLARMENTE SPECIFICI CORSI DI FORMAZIONE E AGGIORNAMENTO
- ABILITATI ALLA PRIMA ACCENSIONE E ALLA MANUTENZIONE DEGLI IMPIANTI
- UTILIZZANO SOLO RICAMBI ORIGINALI FONDITAL
- RILASCIANO LA DOCUMENTAZIONE PREVISTA DALLA NORMATIVA VIGENTE IN MATERIA TECNICA E FISCALE

Sono il punto di riferimento per qualsiasi consulenza o chiarimento.
Oltre **500** CAT sul territorio nazionale

TROVA IL CAT PIÙ VICINO A TE



Hai bisogno di
assistenza?
TROVA UN CAT

Accedi al sito **www.fondital.com**
ed inserisci città e cap, troverai
il Centro Assistenza Tecnico più
vicino a te



ESTENSIONE DI GARANZIA FONDITAL CARE

CHE COS'È ?

FONDITAL CARE è il programma di estensione di garanzia che permette di prolungare i tempi della copertura fino a 7 anni.

Attivando FONDITAL CARE 5 o FONDITAL CARE 7 potrai beneficiare di tantissimi vantaggi:

- Massima efficienza e risparmio energetico della caldaia con la manutenzione annuale e la prova fumi secondo la normativa vigente
- Manodopera gratuita e nessun "Diritto fisso" di chiamata in caso di interventi per difettosità del prodotto
- Pezzi di ricambio gratuiti e originali in caso di interventi per difettosità del prodotto
- Certezza di essere sempre nel rispetto delle norme vigenti

COME SI ATTIVA?

Richiedere l'estensione è facile, basta sottoscrivere un contratto di manutenzione con il Centro Assistenza di zona della durata corrispondente all'estensione e effettuare il pagamento direttamente al Centro Assistenza in base alla formula desiderata:

FONDITAL CARE 5	99 € *
FONDITAL CARE 7	165 €*

*Tutti i prezzi sono compresi di IVA.

A QUALI PRODOTTI PUÒ ESSERE APPLICATA?

FONDITAL CARE può essere applicata a tutte le caldaie murali a condensazione di potenza inferiore a 35 kW. Inoltre tutte le caldaie ITACA prodotte a partire dal 01/01/2019 possono godere dell'estensione di garanzia FONDITAL CARE 5 senza corrispondere il contributo iniziale.

Qualora l'utente volesse richiedere un upgrade dall'estensione base a FONDITAL CARE 7 dovrà effettuare un pagamento successivo di 85 € IVA inclusa.

SCOPRI L'APP FONDITAL!

Spot, il cronotermostato intelligente, permette di regolare e di monitorare il funzionamento della caldaia e dell'impianto di riscaldamento ovunque tu sia, tramite un collegamento wi-fi.

- Sistema multi-zona smart con cronotermostato wireless e display E-paper
- Possibilità di assistenza tecnica da remoto tramite cloud
- Controllabile con smartphone, Google Home e Alexa
- Compatibile con impianti esistenti e con tutte le caldaie della gamma domestica Fondital



SPOT
smart thermostat



L'app MySpot è disponibile gratuitamente per Apple e Android



Tutte le operazioni di installazione o manutenzione devono essere effettuate da personale qualificato.

Il produttore non potrà essere ritenuto responsabile di eventuali danni a persone, animali e/o cose causati da un uso improprio del prodotto o dal mancato rispetto di queste indicazioni.

FONDITAL E BIM: L'INNOVAZIONE NELLA PROGETTAZIONE

È stato inserito l'intero catalogo prodotti Fondital all'interno di BIMobject, la più grande piattaforma mondiale di contenuti BIM.

È quindi possibile scaricare i diversi file inserendoli all'interno del progetto desiderato accedendo direttamente a tutte le informazioni specifiche e dettagliate per ciascun prototipo.

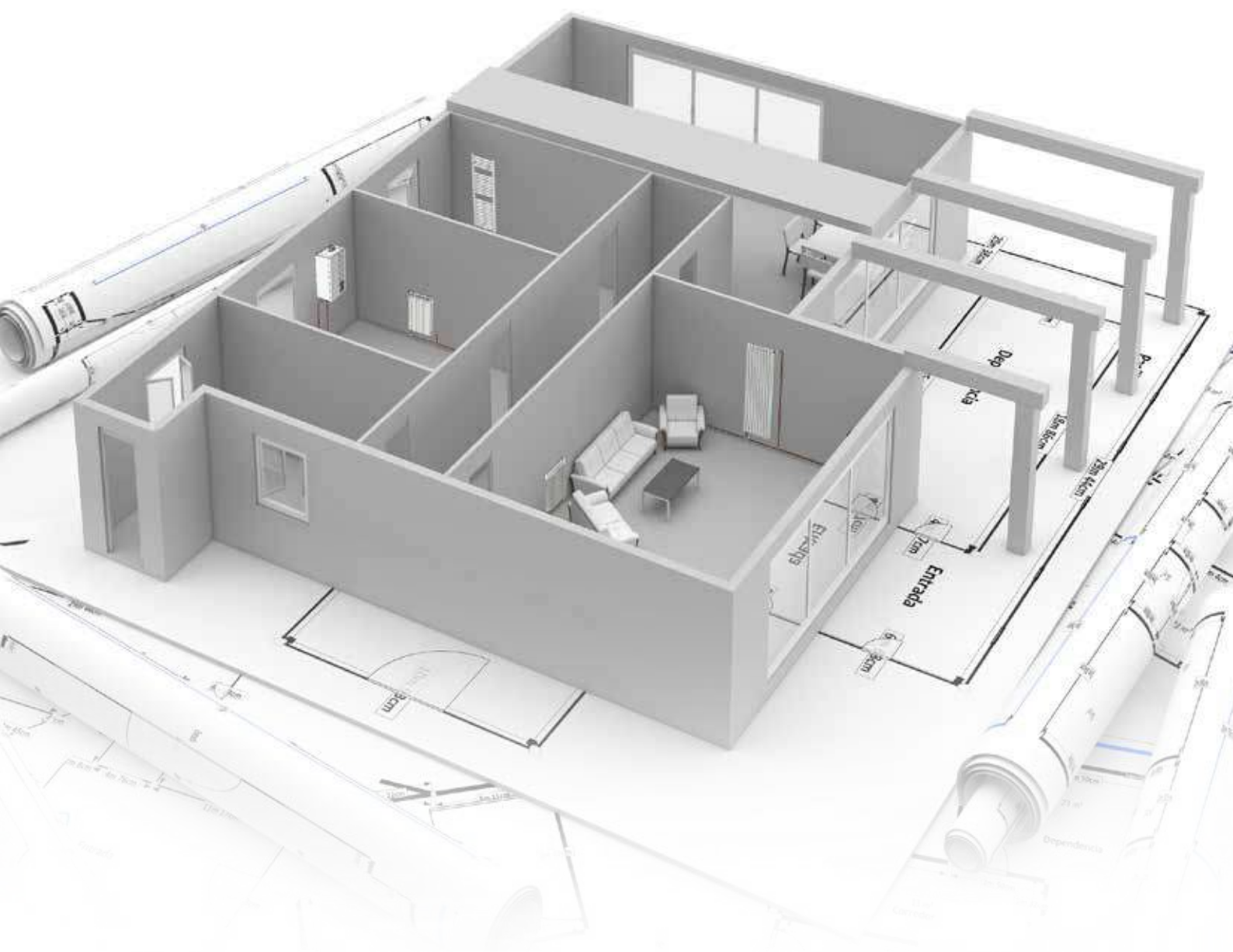

bimobject[®]

Scarica i prodotti Fondital su www.bimobject.com/it/fondital

GAMMA PRODOTTI



SISTEMI SOLARI
TERMICI



RADIATORI
ESTRUSI



POMPE
DI CALORE



CALDAIE A
CONDENSAZIONE
E TRADIZIONALI



BOLLITORI



RADIATORI
DESIGN





CALDAIE

CODIFICA DEL PRODOTTO



ESEMPIO

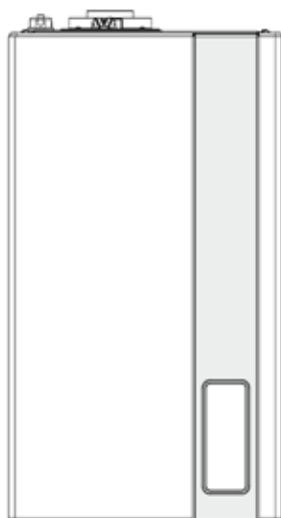

ITACA KC

CALDAIA MURALE A CONDENSAZIONE CON
PRODUZIONE ISTANTANEA DI ACS

K = CONDENSAZIONE

C = COMBINATA ISTANTANEA

LEGENDA

K CONDENSAZIONE

C COMBINATA ISTANTANEA

B BOLLITORE INTEGRATO

R SOLO RISCALDAMENTO

RB SOLO RISCALDAMENTO PIÙ VALVOLA 3
VIE PER BOLLITORE

S COMPLETA DI GRUPPO IDRAULICO ED
ELETTRONICA PER LA GESTIONE DEL
SOLARE TERMICO

TN TIRAGGIO NATURALE

IN DA INCASSO

MODELLO	CONDENSAZIONE	TRADIZIONALE	CORPO CALDAIA	RISCALDAMENTO	PRODUZIONE Istantanea ACS	ACCUMULO INTEGRATO	ACCUMULO REMOTO	SOLAR EASY	MURALE	BASAMENTO	INSTALLAZIONE A CASCATA	< 35 KW	> 35 KW
ITACA KC	●				●			●	●			●	
ITACA KRB	●			●			●	●	●			●	
ITACA KB	●					●		●	●			●	
FORMENTERA KC	●				●			●	●			●	
FORMENTERA KR	●			●			●	●	●			●	
ISCHIA NEXT KC	●				●			●	●			●	
ISCHIA NEXT KR	●			●				●	●			●	
ISCHIA NEXT KRB	●			●				●	●			●	
ISCHIA KC	●				●			●	●			●	
TENERIFE KC	●				●				●			●	
ISCHIA IN KC	●				●			●	●			●	
ISCHIA IN KRB	●			●			●	●	●			●	
PEGASUS COMPACT IN KBS	●					●		●		●		●	
ITACA CH KR	●			●					●		●		●
ITACA CH KR MODULO SINGOLO INTERNO	●			●			●		●		●		●
ITACA CH KR MODULO DA INTERNO	●			●			●		●		●		●
ITACA CH KR MODULO SINGOLO ESTERNO	●			●						●	●		●
ITACA CH KR MODULO IN ARMADIO	●			●							●		●
ITACA CH KR MODULO SCHIENA SU SCHIENA	●			●			●	●	●		●		●
GIAVA KRB	●					●				●		●	
FORMENTERA PRO CTN		●			●			●	●			●	
ISCHIA PRO CTN		●			●				●			●	



SIMBOLOGIA



CONDENSAZIONE
Caldaia a condensazione



TRADIZIONALE
Caldaia tradizionale



INSTALLAZIONE ESTERNA
Caldaia installabile all'esterno in luogo parzialmente protetto



INSTALLAZIONE INTERNA
Caldaia murale da interno



INSTALLAZIONE DA INCASSO
Caldaia da installare in un'apposita unità da incasso



INSTALLAZIONE A BASAMENTO
Caldaia a basamento da interno



INSTALLAZIONE A CASCATA
Caldaia installabile in cascata



SCAMBIATORE A PIASTRE
Scambiatore ACS a piastre



SCAMBIATORE 26 PIASTRE
Scambiatore ACS da 26 piastre



SCAMBIATORE PRIMARIO IN ALLUMINIO
Scambiatore primario in alluminio



SCAMBIATORE PRIMARIO IN ACCIAIO INOX
Scambiatore in acciaio inox



SCAMBIATORE PRIMARIO IN RAME
Scambiatore primario in rame



BOLLITORE ACS ESTERNO
Caldaia predisposta al collegamento di un bollitore remoto



BOLLITORE ACS INTEGRATO
Caldaia con bollitore



RAPPORTO MODULAZIONE 1:9
Campo di modulazione della potenza termica in riscaldamento e sanitario



RAPPORTO MODULAZIONE 1:10
Campo di modulazione della potenza termica in riscaldamento fino a 1:10

**SOLAR EASY**

Caldaia abbinabile a sistemi solari a circolazione naturale o forzata

**FACILITÀ DI COMANDO**

Menù multilingua accesso dettagliato ai parametri

**PROTEZIONE ANTIGELO**

Sistema di autoprotezione della caldaia

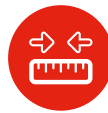
**DIMENSIONI RIDOTTE**

Ingombro ridotto

**ACCENSIONE ELETTRONICA**

Caldaia dotata di scheda per accensione elettronica della fiamma

**BASSO NOx**

Caldaia a bassa emissione di NOx - classe 6

**RISPARMIO ENERGETICO**

Prodotto caratterizzato da elevate prestazioni energetiche

**TOP COMFORT SANITARIO*****

Caldaia con alta prestazione per ACS

**PORTELLONE ACCESSO FRONTALE**

Facile manutenzione con accesso frontale

**FUNZIONE COMFORT**

Comando per attivazione funzione comfort sanitario

**CIRCOLATORE AD ALTA EFFICIENZA**

Circolatore ad alta efficienza per l'ottimizzazione dei consumi e delle performance

**CIRCOLATORE MODULANTE**

Circolatore ad alta efficienza modulante per l'ottimizzazione dei consumi e delle performance

**MADE IN ITALY**

Prodotto in Italia

**IOT - APP**

Gestione da smartphone del riscaldamento di casa e possibilità da parte del CAT di gestione di tutti i parametri della caldaia e dell'impianto di riscaldamento attraverso il router di casa (con termostato Spot optional e app MySpot)

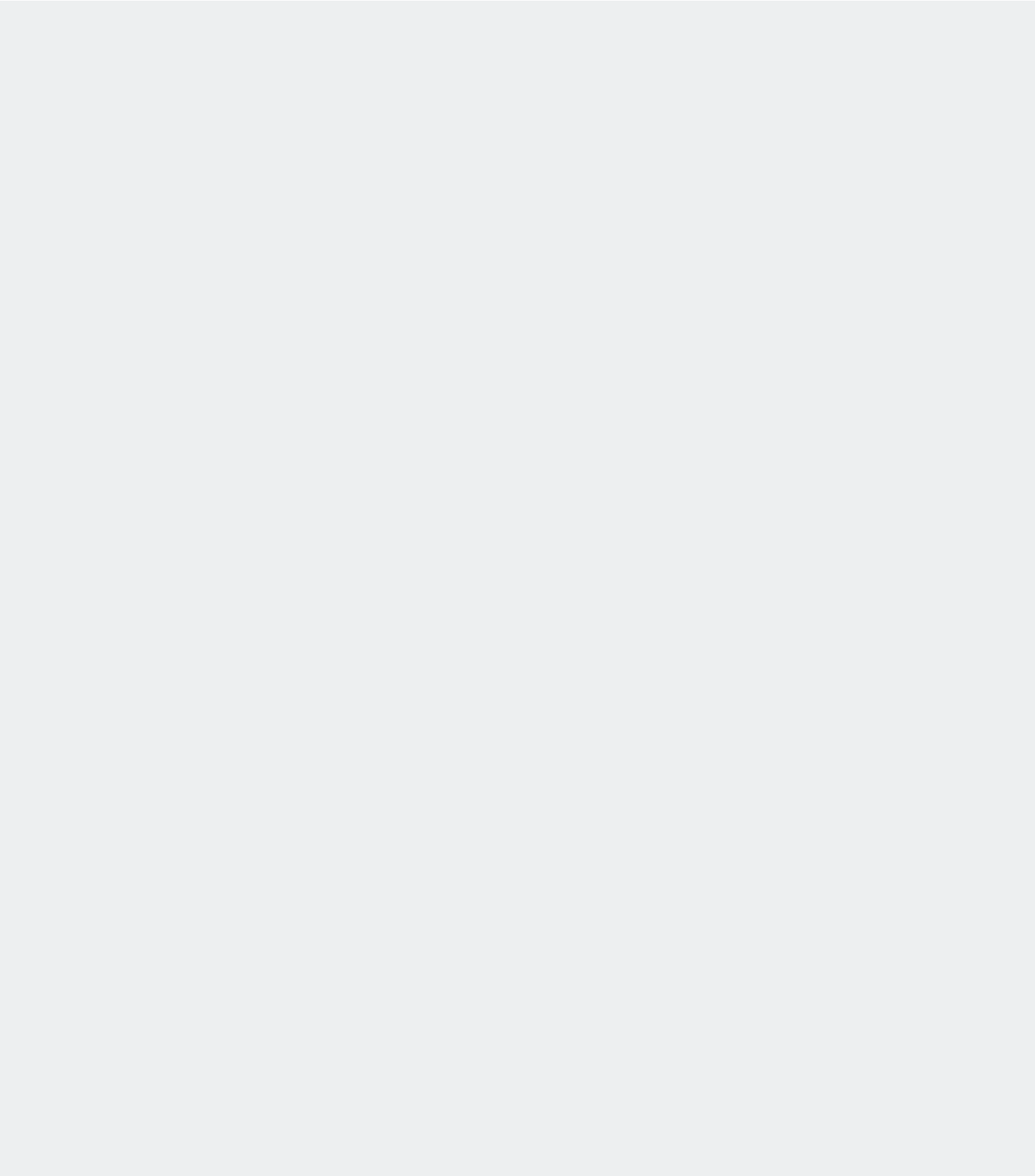



CALDAIE A CONDENSAZIONE

CALDAIE MURALI <35KW

ITACA KC	pag. 18
ITACA KRB	pag. 20
ITACA KB	pag. 22
FORMENTERA KC	pag. 24
FORMENTERA KR	pag. 26
ISCHIA NEXT KC	pag. 28
ISCHIA NEXT KR	pag. 30
ISCHIA NEXT KRB	pag. 32
ISCHIA KC	pag. 34
TENERIFE KC	pag. 36

CALDAIE DA INCASSO <35KW

ISCHIA IN KC	pag. 38
ISCHIA IN KRB	pag. 40
PEGASUS COMPACT IN KBS	pag. 42

CALDAIE ALTA POTENZA >35KW

ITACA CH KR	pag. 44
-------------	---------

MODULI

ITACA CH KR MODULO DA INTERNO	pag. 50
ITACA CH KR MODULO SCHIENA SU SCHIENA	pag. 54
ITACA CH KR MODULO IN ARMADIO	pag. 58
ITACA CH KR MODULO SINGOLO INTERNO	pag. 62
ITACA CH KR MODULO SINGOLO ESTERNO	pag. 64

CALDAIE BASAMENTO <35KW

GIAVA KRB	pag. 68
-----------	---------

DATI TECNICI CALDAIE CONDENSAZIONE

Dati tecnici caldaie condensazione	pag. 70
------------------------------------	---------



ITACA KC

CALDAIA MURALE A CONDENSAZIONE CON PRODUZIONE ISTANTANEA DI ACQUA CALDA SANITARIA

ABBINABILE A KIT PER INSTALLAZIONE ESTERNA

Prodotto presente nel "Catalogo caldaie a condensazione" del Conto Termico del GSE



Disponibile nei modelli:



ESTENSIONE
GARANZIA
FONDITAL CARE



- ▶ **Sonda di temperatura ambiente di serie**
- ▶ **Rapporto di modulazione 1:9**
- ▶ **Condensazione anche in funzionamento sanitario grazie allo scambiatore sanitario a 26 piastre isolato termicamente**
- ▶ **Gestione di una zona di riscaldamento con sonda di temperatura ambiente, estendibile a due con kit di zona**
- ▶ **Doppio sistema di carico: automatico e manuale**
- ▶ **Alta produzione di acqua calda sanitaria, più potenza durante il funzionamento in sanitario (28 - 30 - 35 kW)**
- ▶ **Relè multifunzione per il collegamento ad impianti con valvole di zona o impianto solare o segnalazione remota di allarme**
- ▶ Gestione di serie di 2 tipologie di impianto solare termico
- ▶ Scambiatore in termopolimeri e acciaio inox
- ▶ Vaso di espansione riscaldamento da 10 litri
- ▶ Termoregolazione con sonda esterna (optional)
- ▶ Funzione comfort sanitario: ★★★
- ▶ Circolatore modulante ad alta efficienza con disareatore incorporato
- ▶ Compatibile con termostato smart SPOT

Il programma Fondital CARE 5 è incluso nel prezzo del prodotto solo per caldaie modello Itaca a condensazione <35 kW fabbricate a partire dal 01/01/2019 ed è subordinato alla stipula di un contratto di manutenzione ordinaria con il Centro Assistenza Fondital della durata di 5 anni (vedi pag. 7).

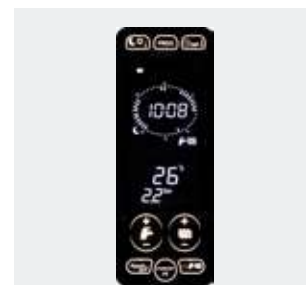

INTERFACCIA TOUCH SCREEN

- ▶ *Termostato modulante con sonda ambiente*
- ▶ *Selezione livello di temperatura giorno/notte*
- ▶ *Programmazione settimanale*
- ▶ *Impostazione timer e temperatura ambiente*
- ▶ *Abilitazione della funzione "comfort" sanitario: ★★★*

L'interfaccia TOUCH SCREEN di ITACA KC abbinata alla sonda di temperatura ambiente fornita di serie è un sistema di regolazione in classe V che consente di accedere alla detrazione fiscale del 65% senza la necessità di installare un dispositivo di regolazione esterno.

Modello	Tipo di gas	Codice	Portata termica		Classe efficienza energetica		L x H x P mm	Peso lordo kg
			Nominale (Qn) kW	Nominale in sanitario kW	Riscaldamento d'ambiente	Riscaldamento ACS		
KC 24	METANO	KITI02KC24	23,7	27,3	A	A XL	420x750x315	38,0
	PROPANO	KITI06KC24						
KC 28	METANO	KITI02KC28	26,4	30,4	A	A XL	420x750x315	39,0
	PROPANO	KITI06KC28						
KC 32	METANO	KITI02KC32	30,4	34,5	A	A XXL	420x750x315	40,5
	PROPANO	KITI06KC32						

Inclusi nel prezzo: Kit rubinetti gas-acqua e biconi, kit idraulico di base, dima di carta, tappi chiusura aspirazione, sonda di temperatura ambiente. Il prodotto è fornito in nr. 10 caldaie per pallet.

DIMENSIONE ED INTERASSI DEGLI ATTACCHI

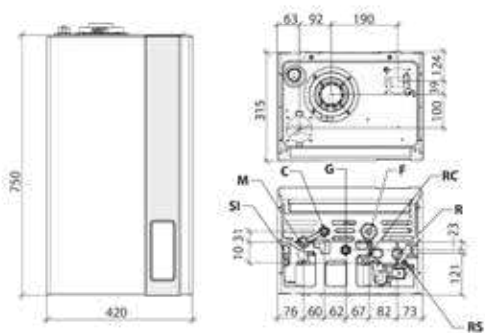

- | | | | |
|-----------|--------------------------------------|-----------|--------------------------------------|
| SI | Scarico condensa | F | Ingresso acqua fredda (1½") |
| M | Mandata impianto riscaldamento (3¼") | RC | Rubinetto di carico |
| C | Uscita acqua calda sanitaria (1½") | R | Ritorno impianto riscaldamento (3¼") |
| G | Ingresso gas (1½") | RS | Rubinetto di scarico |



Dati tecnici	um	KC 24	KC 28	KC 32
Potenza termica nominale (Pnominale)	kW	23	26	29
Efficienza energetica stagionale del riscaldamento d'ambiente (η_s)	%	92	92	93
Efficienza energetica stagionale del riscaldamento d'ambiente (η_s) (Caldaia + sonda di temperatura ambiente)	%	95	95	96
Efficienza energetica di riscaldamento dell'acqua (η_{wh})	%	85 (**)	84 (**)	87 (**)
Portata termica nominale (Qn)	kW	23,7	26,4	30,4
Potenza termica nominale (80-60°C) (Pn)	kW	23,0	25,5	29,4
Potenza termica (50-30°C)	kW	25,0	28,0	32,3
Portata termica ridotta (Qr)	kW	3,0	3,3	4,2
Rendimento utile a portata nominale (80-60°C)	%	96,8	96,7	96,8
Rendimento utile a portata nominale (50-30°C)	%	105,6	106,0	106,2
Rendimento utile al 30% (30°C ritorno)	%	107,4	107,4	108,3
Capacità vaso espansione riscaldamento	l	10	10	10
Portata termica nominale in sanitario	kW	27,3	30,4	34,5
Portata sanitaria specifica $\Delta T=30K$	l/min	13,4	15,5	16,2
Classe di emissioni NOx	-	6	6	6
Grado di protezione elettrico	IP	IPX5D	IPX5D	IPX5D

(**) con funzione comfort disabilitata.

Per gli altri dati tecnici consulta da pag. 70 - Lunghezza massima scarico fumi consulta pag. 96

Articolo	Descrizione	Codice
	Kit coassiale Ø60/100 lunghezza 75cm	0CONDASP00
	Comando remoto classe ErP V (118x85x32 mm)	0CREMOTO04
	Starter kit termostato + gateway Spot	0SPOTAPP10
	Espansione di zona termostato Spot	0EXPSPOT00
	Kit attacco coassiale Ø60/100	0KITATCO00
	Kit sdoppiaggio Ø80+80	0KITSDOP08
	Kit elettrico per gestione zone completo di sonda esterna	0KITZONE05
	Sonda esterna (60x45x31 mm)	0SONDAES01

Articolo	Descrizione	Codice
	Kit collegamento a impianto solare	0KITSOLC07
	Kit rubinetti con filtro KC-KRB-CT-RBT	0KITRUBI05

Per gli altri accessori consulta da pag. 95

Accessori forniti di serie

Articolo	Descrizione
	Sonda di temperatura ambiente
	Filtro defangatore magnetico

ITACA KC fornita con sonda di temperatura ambiente ha una efficienza stagionale di riscaldamento d'ambiente dell'insieme del: 94% per il modello 12; 95% per il modello 24; 95% per il modello 28; 96% per il modello 32



Come incrementare l'efficienza energetica?

Scopri la soluzione più idonea

Efficienza energetica stagionale del riscaldamento d'ambiente (η_s)					
Dispositivo di regolazione		Codice	KC 24	KC 28	KC 32
Opzione 1	Caldaia + sonda esterna (senza sonda temperatura ambiente a corredo)	0SONDAES01	94%	94%	95%
Opzione 2	Caldaia + sonda esterna (con sonda temperatura ambiente a corredo)	0SONDAES01	96%	96%	97%
Opzione 3	Caldaia + comando remoto (senza sonda temperatura ambiente a corredo)	0CREMOTO04	95%	95%	96%
Opzione 4	Caldaia + comando remoto + sonda esterna (senza sonda temperatura ambiente a corredo)	0CREMOTO04	96%	96%	97%
		0SONDAES01	96%	96%	97%

ITACA KRB

CALDAIA MURALE A CONDENSAZIONE SOLO RISCALDAMENTO CON VALVOLA A TRE VIE INCORPORATA

COLLEGAMENTO A UN BOLLITORE ESTERNO (OPTIONAL)

Prodotto presente nel "Catalogo caldaie a condensazione" del Conto Termico del GSE



Disponibile nei modelli:

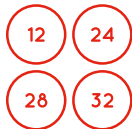

- ▶ Sonda di temperatura ambiente di serie
- ▶ Sonda di temperatura per bollitore di serie
- ▶ Rapporto di modulazione 1:9
- ▶ Relè multifunzione per il collegamento ad impianti con valvole di zona o impianto solare o segnalazione remota di allarme
- ▶ Gestione di una zona di riscaldamento con sonda di temperatura ambiente, estendibile a due con kit di zona
- ▶ Gestione di serie di una tipologia di impianto solare termico
- ▶ Valvola deviatrice a 3 vie incorporata
- › Scambiatore in termopolimeri e acciaio inox
- › Termoregolazione con sonda esterna (optional)
- › Vaso di espansione riscaldamento da 10 litri
- › Circolatore modulante ad alta efficienza con disareatore incorporato
- › Funzione antilegionella per bollitore
- › Programmazione del riscaldamento di un bollitore esterno (optional)
- › Compatibile con termostato smart SPOT

Il programma Fondital CARE 5 è incluso nel prezzo del prodotto solo per caldaie modello Itaca a condensazione <35 kW fabbricate a partire dal 01/01/2019 ed è subordinato alla stipula di un contratto di manutenzione ordinaria con il Centro Assistenza Fondital della durata di 5 anni (vedi pag. 7).

INTERFACCIA TOUCH SCREEN

- ▶ Termostato modulante con sonda ambiente
- ▶ Selezione livello di temperatura giorno/notte
- ▶ Programmazione settimanale
- ▶ Impostazione timer e temperatura ambiente
- ▶ Abilitazione della funzione "comfort" sanitario bollitore

L'interfaccia TOUCH SCREEN di ITACA KRB abbinata alla sonda di temperatura ambiente fornita di serie è un sistema di regolazione in classe V che consente di accedere alla detrazione fiscale del 65% senza la necessità di installare un dispositivo di regolazione esterno.

Modello	Tipo di gas	Codice	Portata termica		Classe efficienza energetica	L x H x P	Peso lordo
			Nominale (Qn) kW	Nominale in sanitario kW	Riscaldamento d'ambiente	mm	kg
KRB 12	METANO	KITI02KU12	12,0	18,0 (*)	A	420x750x315	36,5
	PROPANO	KITI06KU12					
KRB 24	METANO	KITI02KU24	23,7	27,3 (*)	A	420x750x315	37,0
	PROPANO	KITI06KU24					
KRB 28	METANO	KITI02KU28	26,4	30,4 (*)	A	420x750x315	38,5
	PROPANO	KITI06KU28					
KRB 32	METANO	KITI02KU32	30,4	34,5 (*)	A	420x750x315	40,0
	PROPANO	KITI06KU32					

(*) con bollitore esterno optional.

DIMENSIONE ED INTERASSI DEGLI ATTACCHI

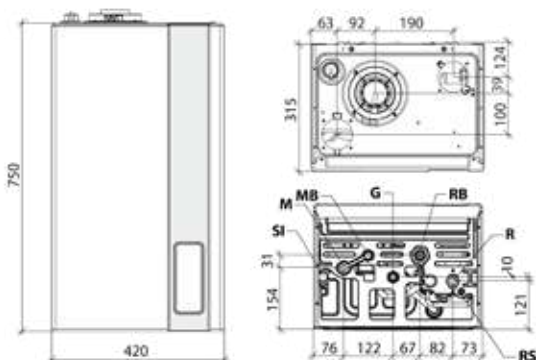

- SI** Scarico condensa
- M** Mandata impianto riscaldamento (3/4")
- MB** Mandata per bollitore (1/2")
- G** Ingresso gas (1/2")
- RB** Ritorno da bollitore (1/2")
- R** Ritorno impianto riscaldamento (3/4")
- RS** Rubinetto di scarico



Dati tecnici	um	KRB 12	KRB 24	KRB 28	KRB 32
Potenza termica nominale (Pnominale)	kW	12	23	26	29
Efficienza energetica stagionale del riscaldamento d'ambiente (η_s)	%	90	92	92	93
Efficienza energetica stagionale del riscaldamento d'ambiente (η_s) (Caldaia + sonda di temperatura ambiente)	%	93	95	95	96
Portata termica nominale (Qn)	kW	12,0	23,7	26,4	30,4
Potenza termica nominale (80-60°C) (Pn)	kW	11,7	23,0	25,5	29,4
Potenza termica (50-30°C)	kW	12,6	25,0	28,0	32,3
Portata termica ridotta (Qr)	kW	2,0	3,0	3,3	4,2
Rendimento utile a portata nominale (80-60°C)	%	97,1	96,8	96,7	96,8
Rendimento utile a portata nominale (50-30°C)	%	105,1	105,6	106,0	106,2
Rendimento utile al 30% (30°C ritorno)	%	106,0	107,4	107,4	108,3
Capacità vaso espansione riscaldamento	l	10	10	10	10
Portata termica nominale in sanitario	kW	18,0 (*)	27,3 (*)	30,4 (*)	34,5 (*)
Classe di emissioni NOx	-	6	6	6	6
Grado di protezione elettrico	IP	IPX5D	IPX5D	IPX5D	IPX5D

(*) con bollitore esterno optional.

Per gli altri dati tecnici consulta da pag. 71 - Lunghezza massima scarico fumi consulta pag. 96

Articolo	Descrizione	Codice	Articolo	Descrizione	Codice
	Kit coassiale Ø60/100 lunghezza 75cm	0CONDASP00		Sonda esterna (60x45x31 mm)	0SONDAES01
	Comando remoto classe ErP V (118x85x32 mm)	0CREMOTO04		Kit adatt. coass. D.60/100 a D.80/125	0KITADCO00
	Starter kit termostato + gateway Spot	0SPOTAPP10	Per gli altri accessori consulta da pag. 95		
	Espansione di zona termostato Spot	0EXPSPOT00	Accessori forniti di serie		
	Kit attacco coassiale Ø60/100	0KITATCO00		Sonda di temperatura ambiente	
	Kit sdoppiaggio Ø80+80	0KITSOP08		Filtro defangatore magnetico	
	Kit elettrico per gestione zone completo di sonda esterna	0KITZONE05		Sonda di temperatura per bollitore 3m	

ITACA KRB fornita con sonda di temperatura ambiente ha una efficienza stagionale di riscaldamento d'ambiente dell'insieme del: 93% per il modello 12; 95% per il modello 24; 95% per il modello 28; 96% per il modello 32



Come incrementare l'efficienza energetica?

Scopri la soluzione più idonea

Efficienza energetica stagionale del riscaldamento d'ambiente (η_s)						
Dispositivo di regolazione		Codice	KRB 12	KRB 24	KRB 28	KRB 32
Opzione 1	Caldaia + sonda esterna (senza sonda temperatura ambiente a corredo)	0SONDAES01	92%	94%	94%	95%
Opzione 2	Caldaia + sonda esterna (con sonda temperatura ambiente a corredo)	0SONDAES01	94%	96%	96%	97%
Opzione 3	Caldaia + comando remoto (senza sonda temperatura ambiente a corredo)	0CREMOTO04	93%	95%	95%	96%
Opzione 4	Caldaia + comando remoto + sonda esterna (senza sonda temperatura ambiente a corredo)	0CREMOTO04	94%	96%	96%	97%
		0SONDAES01	94%	96%	96%	97%

ITACA KB

CALDAIA MURALE A CONDENSAZIONE CON BOLLITORE INTEGRATO PER LA PRODUZIONE DI ACQUA CALDA SANITARIA

Prodotto presente nel "Catalogo caldaie a condensazione" del Conto Termico del GSE



Disponibile nei modelli:



- ▶ **Sonda di temperatura ambiente di serie**
- ▶ **Rapporto di modulazione 1:9**
- ▶ **Bollitore in acciaio inox isolato termicamente da 45 litri**
- ▶ **Programmazione del riscaldamento del bollitore**
- ▶ **Gestione di una zona di riscaldamento con sonda di temperatura ambiente, estendibile a due con kit di zona**
- ▶ **Relè multifunzione per il collegamento ad impianti con valvole di zona o impianto solare o segnalazione remota di allarme**
- ▶ **Vaso di espansione riscaldamento da 10 litri**
 -) Scambiatore in termopolimeri e acciaio inox
 -) Compatibile con termostato smart SPOT
 -) Termoregolazione con sonda esterna (optional)
 -) Funzione antilegionella per bollitore
 -) Predisposta per il collegamento ad un impianto di ricircolo
 -) Circolatore modulante ad alta efficienza con disareatore incorporato
 -) By-pass automatico

Il programma Fondital CARE 5 è incluso nel prezzo del prodotto solo per caldaie modello Itaca a condensazione <35 kW fabbricate a partire dal 01/01/2019 ed è subordinato alla stipula di un contratto di manutenzione ordinaria con il Centro Assistenza Fondital della durata di 5 anni (vedi pag. 7).

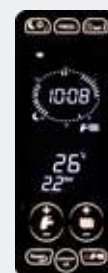

INTERFACCIA TOUCH SCREEN

- ▶ *Termostato modulante con sonda ambiente*
- ▶ *Selezione livello di temperatura giorno/notte*
- ▶ *Programmazione settimanale*
- ▶ *Impostazione timer e temperatura ambiente*
- ▶ *Abilitazione della funzione "comfort" sanitario bollitore*

L'interfaccia TOUCH SCREEN di ITACA KB abbinata alla sonda di temperatura ambiente fornita di serie è un sistema di regolazione in classe V che consente di accedere alla detrazione fiscale del 65% senza la necessità di installare un dispositivo di regolazione esterno.

Modello	Tipo di gas	Codice	Portata termica		Classe efficienza energetica		L x H x P	Peso lordo
			Nominale (Qn) kW	Nominale in sanitario kW	Riscaldamento d'ambiente	Riscaldamento ACS	mm	kg
KB 24	METANO	KITI02KB24	23,7	27,3	A	A XL	580x861x412	74,0
	PROPANO	KITI06KB24						
KB 32	METANO	KITI02KB32	30,4	34,5	A	A XL	580x861x412	79,0
	PROPANO	KITI06KB32						

Inclusi nel prezzo: Kit rubinetti gas-acqua e biconi, kit idraulico di base, dima di carta, tappi chiusura aspirazione, sonda di temperatura ambiente. Il prodotto è fornito in nr. 1 caldaia per pallet.

DIMENSIONE ED INTERASSI DEGLI ATTACCHI

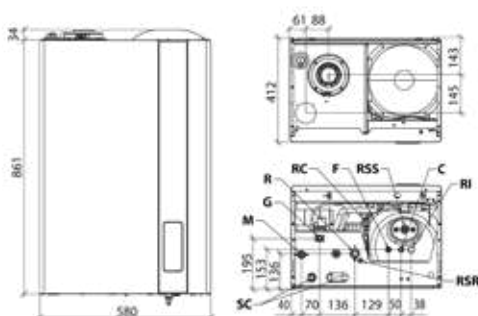

- | | |
|--|---|
| M Mandata impianto riscaldamento (3/4") | RSR Rubinetto scarico sanitario |
| G Ingresso gas (1/2") | C Uscita acqua calda sanitaria (1/2") |
| R Ritorno impianto riscaldamento (3/4") | RI Ingresso ricircolo (1/2") |
| RC Rubinetto di carico | RSR Rubinetto scarico riscaldamento |
| F Ingresso acqua fredda (1/2") | SC Scarico condensa e valvole di sicurezza |



Dati tecnici	um	KB 24	KB 32
Potenza termica nominale (Pnominale)	kW	23	29
Efficienza energetica stagionale del riscaldamento d'ambiente (η_s)	%	92	93
Efficienza energetica stagionale del riscaldamento d'ambiente (η_s) (Caldaia + sonda di temperatura ambiente)	%	95	96
Efficienza energetica di riscaldamento dell'acqua (η_{wh})	%	82	80
Portata termica nominale (Qn)	kW	23,7	30,4
Potenza termica nominale (80-60°C) (Pn)	kW	23,0	29,4
Potenza termica (50-30°C)	kW	25,0	32,3
Portata termica ridotta (Qr)	kW	3,0	4,2
Rendimento utile a portata nominale (80-60°C)	%	96,8	96,2
Rendimento utile a portata nominale (50-30°C)	%	105,6	106,2
Rendimento utile al 30% (30°C ritorno)	%	107,4	108,3
Capacità vaso espansione riscaldamento	l	10	10
Portata termica nominale in sanitario	kW	27,3	34,5
Portata sanitaria specifica $\Delta T=30K$	l/min	16,2	19,5
Classe di emissioni NOx	-	6	6
Grado di protezione elettrico	IP	IPX4D	IPX4D

Per gli altri dati tecnici consulta da pag. 72 - Lunghezza massima scarico fumi consulta pag. 96

Articolo	Descrizione	Codice	Articolo	Descrizione	Codice						
	Kit coassiale Ø60/100 lunghezza 75cm	0CONDASP00		Kit ricircolo	0KRIRC02						
	Comando remoto classe ErP V (118x85x32 mm)	0CREMOTO04		Kit rubinetti con filtro KR-KB-RT	0KITRUBI04						
	Starter kit termostato + gateway Spot	0SPOTAPP10	Per gli altri accessori consulta da pag. 95								
	Espansione di zona termostato Spot	0EXPSPOT00	Accessori forniti di serie <table border="1"> <thead> <tr> <th>Articolo</th> <th>Descrizione</th> </tr> </thead> <tbody> <tr> <td></td> <td>Sonda di temperatura ambiente</td> </tr> <tr> <td></td> <td>Filtro defangatore magnetico</td> </tr> </tbody> </table>			Articolo	Descrizione		Sonda di temperatura ambiente		Filtro defangatore magnetico
Articolo	Descrizione										
	Sonda di temperatura ambiente										
	Filtro defangatore magnetico										
	Kit sdoppiaggio Ø80+80	0KITSDOP08									
	Kit elettrico per gestione zone completo di sonda esterna	0KITZONE05									
	Sonda esterna (60x45x31 mm)	0SONDAES01									

ITACA KB fornita con sonda di temperatura ambiente ha una efficienza stagionale di riscaldamento d'ambiente dell'insieme del: 95% per i modello 24; 96% per il modello 32



Come incrementare l'efficienza energetica?

Scopri la soluzione più idonea

Efficienza energetica stagionale del riscaldamento d'ambiente (η_s)				
Dispositivo di regolazione		Codice	KB 24	KB 32
Opzione 1	Caldaia + sonda esterna (senza sonda temperatura ambiente a corredo)	0SONDAES01	94%	95%
Opzione 2	Caldaia + sonda esterna (con sonda temperatura ambiente a corredo)	0SONDAES01	96%	97%
Opzione 3	Caldaia + comando remoto (senza sonda temperatura ambiente a corredo)	0CREMOTO04	95%	96%
Opzione 4	Caldaia + comando remoto + sonda esterna (senza sonda temperatura ambiente a corredo)	0CREMOTO04	96%	97%
		0SONDAES01	96%	97%

FORMENTERA KC

CALDAIA MURALE A CONDENSAZIONE CON PRODUZIONE ISTANTANEA DI ACQUA CALDA SANITARIA

Prodotto presente nel "Catalogo caldaie a condensazione" del Conto Termico del GSE



- ▶ **Rapporto di modulazione 1:9**
- ▶ **Circolatore modulante ad alta efficienza con disareatore incorporato**
- ▶ **Relè multifunzione per il collegamento ad impianti con valvole di zona o impianto solare o segnalazione remota di allarme**
- ▶ **Gestione di serie di 2 tipologie di impianto solare termico**
- ▶ **Alta produzione di acqua calda sanitaria, più potenza durante il funzionamento in sanitario (28 - 30 - 35 kW)**
- ▶ **Scambiatore sanitario a 26 piastre in acciaio inox**
- ▶ **Vaso di espansione riscaldamento da 10 litri**
- ▶ **Compatibile con termostato smart SPOT**
- ▶ **Scambiatore in termopolimeri e acciaio inox**
- ▶ **Funzione antigelo riscaldamento e bollitore**
- ▶ **Termoregolazione con sonda esterna (optional)**
- ▶ **By-pass automatico**



INTERFACCIA TOUCH SCREEN

- ▶ *Impostazione temperatura acqua calda sanitaria e riscaldamento*
- ▶ *Impostazione modo di funzionamento*
- ▶ *Visualizzazione stato dell'impianto solare termico*

Disponibile nei modelli:



Modello	Tipo di gas	Codice	Portata termica		Classe efficienza energetica		L x H x P mm	Peso lordo kg
			Nominale (Qn) kW	Nominale in sanitario kW	Riscaldamento d'ambiente	Riscaldamento ACS		
KC 24	METANO	KFOI02KC24	23,7	27,3	A	A XL	420x750x315	37,5
	PROPANO	KFOI06KC24						
KC 28	METANO	KFOI02KC28	26,4	30,4	A	A XL	420x750x315	39,0
	PROPANO	KFOI06KC28						
KC 32	METANO	KFOI02KC32	30,4	34,5	A	A XXL	420x750x315	40,5
	PROPANO	KFOI06KC32						

Inclusi nel prezzo: Kit rubinetti gas-acqua e biconi, kit idraulico di base, dima di carta, tappi chiusura aspirazione. Il prodotto è fornito in nr. 10 caldaie per pallet.

DIMENSIONE ED INTERASSI DEGLI ATTACCHI

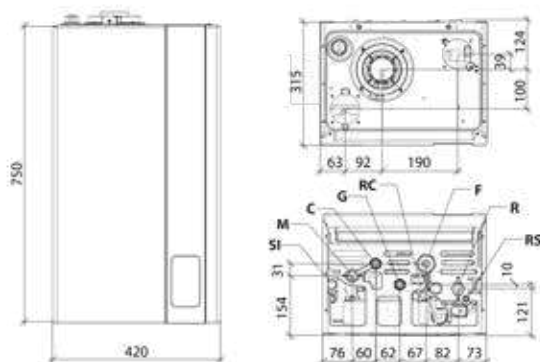

SI Tappo ispezione sifone
M Mandata impianto riscaldamento (3/4")
C Uscita acqua calda sanitaria (1/2")
G Ingresso gas (1/2")

RC Rubinetto di carico
F Ingresso acqua fredda (1/2")
R Ritorno impianto riscaldamento (3/4")
RS Rubinetto di scarico





Dati tecnici	um	KC 24	KC 28	KC 32
Potenza termica nominale (Pnominale)	kW	23	26	29
Efficienza energetica stagionale del riscaldamento d'ambiente (η_s)	%	92	92	93
Efficienza energetica di riscaldamento dell'acqua (η_{wh})	%	85	86	87
Portata termica nominale (Qn)	kW	23,7	26,4	30,4
Potenza termica nominale (80-60°C) (Pn)	kW	23,0	25,5	29,4
Potenza termica (50-30°C)	kW	25,0	28,0	32,3
Portata termica ridotta (Qr)	kW	3,0	3,3	4,2
Rendimento utile a portata nominale (80-60°C)	%	96,8	96,7	96,8
Rendimento utile a portata nominale (50-30°C)	%	105,6	106,0	106,2
Rendimento utile al 30% (30°C ritorno)	%	107,4	107,4	108,3
Capacità vaso espansione riscaldamento	l	10	10	10
Portata termica nominale in sanitario	kW	27,3	30,4	34,5
Portata sanitaria specifica $\Delta T=30K$	l/min	13,4	15,5	16,2
Classe di emissioni NOx	-	6	6	6
Grado di protezione elettrico	IP	IPX5D	IPX5D	IPX5D

Per gli altri dati tecnici consulta da pag. 73 - Lunghezza massima scarico fumi consulta pag. 96

Articolo	Descrizione	Codice	Articolo	Descrizione	Codice
	Kit coassiale $\varnothing 60/100$ lunghezza 75cm	0CONDASP00		Sonda esterna (60x45x31 mm)	0SONDAES01
	Comando remoto classe ErP V (118x85x32 mm)	0CREMOTO04		Filtro defangatore magnetico	0AFILDEF00
	Starter kit termostato + gateway Spot	0SPOTAPP10		Kit collegamento a impianto solare	0KITSOLC07
	Espansione di zona termostato Spot	0EXPSPOT00		Kit rubinetti con filtro KC-KRB-CT-RBT	0KITRUBI05
	Kit attacco coassiale $\varnothing 60/100$	0KITATCO00		Kit elettrico per gestione solare complesso	0KITSOLC08
	Kit sdoppiaggio $\varnothing 80+80$	0KITSDOP08	Per gli altri accessori consulta da pag. 95		
	Kit elettrico per gestione zone completo di sonda esterna	0KITZONE05			



Come incrementare l'efficienza energetica?

Scopri la soluzione più idonea

Efficienza energetica stagionale del riscaldamento d'ambiente (η_s)					
Dispositivo di regolazione		Codice	KC 24	KC 28	KC 32
Opzione 1	Caldaia + sonda esterna	0SONDAES01	94%	94%	95%
Opzione 2	Caldaia + comando remoto	0CREMOTO04	95%	95%	96%
Opzione 3	Caldaia + comando remoto + sonda esterna	0SONDAES01	96%	96%	97%
		0CREMOTO04			

FORMENTERA KR

CALDAIA MURALE A CONDENSAZIONE SOLO RISCALDAMENTO
COLLEGAMENTO A UN BOLLITORE ESTERNO (OPTIONAL) CON VALVOLA A TRE VIE
ESTERNA (OPTIONAL)

Prodotto presente nel "Catalogo caldaie a condensazione" del Conto Termico del GSE



- ▶ **Rapporto di modulazione 1:9**
- ▶ **Circolatore modulante ad alta efficienza con disareatore incorporato**
- ▶ **Relè multifunzione per il collegamento ad impianti con valvole di zona o impianto solare o segnalazione remota di allarme**
- ▶ **Gestione di serie di una tipologia di impianto solare termico**
- ▶ **Vaso di espansione riscaldamento da 10 litri**
- › Compatibile con termostato smart SPOT
- › Scambiatore in termopolimeri e acciaio inox
- › Funzione antilegionella per bollitore
- › By-pass automatico
- › Termoregolazione con sonda esterna (optional)



INTERFACCIA TOUCH SCREEN

- ▶ Impostazione temperature acqua calda sanitaria e riscaldamento
- ▶ Impostazione modo di funzionamento
- ▶ Visualizzazione stato dell'impianto solare termico

Disponibile nei modelli:



Modello	Tipo di gas	Codice	Portata termica		Classe efficienza energetica	L x H x P	Peso lordo
			Nominale (Qn) kW	Nominale in sanitario kW			
KR 24	METANO	KFOI02KR24	23,7	27,3 (*)	A	420x750x315	36,0
	PROPANO	KFOI06KR24					
KR 28	METANO	KFOI02KR28	26,4	30,4 (*)	A	420x750x315	37,5
	PROPANO	KFOI06KR28					
KR 32	METANO	KFOI02KR32	30,4	34,5 (*)	A	420x750x315	39,0
	PROPANO	KFOI06KR32					

(*) con bollitore esterno optional.

Inclusi nel prezzo: Kit rubinetti gas-acqua e biconi, kit idraulico di base, dima di carta, tappi chiusura aspirazione. Il prodotto è fornito in nr. 10 caldaie per pallet.

DIMENSIONE ED INTERASSI DEGLI ATTACCHI

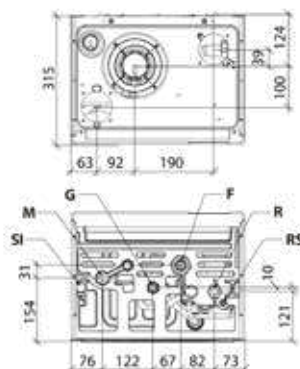
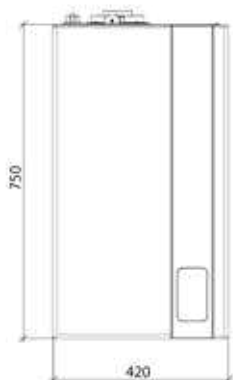

SI Tappo ispezione sifone
M Mandata impianto riscaldamento (3/4")
G Ingresso gas (1/2")

F Ingresso acqua fredda (1/2")
R Ritorno impianto riscaldamento (3/4")
RS Rubinetto di scarico



Dati tecnici	um	KR 24	KR 28	KR 32
Potenza termica nominale (Pnominale)	kW	23	26	29
Efficienza energetica stagionale del riscaldamento d'ambiente (η_s)	%	92	92	93
Portata termica nominale (Qn)	kW	23,7	26,4	30,4
Potenza termica nominale (80-60°C) (Pn)	kW	23,0	25,5	29,4
Potenza termica (50-30°C)	kW	25,0	28,0	32,3
Portata termica ridotta (Qr)	kW	3,0	3,3	4,2
Rendimento utile a portata nominale (80-60°C)	%	96,8	96,7	96,8
Rendimento utile a portata nominale (50-30°C)	%	105,6	106,0	106,2
Rendimento utile al 30% (30°C ritorno)	%	107,4	107,4	108,3
Capacità vaso espansione riscaldamento	l	10	10	10
Portata termica nominale in sanitario	kW	27,3 (*)	30,4 (*)	34,5 (*)
Classe di emissioni NOx	-	6	6	6
Grado di protezione elettrico	IP	IPX5D	IPX5D	IPX5D

(*) con bollitore esterno optional.

Per gli altri dati tecnici consulta da pag. 74 - Lunghezza massima scarico fumi consulta pag. 96

Articolo	Descrizione	Codice	Articolo	Descrizione	Codice
	Kit coassiale Ø60/100 lunghezza 75cm	0CONDASP00		Kit elettrico per gestione zone completo di sonda esterna	OKITZONE05
	Comando remoto classe ErP V (118x85x32 mm)	0CREMOTO04		Sonda esterna (60x45x31 mm)	0SONDAES01
	Starter kit termostato + gateway Spot	0SPOTAPP10		Sonda di temperatura per bollitore 3m	OKITSOND00
	Espansione di zona termostato Spot	0EXSPOT00		Filtro defangatore magnetico	0AFILDEF00
	Kit attacco coassiale Ø60/100	0KITATCO00		Kit rubinetti con filtro KR-KB-RT	0KITRUBI04
	Kit sdoppiaggio Ø80+80	0KITSDOP08		Kit elettrico per gestione solare complesso	0KITSOLC08

Per gli altri accessori consulta da pag. 95



Come incrementare l'efficienza energetica?

Scopri la soluzione più idonea

Efficienza energetica stagionale del riscaldamento d'ambiente (η_s)					
Dispositivo di regolazione		Codice	KR 24	KR 28	KR 32
Opzione 1	Caldaia + sonda esterna	0SONDAES01	94%	94%	95%
Opzione 2	Caldaia + comando remoto	0CREMOTO04	95%	95%	96%
Opzione 3	Caldaia + comando remoto + sonda esterna	0SONDAES01	96%	96%	97%
		0CREMOTO04			

ISCHIA NEXT KC

CALDAIA MURALE A CONDENSAZIONE CON PRODUZIONE Istantanea DI ACQUA CALDA SANITARIA



- ▶ **Gruppo di combustione CeramiXSteel:**
- ▶ **SCAMBIATORE ALTA DURABILITÀ:** grazie alla monospira interamente in acciaio inox e all'ampia sezione di passaggio, evita intasamenti e garantisce alte prestazioni nel tempo
- ▶ **CERAMIC QUALITY:** bruciatore ceramico performante in grado di consentire un range di modulazione più ampio
- ▶ **ELETRONICA EVOLUTA:** intuitiva e funzionale con ampio display a colori
- ▶ **INSTALLAZIONE FACILITATA:** fissaggio e manutenzione semplici e pratici
- ▶ **PREDISPOSIZIONE PER FONTI ALTERNATIVE:** attraverso un algoritmo intelligente funge da centralina per il controllo di fonti alternative
- ▶ **SMART CONNECTION:** può essere collegata con impianti per l'automazione edifici bms (Modbus integrato) e IOT
- ▶ **COMFORT COMBINATO:** con sonda ambiente il funzionamento si adatta alla temperatura dell'ambiente senza l'utilizzo di un termostato
- ▶ **FUNZIONAMENTO PERSONALIZZABILE:** programmabile settimanalmente
- ▶ **FUNZIONE SOLAR PRO:** consente la gestione di un impianto solare termico
- ▶ **ELEVATO ISOLAMENTO ELETTRICO:** grazie al grado di isolamento elettrico IPX5D può essere installata esternamente in luoghi parzialmente protetti
- ▶ **HIGH EFFICIENCY:** elevate performance grazie al rapporto di modulazione 1:9

INTERFACCIA UTENTE

- ▶ Selezione livello di temperatura giorno/notte
- ▶ Impostazione timer e temperatura ambiente

Disponibile nei modelli:



Modello	Tipo di gas	Codice	Portata termica		Classe efficienza energetica		L x H x P mm	Peso lordo kg
			Nominale (Qn) kW	Nominale in sanitario kW	Riscaldamento d'ambiente	Riscaldamento ACS		
KC 26	METANO	KIGI02KC26	23,7	27,3	A	A XL	400x750x315	30,5
	PROPANO	KIGI06KC26						
KC 30	METANO	KIGI02KC30	26,7	30,4	A	A XL	400x750x315	32,5
	PROPANO	KIGI06KC30						
KC 35	METANO	KIGI02KC35	30,4	34,5	A	A XL	400x750x315	33,0
	PROPANO	KIGI06KC35						

Inclusi nel prezzo: Dima di carta, tappi chiusura aspirazione.
Il prodotto è fornito in nr. 10 caldaie per pallet.

DIMENSIONE ED INTERASSI DEGLI ATTACCHI

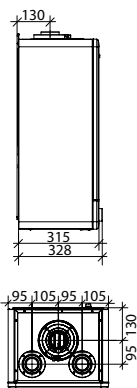
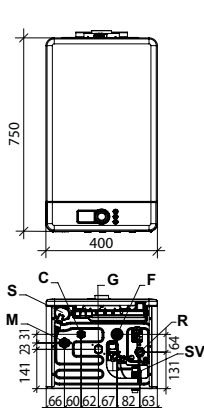

- | | | | |
|-----------|---------------------------------------|----------|---------------------------------------|
| S | Tappo ispezione sifone | G | Ingresso gas (3/4") |
| M | Mandata impianto riscaldamento (3/4") | F | Ingresso acqua fredda (1/2") |
| C | Uscita acqua calda sanitaria (1/2") | R | Ritorno impianto riscaldamento (3/4") |
| SV | Scarico valvola di sicurezza 3 bar | | |



Dati tecnici	um	KC 26	KC 30	KC 35
Potenza termica nominale (P _{nom})	kW	23	26	30
Efficienza energetica stagionale del riscaldamento d'ambiente (η _s)	%	92	92	91
Efficienza energetica di riscaldamento dell'acqua (η _{wh})	%	84	84	85
Portata termica nominale (Q _n)	kW	23,7	26,7	30,4
Potenza termica nominale (80-60°C) (P _n)	kW	23,1	26,0	29,6
Potenza termica (50-30°C)	kW	25,0	28,1	32,2
Portata termica ridotta (Q _r)	kW	3,0	3,3	4,2
Rendimento utile a portata nominale (80-60°C)	%	97,3	97,3	97,3
Rendimento utile a portata nominale (50-30°C)	%	105,5	105,4	105,9
Rendimento utile al 30% (30°C ritorno)	%	108,4	108,0	107,8
Capacità vaso espansione riscaldamento	l	9	9	9
Portata termica nominale in sanitario	kW	27,3	30,4	34,5
Portata sanitaria specifica ΔT=30K	l/min	13,4	15,0	17,3
Classe di emissioni NOx	-	6	6	6
Grado di protezione elettrico	IP	IPX5D	IPX5D	IPX5D

Per gli altri dati tecnici consulta da pag. 75 - Lunghezza massima scarico fumi consulta pag. 96

Articolo	Descrizione	Codice	Articolo	Descrizione	Codice
	Kit coassiale Ø60/100 lunghezza 75cm	0CONDASP00		Sonda di temperatura ambiente	OKITSAMB00
	Comando remoto classe ErP V (118x85x32 mm)	0CREMOTO04		Sonda esterna (60x45x31 mm)	0SONDAES01
	Starter kit termostato + gateway Spot	0SPOTAPP10		Kit solare di base	OKITSOLC09
	Espansione di zona termostato Spot	0EXPSPOT00		Kit idraulico base caldaie Next	OKITIDBA30
	Kit attacco coassiale Ø60/100	0KITATCO00		Copertura tubi e rubinetti caldaie Next (*)	0COPETUB08
	Kit sdoppiaggio Ø80+80	0KITSDOP08		Kit sonda NTC per disgiuntore 10k beta 3977 (*)	OKITSOND01
	Filtro defangatore magnetico	0AFILDEF00		Kit sonda PT 1000 con aggancio ad anello (*)	OKITSOPT00

Per gli altri accessori consulta da pag. 95

(*) Articoli normalmente non disponibili a magazzino, tempi minimi di disponibilità 8 settimane.



Come incrementare l'efficienza energetica?

Scopri la soluzione più idonea

Efficienza energetica stagionale del riscaldamento d'ambiente (η _s)					
Dispositivo di regolazione		Codice	KC 26	KC 30	KC 35
Opzione 1	Caldaia + sonda esterna	0SONDAES01	94%	94%	93%
Opzione 2	Caldaia + sonda ambiente	OKITSAMB00	95%	95%	94%
Opzione 3	Caldaia + sonda esterna + sonda temperatura ambiente	OKITSAMB00	96%	96%	95%
		0SONDAES01			
Opzione 4	Caldaia + comando remoto	0CREMOTO04	95%	95%	94%
Opzione 5	Caldaia + comando remoto + sonda esterna	0CREMOTO04	96%	96%	95%

ISCHIA NEXT KR

CALDAIA MURALE A CONDENSAZIONE SOLO RISCALDAMENTO
COLLEGAMENTO A UN BOLLITORE ESTERNO (OPTIONAL) CON
VALVOLA A TRE VIE ESTERNA (OPTIONAL)

ENERGY RELATED PRODUCTS



- ▶ **Gruppo di combustione CeramiXSteel:**
- ▶ **SCAMBIATORE ALTA DURABILITÀ:** grazie alla monospira interamente in acciaio inox e all'ampia sezione di passaggio, evita intasamenti e garantisce alte prestazioni nel tempo
- ▶ **CERAMIC QUALITY:** bruciatore ceramico performante in grado di consentire un range di modulazione più ampio
- ▶ **ELETTRONICA EVOLUTA:** intuitiva e funzionale con ampio display a colori
- ▶ **INSTALLAZIONE FACILITATA:** fissaggio e manutenzione semplici e pratici
- ▶ **PREDISPOSIZIONE PER FONTI ALTERNATIVE:** attraverso un algoritmo intelligente funge da centralina per il controllo di fonti alternative
- ▶ **SMART CONNECTION:** può essere collegata con impianti per l'automazione edifici bms (Modbus integrato) e IOT
- ▶ **COMFORT COMBINATO:** con sonda ambiente il funzionamento si adatta alla temperatura dell'ambiente senza l'utilizzo di un termostato
- ▶ **FUNZIONE SOLAR PRO:** consente la gestione di un impianto solare termico
- ▶ **ELEVATO ISOLAMENTO ELETTRICO:** grazie al grado di isolamento elettrico IPX5D può essere installata esternamente in luoghi parzialmente protetti
- ▶ **HIGH EFFICIENCY:** elevate performance grazie al rapporto di modulazione 1:9
- ▶ **FUNZIONAMENTO PERSONALIZZABILE:** programmabile settimanalmente



Disponibile nei modelli:



Modello	Tipo di gas	Codice	Portata termica		Classe efficienza energetica	L x H x P mm	Peso lordo kg
			Nominale (Qn) kW	Nominale in sanitario kW	Riscaldamento d'ambiente		
KR 12	METANO	KIGI02KR12	12,0	18,0 (*)	A	400x750x315	29,5
	PROPANO	KIGI06KR12					
KR 24	METANO	KIGI02KR24	23,7	27,3 (*)	A	400x750x315	29,5
	PROPANO	KIGI06KR24					
KR 28	METANO	KIGI02KR28	26,7	30,4 (*)	A	400x750x315	31,5
	PROPANO	KIGI06KR28					
KR 32	METANO	KIGI02KR32	30,4	34,5 (*)	A	400x750x315	32,0
	PROPANO	KIGI06KR32					

(*) con bollitore esterno optional.

Inclusi nel prezzo: Dima di carta, tappi chiusura aspirazione.

Il prodotto è fornito in nr. 10 caldaie per pallet.

DIMENSIONE ED INTERASSI DEGLI ATTACCHI

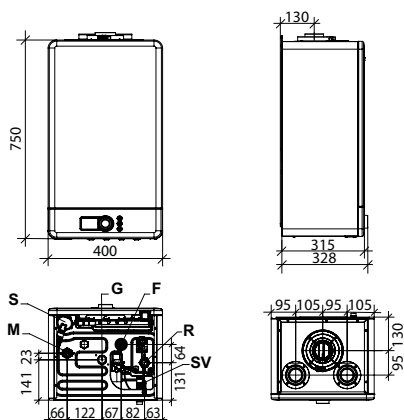

- | | | | |
|-----------|---------------------------------------|----------|---------------------------------------|
| S | Tappo ispezione sifone | G | Ingresso gas (3/4") |
| M | Mandata impianto riscaldamento (3/4") | F | Ingresso acqua fredda (1/2") |
| SV | Scarico valvola di sicurezza 3 bar | R | Ritorno impianto riscaldamento (3/4") |





Dati tecnici	um	KR 12	KR 24	KR 28	KR 32
Potenza termica nominale (Pnominale)	kW	12	23	26	30
Efficienza energetica stagionale del riscaldamento d'ambiente (η_s)	%	92	92	92	91
Portata termica nominale (Qn)	kW	12,0	23,7	26,7	30,4
Potenza termica nominale (80-60°C) (Pn)	kW	11,8	23,1	26,0	29,6
Potenza termica (50-30°C)	kW	12,9	25,0	28,1	32,2
Portata termica ridotta (Qr)	kW	2,0	3,0	3,3	4,2
Rendimento utile a portata nominale (80-60°C)	%	98,0	97,3	97,3	97,3
Rendimento utile a portata nominale (50-30°C)	%	107,5	105,5	105,4	105,9
Rendimento utile al 30% (30°C ritorno)	%	108,3	108,4	108,0	107,8
Capacità vaso espansione riscaldamento	l	9	9	9	9
Portata termica nominale in sanitario	kW	18,0 (*)	27,3 (*)	30,4 (*)	34,5 (*)
Classe di emissioni NOx	-	6	6	6	6
Grado di protezione elettrico	IP	IPX5D	IPX5D	IPX5D	IPX5D

Per gli altri dati tecnici consulta da pag. 76 - Lunghezza massima scarico fumi consulta pag. 96 (*) con bollitore esterno optional.

Articolo	Descrizione	Codice	Articolo	Descrizione	Codice
	Kit coassiale Ø60/100 lunghezza 75cm	0CONDASP00		Sonda di temperatura ambiente	OKITSAMB00
	Comando remoto classe ErP V (118x85x32 mm)	0CREMOTO04		Sonda esterna (60x45x31 mm)	0SONDAES01
	Starter kit termostato + gateway Spot	0SPOTAPP10		Kit idraulico base caldaie Next	OKITIDBA30
	Espansione di zona termostato Spot	0EXPSPOT00		Copertura tubi e rubinetti caldaie Next (*)	0COPETUB08
	Kit attacco coassiale Ø60/100	OKITATCO00		Kit sonda NTC per disgiuntore 10k beta 3977 (*)	OKITSOND01
	Kit sdoppiaggio Ø80+80	OKITSDOP08		Kit sonda PT 1000 con aggancio ad anello (*)	OKITSOPT00
	Filtro defangatore magnetico	0AFILDEF00	Per gli altri accessori consulta da pag. 95		

(*) Articoli normalmente non disponibili a magazzino, tempi minimi di disponibilità 8 settimane.



Come incrementare l'efficienza energetica?

Scopri la soluzione più idonea

Efficienza energetica stagionale del riscaldamento d'ambiente (η_s)						
Dispositivo di regolazione		Codice	KR 12	KR 24	KR 28	KR 32
Opzione 1	Caldaia + sonda esterna	0SONDAES01	94%	94%	94%	93%
Opzione 2	Caldaia + sonda ambiente	OKITSAMB00	95%	95%	95%	94%
Opzione 3	Caldaia + sonda esterna + sonda temperatura ambiente	OKITSAMB00	96%	96%	96%	95%
		0SONDAES01				
Opzione 4	Caldaia + comando remoto	0CREMOTO04	95%	95%	95%	94%
Opzione 5	Caldaia + comando remoto + sonda esterna	0CREMOTO04	96%	96%	96%	95%

ISCHIA NEXT KRB

CALDAIA MURALE A CONDENSAZIONE SOLO RISCALDAMENTO
CON VALVOLA A TRE VIE INCORPORATA
COLLEGAMENTO A UN BOLLITORE ESTERNO (OPTIONAL)

EFFICIENZA A



- ▶ **Gruppo di combustione CeramiXSteel:**
- ▶ **SCAMBIATORE ALTA DURABILITÀ:** grazie alla monospira interamente in acciaio inox e all'ampia sezione di passaggio, evita intasamenti e garantisce alte prestazioni nel tempo
- ▶ **CERAMIC QUALITY:** bruciatore ceramico performante in grado di consentire un range di modulazione più ampio
- ▶ **ELETRONICA EVOLUTA:** intuitiva e funzionale con ampio display a colori
- ▶ **INSTALLAZIONE FACILITATA:** fissaggio e manutenzione semplici e pratici
- ▶ **PREDISPOSIZIONE PER FONTI ALTERNATIVE:** attraverso un algoritmo intelligente funge da centralina per il controllo di fonti alternative
- ▶ **SMART CONNECTION:** può essere collegata con impianti per l'automazione edifici bms (Modbus integrato) e IOT
- ▶ **COMFORT COMBINATO:** con sonda ambiente il funzionamento si adatta alla temperatura dell'ambiente senza l'utilizzo di un termostato
- ▶ **FUNZIONE SOLAR PRO:** consente la gestione di un impianto solare termico
- ▶ **ELEVATO ISOLAMENTO ELETTRICO:** grazie al grado di isolamento elettrico IPX5D può essere installata esternamente in luoghi parzialmente protetti
- ▶ **HIGH EFFICIENCY:** elevate performance grazie al rapporto di modulazione 1:9
- ▶ **FUNZIONAMENTO PERSONALIZZABILE:** programmabile settimanalmente



Disponibile nei modelli:



Modello	Tipo di gas	Codice	Portata termica		Classe efficienza energetica	L x H x P	Peso lordo
			Nominale (Qn) kW	Nominale in sanitario kW			
KRB 12	METANO	KIGI02KU12	12,0	18,0 (*)	A	400x750x315	29,5
	PROPANO	KIGI06KU12					
KRB 24	METANO	KIGI02KU24	23,7	27,3 (*)	A	400x750x315	29,5
	PROPANO	KIGI06KU24					
KRB 28	METANO	KIGI02KU28	26,7	30,4 (*)	A	400x750x315	31,5
	PROPANO	KIGI06KU28					
KRB 32	METANO	KIGI02KU32	30,4	34,5 (*)	A	400x750x315	32,0
	PROPANO	KIGI06KU32					

(*) con bollitore esterno optional.

Inclusi nel prezzo: Dima di carta, tappi chiusura aspirazione.

Il prodotto è fornito in nr. 10 caldaie per pallet.

DIMENSIONE ED INTERASSI DEGLI ATTACCHI

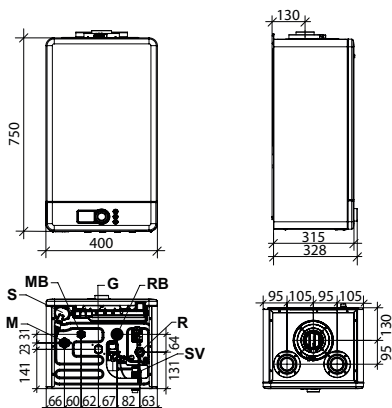

- | | | | |
|-----------|--|-----------|--|
| S | Tappo ispezione sifone | G | Ingresso gas (3/4") |
| M | Mandata impianto riscaldamento (3/4") | RB | Ritorno secondario da bollitore (1/2") |
| MB | Mandata secondaria al bollitore (1/2") | R | Ritorno impianto riscaldamento (3/4") |
| SV | Scarico valvola di sicurezza 3 bar | | |





Dati tecnici	um	KRB 12	KRB 24	KRB 28	KRB 32
Potenza termica nominale (Pnominale)	kW	12	23	26	30
Efficienza energetica stagionale del riscaldamento d'ambiente (η_s)	%	92	92	92	91
Portata termica nominale (Qn)	kW	12,0	23,7	26,7	30,4
Potenza termica nominale (80-60°C) (Pn)	kW	11,8	23,1	26,0	29,6
Potenza termica (50-30°C)	kW	12,9	25,0	28,1	32,2
Portata termica ridotta (Qr)	kW	2,0	3,0	3,3	4,2
Rendimento utile a portata nominale (80-60°C)	%	98,0	97,3	97,3	97,3
Rendimento utile a portata nominale (50-30°C)	%	107,5	105,5	105,4	105,9
Rendimento utile al 30% (30°C ritorno)	%	108,3	108,4	108,0	107,8
Capacità vaso espansione riscaldamento	l	9	9	9	9
Portata termica nominale in sanitario	kW	18,0 (*)	27,3 (*)	30,4 (*)	34,5 (*)
Classe di emissioni NOx	-	6	6	6	6
Grado di protezione elettrico	IP	IPX5D	IPX5D	IPX5D	IPX5D

Per gli altri dati tecnici consulta da pag. 77 - Lunghezza massima scarico fumi consulta pag. 96 (*) con bollitore esterno optional.

Articolo	Descrizione	Codice	Articolo	Descrizione	Codice
	Kit coassiale Ø60/100 lunghezza 75cm	0CONDASP00		Sonda esterna (60x45x31 mm)	0SONDAES01
	Comando remoto classe ErP V (118x85x32 mm)	0CREMOTO04		Kit idraulico base caldaie Next	0KITIDBA30
	Starter kit termostato + gateway Spot	0SPOTAPP10		Copertura tubi e rubinetti caldaie Next (*)	0COPETUB08
	Espansione di zona termostato Spot	0EXPSPOT00		Kit sonda NTC per disgiuntore 10k beta 3977 (*)	0KITSOND01
	Kit attacco coassiale Ø60/100	0KITATCO00		Kit sonda PT 1000 con aggancio ad anello (*)	0KITSOPT00
	Kit sdoppiaggio Ø80+80	0KITSDOP08	Per gli altri accessori consulta da pag. 95		
	Filtro defangatore magnetico	0AFILDEF00	Accessori forniti di serie		
	Sonda di temperatura ambiente	0KITSAMB00		Sonda di temperatura per bollitore 3m	

(*) Articoli normalmente non disponibili a magazzino, tempi minimi di disponibilità 8 settimane.



Come incrementare l'efficienza energetica?

Scopri la soluzione più idonea

Efficienza energetica stagionale del riscaldamento d'ambiente (η_s)						
Dispositivo di regolazione		Codice	KRB 12	KRB 24	KRB 28	KRB 32
Opzione 1	Caldaia + sonda esterna	0SONDAES01	94%	94%	94%	93%
Opzione 2	Caldaia + sonda ambiente	0KITSAMB00	95%	95%	95%	94%
Opzione 3	Caldaia + sonda esterna + sonda temperatura ambiente	0KITSAMB00	96%	96%	96%	95%
		0SONDAES01				
Opzione 4	Caldaia + comando remoto	0CREMOTO04	95%	95%	95%	94%
Opzione 5	Caldaia + comando remoto + sonda esterna	0CREMOTO04	96%	96%	96%	95%

ISCHIA KC

CALDAIA MURALE A CONDENSAZIONE CON PRODUZIONE ISTANTANEA DI ACQUA CALDA SANITARIA

Prodotto presente nel "Catalogo caldaie a condensazione" del Conto Termico del GSE



- ▶ **Alta produzione di acqua calda sanitaria, più potenza durante il funzionamento in sanitario (28 - 30 kW)**
- ▶ **Rapporto di modulazione 1:9**
- ▶ **Relè multifunzione per il collegamento ad impianti con valvole di zona o gestione pompa esterna o segnalazione remota di allarme**
- ▶ **Vaso di espansione riscaldamento da 9 litri**
- ▶ **Circolatore modulante ad alta efficienza con disareatore incorporato**
- ▶ **Compatta, profonda solo 250 mm**
-) Compatibile con termostato smart SPOT
-) Gestione di 2 tipologie di impianto solare termico (con kit aggiuntivo)
-) Termoregolazione con sonda esterna (optional)
-) Scambiatore in termopolimeri e acciaio inox
-) Predisposizione per il collegamento al Comando Remoto (optional, fornito dal produttore)
-) Parametri programmabili per adattare la caldaia all'installazione e storico degli allarmi
-) By-pass automatico

Disponibile nei modelli:



Modello	Tipo di gas	Codice	Portata termica		Classe efficienza energetica		L x H x P mm	Peso lordo kg
			Nominale (Qn) kW	Nominale in sanitario kW	Riscaldamento d'ambiente	Riscaldamento ACS		
KC 24 S	METANO	KIEI02KC24	23,7	27,3	A	A XL	400x700x250	32,0
	PROPANO	KIEI06KC24						
KC 28 S	METANO	KIEI02KC28	26,4	30,4	A	A XL	400x700x250	33,5
	PROPANO	KIEI06KC28						

Inclusi nel prezzo: Dima di carta, tappi chiusura aspirazione.
Il prodotto è fornito in nr. 10 caldaie per pallet.

DIMENSIONE ED INTERASSI DEGLI ATTACCHI

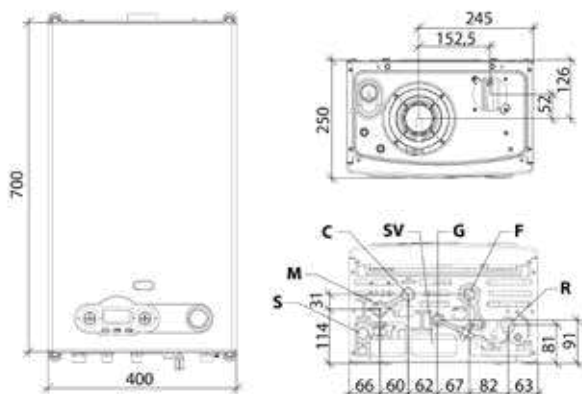

- | | | | |
|-----------|---------------------------------------|----------|---------------------------------------|
| S | Tappo ispezione sifone | G | Ingresso gas (1/2") |
| M | Mandata impianto riscaldamento (3/4") | F | Ingresso acqua fredda (1/2") |
| C | Uscita acqua calda sanitaria (1/2") | R | Ritorno impianto riscaldamento (3/4") |
| SV | Scarico valvola di sicurezza 3 bar | | |

Dati tecnici	um	KC 24 S	KC 28 S
Potenza termica nominale (Pnominale)	kW	23	26
Efficienza energetica stagionale del riscaldamento d'ambiente (η_s)	%	92	92
Efficienza energetica di riscaldamento dell'acqua (η_{wh})	%	84	80
Portata termica nominale (Qn)	kW	23,7	26,4
Potenza termica nominale (80-60°C) (Pn)	kW	22,8	25,5
Potenza termica (50-30°C)	kW	24,9	28,0
Portata termica ridotta (Qr)	kW	3,0	3,3
Rendimento utile a portata nominale (80-60°C)	%	96,3	96,7
Rendimento utile a portata nominale (50-30°C)	%	105,1	105,9
Rendimento utile al 30% (30°C ritorno)	%	107,2	107,5
Capacità vaso espansione riscaldamento	l	9	9
Portata termica nominale in sanitario	kW	27,3	30,4
Portata sanitaria specifica $\Delta T=30K$	l/min	13,4	15,0
Classe di emissioni NOx	-	6	6
Grado di protezione elettrico	IP	IPX4D	IPX4D

Per gli altri dati tecnici consulta da pag. 78 - Lunghezza massima scarico fumi consulta pag. 96

Articolo	Descrizione	Codice	Articolo	Descrizione	Codice
	Kit coassiale Ø60/100 lunghezza 75cm	0CONDASP00		Kit attacco coassiale Ø60/100	0KITATCO00
	Comando remoto classe ErP V (118x85x32 mm)	0CREMOTO04		Kit elettrico per gestione solare complesso	0KITSOLC08
	Starter kit termostato + gateway Spot	0SPOTAPP10		Filtro defangatore magnetico	0AFILDEF00
	Espansione di zona termostato Spot	0EXSPOT00		Kit collegamento a impianto solare	0KITSOLC07
	Kit sdoppiaggio Ø80+80	0KITSDOP08		Kit rubinetti con filtro KC-KRB-CT-RBT	0KITRUBI05
	Kit elettrico per gestione zone completo di sonda esterna	0KITZONE05		Kit adatt. coass. D.60/100 a D.80/125	0KITADCO00
	Sonda esterna (60x45x31 mm)	0SONDAES01		Copertura tubi murale compatta - Altezza 110 mm - Larghezza 400 mm - Profondità (parte superiore) 194 mm - Profondità (parte inferiore) 165 mm	0COPETUB00

Per gli altri accessori consulta da pag. 95



Come incrementare l'efficienza energetica?

Scopri la soluzione più idonea

Efficienza energetica stagionale del riscaldamento d'ambiente (η_s)				
Dispositivo di regolazione		Codice	KC 24 S	KC 28 S
Opzione 1	Caldaia + sonda esterna	0SONDAES01	94%	94%
Opzione 2	Caldaia + comando remoto	0CREMOTO04	95%	95%
Opzione 3	Caldaia + comando remoto + sonda esterna	0SONDAES01	96%	96%
		0CREMOTO04		

TENERIFE KC

CALDAIA MURALE A CONDENSAZIONE CON PRODUZIONE ISTANTANEA DI ACQUA CALDA SANITARIA



- ▶ **Scambiatore in acciaio inox ad alta efficienza a spirale unica con ampia sezione di passaggio**
- ▶ **Vaso di espansione riscaldamento da 9 litri**
- ▶ **Compatta, profonda solo 250 mm**
- ▶ **Semplicità d'installazione in impianti preesistenti grazie a: scarico centrale, staffa di aggancio a muro e doppio foro per aspirazione sdoppiata**
- ▶ **Termoregolazione con sonda esterna (optional)**
- ▶ **Interfaccia utente con LCD retroilluminato, con diagnostica**
-) Rapporto di modulazione 1:5
-) Bruciatore a premiscelazione totale
-) Circolatore ad alta efficienza con disareatore incorporato
-) Parametri programmabili per adattare la caldaia all'installazione e storico degli allarmi
-) Scambiatore sanitario a piastre in acciaio inox
-) By-pass automatico
-) Compatibile con termostato smart SPOT

Disponibile nei modelli:

24

Modello	Tipo di gas	Codice	Portata termica		Classe efficienza energetica		L x H x P mm	Peso lordo kg
			Nominale (Qn) kW	Nominale in sanitario kW	Riscaldamento d'ambiente	Riscaldamento ACS		
KC 24	METANO	KTLI02KC24	20,0	24,0	A	A XL	400x700x250	29,0
	PROPANO	KTLI06KC24						

Inclusi nel prezzo: Dima di carta, tappi chiusura aspirazione.
Il prodotto è fornito in nr. 10 caldaie per pallet.

DIMENSIONE ED INTERASSI DEGLI ATTACCHI

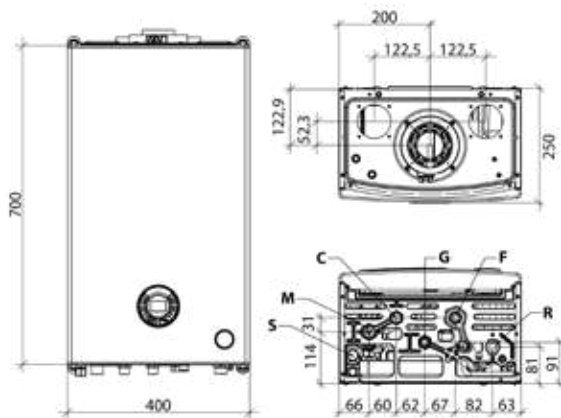

- | | | | |
|----------|--------------------------------------|----------|--------------------------------------|
| S | Scarico condensa | G | Ingresso gas (1½") |
| M | Mandata impianto riscaldamento (3¼") | F | Ingresso acqua fredda (1½") |
| C | Uscita acqua calda sanitaria (1½") | R | Ritorno impianto riscaldamento (3¼") |





Dati tecnici	um	KC 24
Potenza termica nominale (Pnominale)	kW	19
Efficienza energetica stagionale del riscaldamento d'ambiente (ηs)	%	92
Efficienza energetica di riscaldamento dell'acqua (ηwh)	%	84
Portata termica nominale (Qn)	kW	20,0
Potenza termica nominale (80-60°C) (Pn)	kW	19,4
Potenza termica (50-30°C)	kW	21,2
Portata termica ridotta (Qr)	kW	5,0
Rendimento utile a portata nominale (80-60°C)	%	97,1
Rendimento utile a portata nominale (50-30°C)	%	106,1
Rendimento utile al 30% (30°C ritorno)	%	108,1
Capacità vaso espansione riscaldamento	l	9
Portata termica nominale in sanitario	kW	24,0
Portata sanitaria specifica ΔT=30K	l/min	12,0
Classe di emissioni NOx	-	6
Grado di protezione elettrico	IP	IPX4D

Per gli altri dati tecnici consulta da pag. 79 - Lunghezza massima scarico fumi consulta pag. 96

Articolo	Descrizione	Codice	Articolo	Descrizione	Codice
	Kit coassiale Ø60/100 lunghezza 75cm	0CONDASP00		Kit sdoppiaggio Ø80+80	0KITSDOP08
	Comando remoto classe ErP V (118x85x32 mm)	0CREMOTO04		Sonda esterna (60x45x31 mm)	0SONDAES01
	Starter kit termostato + gateway Spot	0SPOTAPP10		Filtro defangatore magnetico	0AFILDEF00
	Espansione di zona termostato Spot	0EXPSPOT00		Copertura tubi murale compatta - Altezza 110 mm - Larghezza 400 mm - Profondità (parte superiore) 194 mm - Profondità (parte inferiore) 165 mm	0COPETUB00
	Sonda di temperatura ambiente	0KITSAMB00		Kit rubinetti con filtro KC-KRB-CT-RBT	0KITRUBI05
	Kit attacco coassiale Ø60/100	0KITATCO00		Kit adatt. coass. D.60/100 a D.80/125	0KITADCO00

Per gli altri accessori consulta da pag. 95



Come incrementare l'efficienza energetica?

Scopri la soluzione più idonea

Efficienza energetica stagionale del riscaldamento d'ambiente (ηs)			
Dispositivo di regolazione		Codice	KC 24
Opzione 1	Caldaia + sonda esterna	0SONDAES01	94%
Opzione 2	Caldaia + sonda ambiente	0KITSAMB00	94%
Opzione 3	Caldaia + comando remoto	0CREMOTO04	95%
Opzione 4	Caldaia + comando remoto + sonda esterna	0CREMOTO04	96%
		0SONDAES01	

ISCHIA IN KC

CALDAIA MURALE A CONDENSAZIONE CON PRODUZIONE ISTANTANEA DI ACQUA CALDA SANITARIA

DA INCASSO PER ESTERNI

Prodotto presente nel "Catalogo caldaie a condensazione" del Conto Termico del GSE



- › **Compatta, profonda solo 260 mm (incluso il telaio da incasso)**
- › **Comando Remoto di serie in grado di gestire tutte le funzioni della caldaia**
- › **Alta produzione di acqua calda sanitaria, più potenza durante il funzionamento in sanitario (28 - 30 kW)**
- › **Rapporto di modulazione 1:9**
- › **Relè multifunzione per il collegamento ad impianti con valvole di zona o gestione pompa esterna o segnalazione remota di allarme**
 -) Termoregolazione con sonda esterna (optional)
 -) Scambiatore in termopolimeri e acciaio inox
 -) Vaso di espansione riscaldamento da 9 litri
 -) Parametri programmabili per adattare la caldaia all'installazione e storico degli allarmi
 -) Compatibile con termostato smart SPOT
 -) Circolatore modulante ad alta efficienza con disareatore incorporato
 -) By-pass automatico



Fornito di serie

Disponibile nei modelli:



Modello	Tipo di gas	Codice	Portata termica		Classe efficienza energetica		L x H x P	Peso lordo
			Nominale (Qn) kW	Nominale in sanitario kW	Riscaldamento d'ambiente	Riscaldamento ACS	mm	kg
KC 24 S	METANO	KIDI02KC24	23,7	27,3	A	A XL	500x1.130x260	32,0
	PROPANO	KIDI06KC24						
KC 28 S	METANO	KIDI02KC28	26,4	30,4	A	A XL	500x1.130x260	33,5
	PROPANO	KIDI06KC28						

Accessorio venduto separatamente	Codice
Telaio da incasso	0TELAINC10

Inclusi nel prezzo: Dima di carta, tappi chiusura aspirazione.

DIMENSIONI

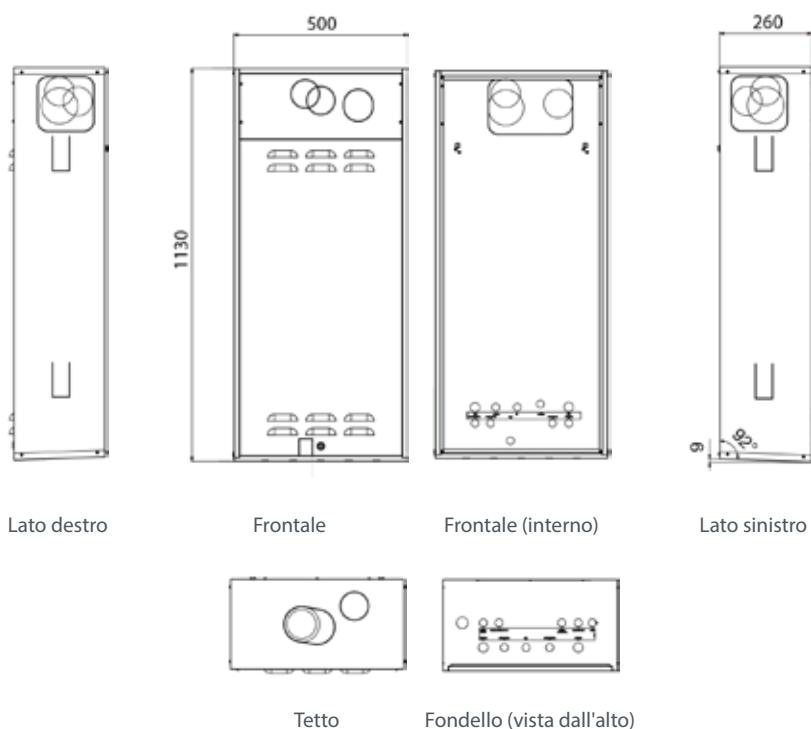

Dati tecnici	um	KC 24 S	KC 28 S
Potenza termica nominale (Pnominale)	kW	23	26
Efficienza energetica stagionale del riscaldamento d'ambiente (η_s)	%	92	92
Efficienza energetica di riscaldamento dell'acqua (η_{wh})	%	84	80
Portata termica nominale (Qn)	kW	23,7	26,4
Potenza termica nominale (80-60°C) (Pn)	kW	22,8	25,5
Potenza termica (50-30°C)	kW	24,9	28,0
Portata termica ridotta (Qr)	kW	3,0	3,3
Rendimento utile a portata nominale (80-60°C)	%	96,3	96,7
Rendimento utile a portata nominale (50-30°C)	%	105,1	105,9
Rendimento utile al 30% (30°C ritorno)	%	107,2	107,5
Capacità vaso espansione riscaldamento	l	9	9
Portata termica nominale in sanitario	kW	27,3	30,4
Portata sanitaria specifica $\Delta T=30K$	l/min	13,4	15,0
Classe di emissioni NOx	-	6	6
Grado di protezione elettrico	IP	IPX4D	IPX4D

Per gli altri dati tecnici consulta da pag. 80 - Lunghezza massima scarico fumi consulta pag. 96

Articolo	Descrizione	Codice	Articolo	Descrizione	Codice
	Kit coassiale Ø60/100 lunghezza 75cm	0CONDASP00		Kit idraulico verticale con rubinetti	0KITISTI07
	Starter kit termostato + gateway Spot	0SPOTAPP10		Kit verticale per collegamento a impianto solare, completo di kit idraulico	0KITSOLC06
	Espansione di zona termostato Spot	0EXPSPOT00		Sonda esterna (60x45x31 mm)	0SONDAES01
	Kit resistenza antigelo	0KANTIGE00		Filtro defangatore magnetico	0AFILDEF00
	Kit idr.Plus x compatta basic	0KITIDBA14		Kit collegamento a impianto solare	0KITSOLC07
	Kit sdoppiaggio Ø80+80	0KITSDOP08	Per gli altri accessori consulta da pag. 95		



Come incrementare l'efficienza energetica?

Scopri la soluzione più idonea

Efficienza energetica stagionale del riscaldamento d'ambiente (η_s)				
Dispositivo di regolazione		Codice	KC 24 S	KC 28 S
Opzione 1	Caldaia + sonda esterna	0SONDAES01	94%	94%
Opzione 2	Caldaia + comando remoto	0CREMOTO04	95%	95%
Opzione 3	Caldaia + comando remoto + sonda esterna	0SONDAES01	96%	96%
		0CREMOTO04		

ISCHIA IN KRB

CALDAIA MURALE A CONDENSAZIONE SOLO RISCALDAMENTO CON VALVOLA A TRE VIE INCORPORATA

DA INCASSO PER ESTERNI

Prodotto presente nel "Catalogo caldaie a condensazione" del Conto Termico del GSE



Disponibile nei modelli:



- ▶ **Compatta, profonda solo 260 mm (incluso il telaio da incasso)**
- ▶ **Comando Remoto di serie in grado di gestire tutte le funzioni della caldaia**
- ▶ **Relè multifunzione per il collegamento ad impianti con valvole di zona o gestione pompa esterna o segnalazione remota di allarme**
- ▶ **Rapporto di modulazione 1:9**
- ▶ **Valvola deviatrice a 3 vie incorporata**
 - › Termoregolazione con sonda esterna (optional)
 - › Compatibile con termostato smart SPOT
 - › Scambiatore in termopolimeri e acciaio inox
 - › Vaso di espansione riscaldamento da 9 litri
 - › Parametri programmabili per adattare la caldaia all'installazione e storico degli allarmi
 - › Circolatore modulante ad alta efficienza con disareatore incorporato
 - › By-pass automatico



Fornito di serie

Modello	Tipo di gas	Codice	Portata termica		Classe efficienza energetica	L x H x P	Peso lordo
			Nominale (Qn) kW	Nominale in sanitario kW	Riscaldamento d'ambiente	mm	kg
KRB 12	METANO	KIDI02KU12	12,0	18,0 (*)	A	500x1.130x260	29,5
	PROPANO	KIDI06KU12					
KRB 24 S	METANO	KIDI02KU24	23,7	27,3 (*)	A	500x1.130x260	31,0
	PROPANO	KIDI06KU24					
KRB 28 S	METANO	KIDI02KU28	26,4	30,4 (*)	A	500x1.130x260	32,5
	PROPANO	KIDI06KU28					

(*) con bollitore esterno optional.

Inclusi nel prezzo: Dima di carta, kit tappi chiusura aspirazione.

Accessorio venduto separatamente	Codice
Telaio da incasso	0TELAINC10

DIMENSIONE ED INTERASSI DEGLI ATTACCHI

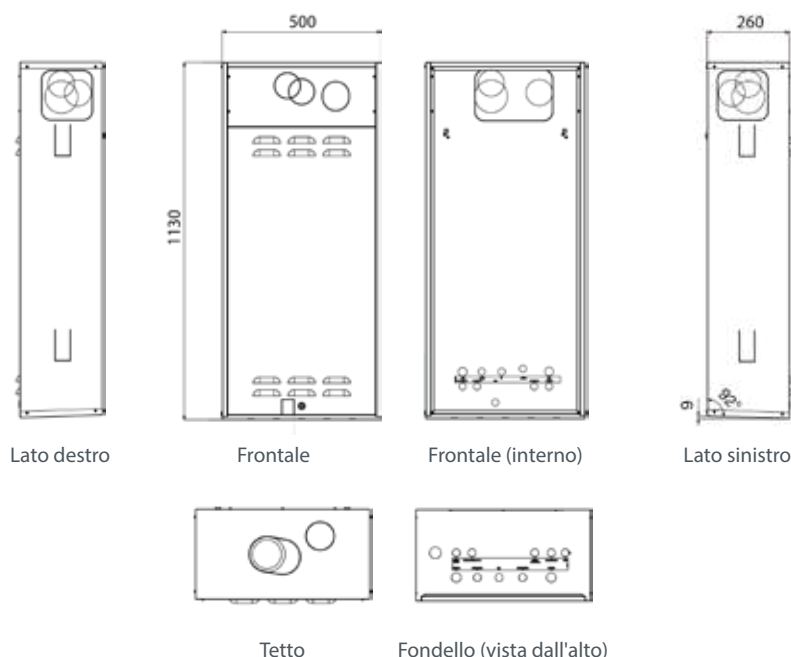

Dati tecnici	um	KRB 12	KRB 24 S	KRB 28 S
Potenza termica nominale (Pnominale)	kW	12	23	26
Efficienza energetica stagionale del riscaldamento d'ambiente (η_s)	%	90	92	92
Portata termica nominale (Qn)	kW	12,0	23,7	26,4
Potenza termica nominale (80-60°C) (Pn)	kW	11,7	22,8	25,5
Potenza termica (50-30°C)	kW	12,6	24,9	28,0
Portata termica ridotta (Qr)	kW	2,0	3,0	3,3
Rendimento utile a portata nominale (80-60°C)	%	97,1	96,3	96,7
Rendimento utile a portata nominale (50-30°C)	%	105,1	105,1	105,9
Rendimento utile al 30% (30°C ritorno)	%	106,0	107,2	107,5
Capacità vaso espansione riscaldamento	l	9	9	9
Portata termica nominale in sanitario	kW	18,0 (*)	27,3 (*)	30,4 (*)
Classe di emissioni NOx	-	6	6	6
Grado di protezione elettrico	IP	IPX4D	IPX4D	IPX4D

(*) con bollitore esterno optional.

Per gli altri dati tecnici consulta da pag. 81 - Lunghezza massima scarico fumi consulta pag. 96

Articolo	Descrizione	Codice	Articolo	Descrizione	Codice
	Kit coassiale Ø60/100 lunghezza 75cm	0CONDASP00		Kit idraulico verticale con rubinetti	0KITISTI08
	Starter kit termostato + gateway Spot	0SPOTAPP10		Kit inst. Oriz. Basic KRB IN	0KITISTI09
	Espansione di zona termostato Spot	0EXPSPOT00		Kit sdoppiaggio Ø80+80	0KITSDOP08
	Kit resistenza antigelo	0KANTIGE00		Kit elettrico per gestione zone completo di sonda esterna	0KITZONE05
	Kit curva 90° e flangia Ø60/100	0KCURFLA00		Sonda esterna (60x45x31 mm)	0SONDAES01
	Kit attacco coassiale Ø60/100	0KITATCO00		Filtro defangatore magnetico	0AFILDEF00
	Sonda di temperatura per impianti solari	PSPTMILL00	Per gli altri accessori consulta da pag. 95		



Come incrementare l'efficienza energetica?

Scopri la soluzione più idonea

Efficienza energetica stagionale del riscaldamento d'ambiente (η_s)					
Dispositivo di regolazione		Codice	KRB 12	KRB 24 S	KRB 28 S
Opzione 1	Caldaia + sonda esterna	0SONDAES01	92%	94%	94%
Opzione 2	Caldaia + comando remoto	0CREMOTO04	93%	95%	95%
Opzione 3	Caldaia + comando remoto + sonda esterna	0SONDAES01	94%	96%	96%
		0CREMOTO04			

PEGASUS COMPACT IN KBS

CALDAIA A CONDENSAZIONE CON PRODUZIONE ISTANTANEA DI ACS E CON BOLLITORE PER ACS DA SOLARE A SINGOLO SERPENTINO DA INCASSO PER ESTERNI
 COMPLETA DI GRUPPO IDRAULICO ED ELETTRONICA PER LA GESTIONE DEL SOLARE TERMICO



- » Sonda di temperatura ambiente di serie
- » Rapporto di modulazione 1:9
- » Comando Remoto di serie in grado di gestire tutte le funzioni della caldaia
- » Bollitore in acciaio inox da 160 litri con singolo serpentino
- » Disponibile nella versione KBS con una zona diretta, nella versione KBS-V con una zona diretta e una miscelata integrate e nella versione KBS-Z con una zona diretta e due miscelate integrate
- » Gruppi idraulici preassemblati
 -) Scambiatore in termopolimeri e acciaio inox
 -) Termoregolazione con sonda esterna (optional)
 -) Vaso di espansione sanitario da 12 litri
 -) Vaso di espansione solare da 12 litri
 -) Compatibile con termostato smart SPOT
 -) Telaio da incasso in lamiera zincata (da ordinare separatamente)

Disponibile nei modelli:



Modello	Tipo di gas	Codice	Portata termica		Classe efficienza energetica		L x H x P mm	Peso lordo kg
			Nominale (Qn) kW	Nominale in sanitario kW	Riscaldamento d'ambiente	Riscaldamento ACS		
KBS 24	METANO	KPSI02KM24	23,7	27,3	A	A XL	900x2.200x350	154,00
	PROPANO	KPSI06KM24						
KBS 28	METANO	KPSI02KM28	26,4	30,4	A	A XL	900x2.200x350	156,00
	PROPANO	KPSI06KM28						
KBS V 24	METANO	KPSI02KN24	23,7	27,3	A	A XL	900x2.200x350	154,00
	PROPANO	KPSI06KN24						
KBS V 28	METANO	KPSI02KN28	26,4	30,4	A	A XL	900x2.200x350	156,00
	PROPANO	KPSI06KN28						
KBS Z 24	METANO	KPSI02KP24	23,7	27,3	A	A XL	900x2.200x350	154,00
	PROPANO	KPSI06KP24						

INCLUSI NEL PREZZO: Kit tappi chiusura aspirazione e tre sonde di temperatura.

V: predisposta per la gestione di 2 zone di riscaldamento: una ad alta temperatura ed una a bassa temperatura.

Z: predisposta per la gestione di 3 zone di riscaldamento: una ad alta temperatura e due a bassa temperatura.

Accessorio venduto separatamente	Codice
Telaio da incasso (solo per versione standard e V)	OTELAINC06
Telaio da incasso (solo per versione Z)	OTELAINC08

COMPONENTI INCLUSI MA VENDIBILI SEPARATAMENTE

Modello	Tipo di gas	Codice	Descrizione
CALDAIA PEGASUS KC 24	METANO	KDPI02KA24	Caldaia solare 24 kW
	PROPANO	KDPI06KA24	
CALDAIA PEGASUS KC 28	METANO	KDPI02KA28	Caldaia solare 28 kW
	PROPANO	KDPI06KA28	
GRUPPO IDRAULICO BASE		0GRUPERP00	Gruppo idraulico preassemblato con una zona
GRUPPO IDRAULICO CON 2 ZONE		0GRUPERP01	Gruppo idraulico preassemblato con una zona diretta
GRUPPO IDRAULICO CON 3 ZONE		0GRUPERP02	Gruppo idraulico preassemblato con una zona diretta
BOLLITORE DA 160 LITRI		0BOLLITO25	Bollitore singolo serpentino capacità 160 litri

Dati tecnici	um	KBS 24	KBS 28
Potenza termica nominale (P _{nom})	kW	23	25
Efficienza energetica stagionale del riscaldamento d'ambiente (η _s)	%	91	91
Efficienza energetica di riscaldamento dell'acqua (η _{wh})	%	84	80
Portata termica nominale (Q _n)	kW	23,7	26,4
Potenza termica nominale (80-60°C) (P _n)	kW	22,9	25,4
Potenza termica (50-30°C)	kW	24,9	27,9
Portata termica ridotta (Q _r)	kW	3,0	3,3
Rendimento utile a portata nominale (80-60°C)	%	96,7	96,4
Rendimento utile a portata nominale (50-30°C)	%	105,1	105,5
Rendimento utile al 30% (30°C ritorno)	%	106,5	107,0
Capacità vaso espansione riscaldamento	l	9	9
Portata termica nominale in sanitario	kW	27,3	30,4
Portata sanitaria specifica ΔT=30K	l/min	13,4	15,0
Classe di emissioni NOx	-	6	6
Grado di protezione elettrico	IP	IPX4D	IPX4D

Per gli altri dati tecnici consulta da pag. 82 - Lunghezza massima scarico fumi consulta pag. 96

DIMENSIONE ED INTERASSI DEGLI ATTACCHI

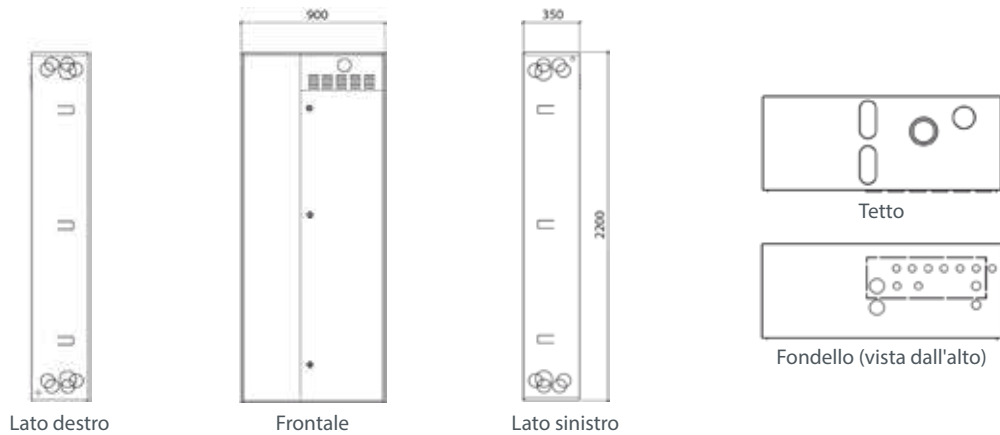

La caldaia è disponibile anche nelle seguenti versioni:

KBS-V predisposta per la gestione di due zone di riscaldamento: una ad alta temperatura ed una a bassa temperatura.

KBS-Z predisposta per la gestione di 3 zone di riscaldamento: una ad alta temperatura e due a bassa temperatura.

Articolo	Descrizione	Codice
	Kit coassiale Ø60/100 lunghezza 75cm	0CONDASP00
	Kit sdoppiaggio Ø80+80	0KITSDOP08
	Starter kit termostato + gateway Spot	0SPOTAPP10
	Espansione di zona termostato Spot	0EXPSPOT00

Articolo	Descrizione	Codice
	Kit idraulico orizzontale	0KITISTI05
	Sonda esterna (60x45x31 mm)	0SONDAES01
	Kit idraulico verticale	0KITISTI06
	Kit resistenza antigelo + resistenza bollitore	0KANTIGE02

Per gli altri accessori consulta da pag. 95



Come incrementare l'efficienza energetica?

Scopri la soluzione più idonea

Efficienza energetica stagionale del riscaldamento d'ambiente (η _s)				
Dispositivo di regolazione		Codice	KBS 24	KBS 28
Opzione 1	Caldaia + sonda esterna	0SONDAES01	94%	94%
Opzione 2	Caldaia + comando remoto	0CREMOTO04	95%	95%
Opzione 3	Caldaia + comando remoto + sonda esterna	0SONDAES01	96%	96%
		0CREMOTO04		

ITACA CH KR

CALDAIA MURALE A CONDENSAZIONE SOLO RISCALDAMENTO
 INSTALLAZIONE FINO A 900 KW IN CASCATA



- ▶ **Elevati rapporti di modulazione, fino a 1:10**
- ▶ **Valvola di non ritorno fumi integrata**
- ▶ **Interfaccia utente multilingua**
- ▶ **Possibilità di installare in cascata fino a 6 caldaie con logica Master-Slave**
-) Scambiatore di calore in acciaio inox ad alta efficienza
-) Ventilatore di combustione a velocità variabile
-) Uscita allarme o controllo valvola GPL, ingresso per sonda esterna, termostato ambiente, sonda bollitore, collegamento per pompa solare, pompa impianto
-) Gestione 0-10 V in temperatura o potenza
-) Di serie: kit sdoppiato aria/fumi, dima di carta, kit installazione a muro, sifone scarico condensa, tappi chiusura aspirazione

Disponibile nei modelli:



E' possibile collegare in cascata fino a 6 caldaie.

Si raccomanda di comporre la cascata con caldaie di uguale potenza oppure di potenze adiacenti fra loro (ad esempio abbinare caldaie 45 – 50 kW, 45 – 60 kW, 50-60 kW, 60 – 85 kW, 85 – 115 kW, 115 – 150 kW)

Si consiglia di mettere in cascata caldaie di uguale potenza

Modello	Tipo di gas	Codice	Portata termica	Classe efficienza energetica	L x H x P	Peso lordo
			Nominale (Qn) kW	Riscaldamento d'ambiente	mm	kg
CH KR 45	METANO	KITI02KR45	40,0	A	500x834x510	71,0
	PROPANO	KIT106KR45				
CH KR 50	METANO	KITI02KR50	47,5	A	500x834x510	75,5
	PROPANO	KIT106KR50				
CH KR 60	METANO	KITI02KR60	60,0	A	500x834x510	75,5
	PROPANO	KIT106KR60				
CH KR 85	METANO	KITI02KR85	81,0	-	500x834x510	100,0
	PROPANO	KIT106KR85				
CH KR 115	METANO	KITI02KR1C	115,0	-	500x883x689	112,0
	PROPANO	KIT106KR1C				
CH KR 150	METANO	KITI02KR1F	140,0	-	500x883x689	133,5
	PROPANO	KIT106KR1F				

Pacchetti ITACA CH KR						
Modello	CH KR 45	CH KR 50	CH KR 60	CH KR 85	CH KR 115	CH KR 150
Tipo di gas	METANO	METANO	METANO	METANO	METANO	METANO
Codice Pacchetto	KIPI02KR45	KIPI02KR50	KIPI02KR60	KIPI02RR85	KIPI02RR1C	KIPI02RR1F
Caldaia	KITI02KR45	KITI02KR50	KITI02KR60	KITI02KR85	KITI02KR1C	KITI02KR1F
Pompa	0KCIRCOL00	0KCIRCOL00	0KCIRCOL00	0KCIRCOL05	0KCIRCOL07	0KCIRCOL07
Connessioni idrauliche	0KCONIDR01	0KCONIDR01	0KCONIDR01	0KCONIDR01	0KCONIDR01	0KCONIDR01
Kit sicurezze INAIL	0KSICINA03	0KSICINA04	0KSICINA04	0KSICINA05	0KSICINA05	0KSICINA05



mod. CH KR 45



mod. CH KR 50 - 60



mod. CH KR 85



mod. CH KR 115



mod. CH KR 150

DIMENSIONE ED INTERASSI DEGLI ATTACCHI

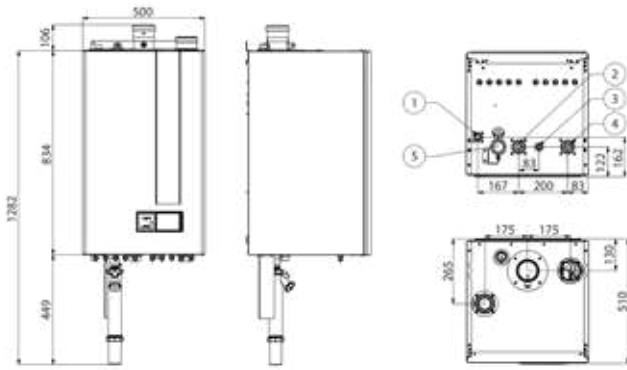

mod. CH KR 45 - 50 - 60 - 85

Queste caldaie usano la fumisteria per caldaie a condensazione. La predisposizione di serie è la partenza per gli scarichi sdoppiati diametro 80 + 80. Disponibili come accessori anche i componenti per la fumisteria coassiale 125/80.

- 1 Connessione gas (3/4")
- 2 Mandata (1 1/4")
- 3 Scarico valvola sicurezza (1/2")
- 4 Ritorno (1 1/4")
- 5 Sifone

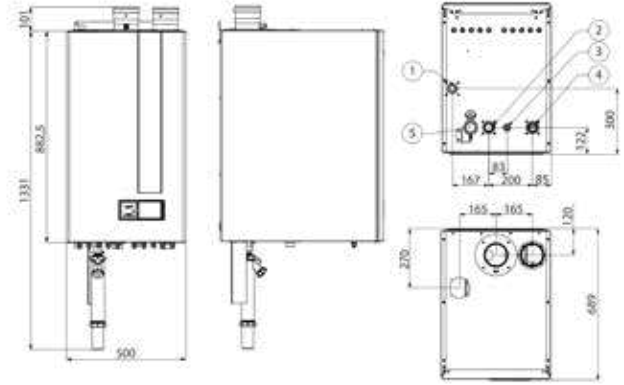

mod. CH KR 115 - 150

Queste caldaie usano la fumisteria per caldaie a condensazione. La predisposizione di serie è la partenza per gli scarichi sdoppiati diametro 100 + 100. Disponibili come accessori anche i componenti per la fumisteria coassiale 150/100.

- 1 Connessione gas (1")
- 2 Mandata (1 1/4")
- 3 Scarico valvola sicurezza (1/2")
- 4 Ritorno (1 1/4")
- 5 Sifone

Dati tecnici	um	CH KR 45	CH KR 50	CH KR 60	CH KR 85	CH KR 115	CH KR 150
Potenza termica nominale (Pnominale)	kW	39	46	58	79	112	136
Efficienza energetica stagionale del riscaldamento d'ambiente (ηs)	%	92	93	93	93	93	93
Portata termica nominale (Qn)	kW	40,0	47,5	60,0	81,0	115,0	140,0
Potenza termica nominale (80-60°C) (Pn)	kW	38,5	45,8	58,3	78,5	112,0	136,3
Potenza termica (50-30°C)	kW	41,5	50,1	62,8	84,8	122,0	148,7
Potenza termica ridotta (50-30°C)	kW	4,3	6,5	6,5	9,7	12,4	23,9
Rendimento utile a portata nominale (80-60°C)	%	97,1	96,3	97,1	96,9	97,4	97,3
Rendimento utile al 30% (30°C ritorno)	%	108,2	108,7	108,4	108,3	108,6	108,4
Pressione di taratura della valvola di sicurezza	bar	3	3,5	3,5	5	5	5
Regolazione temperatura riscaldamento	°C	20-80	20-80	20-80	20-80	20-80	20-80
Classe di emissioni NOx	-	6	6	6	6	6	6
Tensione/Frequenza di alimentazione	V/Hz	230/50	230/50	230/50	230/50	230/50	230/50
Potenza massima assorbita	W	94	75	119	156	251	310
Grado di protezione elettrico	IP	IPX4D	IPX4D	IPX4D	IPX4D	IPX4D	IPX4D
Pressione massima del circuito di riscaldamento (PMS)	bar	3,6	4,2	4,2	6	6	6
Contenuto di acqua	l	2,2	3,3	3,3	4,3	6,7	9,2

Per gli altri dati tecnici consulta da pag. 83 - Lunghezza massima scarico fumi consulta pag. 96



Come incrementare l'efficienza energetica?

Scopri la soluzione più idonea

Efficienza energetica stagionale del riscaldamento d'ambiente (ηs)					
Dispositivo di regolazione		Codice	CH KR 45	CH KR 50	CH KR 60
Opzione 1	Caldaia + sonda esterna	OKSONEST01	94%	95%	95%
Opzione 2	Caldaia + comando remoto	OCREMOTO04	95%	96%	96%
Opzione 3	Caldaia + comando remoto + sonda esterna	OKSONEST01	96%	97%	97%
		OCREMOTO04			

INGOMBRI INSTALLAZIONE

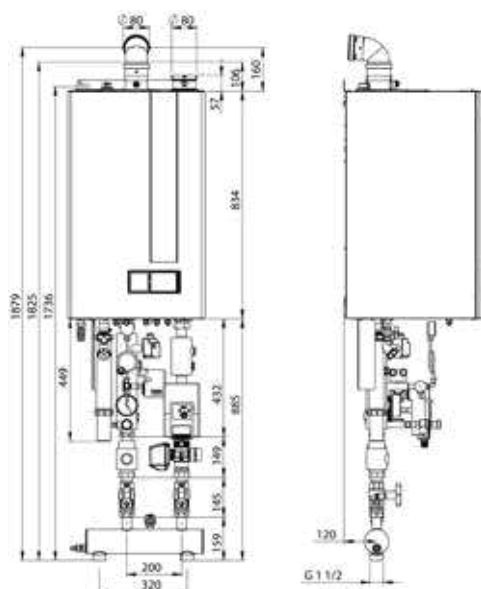

mod. CH KR 45 - 50 - 60 - 85

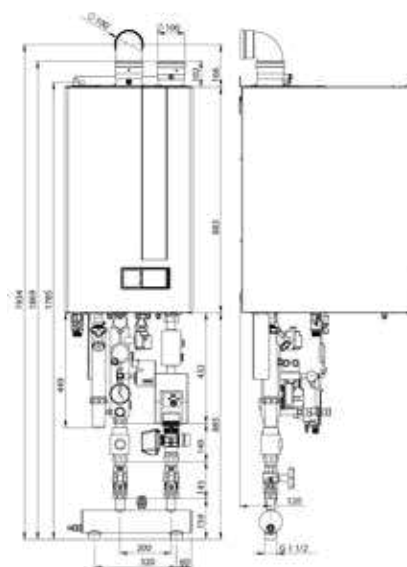

mod. CH KR 115 - 150

RIF. KIT IDRAULICI (OPTIONAL)

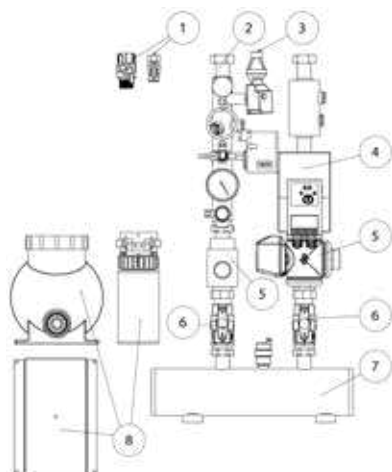













AVVERTENZA

La caldaia è provvista di una valvola di sicurezza marcata CE, MA NON QUALIFICATA INAIL. E' necessario prevedere l'installazione di tutti i componenti di sicurezza e protezione previsti dalla Raccolta R Ed. 2009, fascicolo R.3, capitolo R.3.B, compresa la valvola di sicurezza, sulla tubazione di mandata entro un metro dall'esterno del mantello della caldaia.

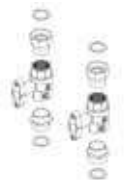

Sono disponibili a catalogo i "kit INAIL" a seconda delle fasce di potenza.

Rif.	Articolo	Descrizione	Codice	CH KR 45	CH KR 50 CH KR 60	CH KR 85	CH KR 115	CH KR 150
1		Kit rubinetto gas G ¾	OKRUBGAS00	●	●	●		
		Kit rubinetto gas G 1	OKRUBGAS01				●	●
2		Kit connessioni idrauliche G 1 ¼ - G 1 ½ attacchi INAIL Kit connessioni idrauliche G 1 ¼ - G 1 ½ connessione G ¾ sul ritorno per vaso espansione connessione G ½ sul ritorno per rubinetto di scarico	OKCONIDR01	●	●	●	●	●
		Kit sicurezze INAIL 3 bar - pozzetto per termometro - termometro - pressostato di sicurezza pressione massima INAIL - pressostato di sicurezza pressione minima INAIL - manometro + rubinetto manometro + riccio ammortizzatore INAIL - termostato temperatura max 100°C INAIL - valvola di sicurezza 3 bar INAIL	OKSICINA03	●				

Rif.	Articolo	Descrizione	Codice	CH KR 45	CH KR 50 CH KR 60	CH KR 85	CH KR 115	CH KR 150
2		Kit sicurezze INAIL 3,5 bar - pozzetto per termometro - termometro - pressostato di sicurezza pressione massima INAIL - pressostato di sicurezza pressione minima INAIL - manometro + rubinetto manometro + riccio ammortizzatore INAIL - termostato temperatura max 100°C INAIL - valvola di sicurezza 3,5 bar INAIL	OKSICINA04		●			
		Kit sicurezze INAIL 5 bar - pozzetto per termometro - termometro - pressostato di sicurezza pressione massima INAIL - pressostato di sicurezza pressione minima INAIL - manometro + rubinetto manometro + riccio ammortizzatore INAIL - termostato temperatura max 100°C INAIL - valvola di sicurezza 5 bar INAIL	OKSICINA05			●	●	●
3		Imbuto di scarico per valvola sicurezza INAIL attacco G ¾ F	OKIMBSA01	●	●	●	●	●
4		Pompa Wilo PWM – 7.5 m interasse 180 mm attacchi G 1 ½ M	OKCIRCOL00	●	●			
		Isolamento OKCIRCOL00 - guscio dotato di chiusura con velcro	OKISOCIR00	●	●			
		Pompa Grundfos UPML PWM - 10,5 m - interasse 180 mm attacchi G 1 ½ M	OKCIRCOL05			●		
		Pompa Grundfos UPMXL autoregolante – 12 m - interasse 180 mm attacchi G 1 ½ M	OKCIRCOL06	●	●	●		
		Pompa Grundfos UPMXL PWM – 12 m - interasse 180 mm attacchi G 1 ½ M	OKCIRCOL07				●	●
		Pompa Grundfos UPMXXL PWM – 12 m - interasse 180 mm attacchi G 1 ½ M	OKCIRCOL08				●	●
5		Kit 3 vie bollitore completo di isolante	OKTREVBO00	●	●	●	●	●
6		Kit rubinetti mandata – ritorno compreso di guarnizioni e raccordi G 1 ½ F - M	OKRUBMAN00	●	●	●	●	●
		Kit rubinetti con termometro mandata – ritorno compreso di guarnizioni e raccordi G 1 ½ F - M	OKRUBMAN01	●	●	●	●	●
		Isolamento per rubinetti mandata – ritorno - gusci dotati di chiusura con velcro	OKISORUB00	●	●	●	●	●



Rif.	Articolo	Descrizione	Codice	CH KR 45	CH KR 50 CH KR 60	CH KR 85	CH KR 115	CH KR 150
7		Kit separatore idraulico 3" compreso di valvola di sfiato G 1/2 e tappo chiusura connessione Abbinamento consigliato pompa con separatore (vedi 0KCIRC05) Pompa PWM - 8m Completo di isolante	0KSEPIDR00	●	●	●	●	●
8		Filtro neutralizzatore di condensa Pmax 85kW	0FILNECO03	●	●	●		
		Filtro neutralizzatore di condensa Pmax 350kW	0FILNECO01				●	●
		Basamento di appoggio per filtro	0KBASFIL00				●	●
		Kit riduzioni G1 1/2 - G1 1/4 sottocaldaia	0KITRIDU00	●	●	●	●	●
		Set 5 pressacavi PG9	0KPRESPG00	●	●	●	●	●
		Dima di carta	0DIMACAR29	●	●	●	●	●
		Comando remoto classe ErP V (118x85x32 mm)	0CREMOTO04	●	●	●	●	●
		Sonda di temperatura per bollitore 3m	0KITSOND00	●	●	●	●	●
		Sonda esterna	0KSONEST01	●	●	●	●	●
-		Sonda per gestione cascata	0KSONDCO00	●	●	●	●	●
		Kit gestione zone, 2 miscelate 1 diretta compreso di due sonde di zona	0KGESTZO00	●	●	●	●	●
		Kit collegamento master slave 45-150 kW	0KITCASC00	●	●	●	●	●
		Kit collegamento master slave 45-150kw (schiena)	0KITCASC01	●	●	●	●	●
		Kit Modbus Itaca CH	0KMODBUS00	●	●	●	●	●
		Kit antigelo per sifone Itaca CH KR (inclusi pannelli isolanti da applicare intorno al sifone)	0KANTIGE03	●	●	●	●	●
		Kit coassiale 80/125 per 45-60-85 kW (articoli normalmente non disponibili a magazzino, tempi minimi di disponibilità 8 settimane)	0KITASCA02	●	●	●		

Articolo	Descrizione	Codice	CH KR 45	CH KR 50 CH KR 60	CH KR 85	CH KR 115	CH KR 150
	Kit partenza concentrico 125/80	0ATTCOFL01	●	●	●		
	Kit partenza concentrico 150/100	0ATTCOFL00				●	●



ITACA CH KR MODULO DA INTERNO

GENERATORE MODULARE DI CALORE A CONDENSAZIONE PER CENTRALI TERMICHE



- ▶ **Interfaccia utente multilingua**
- ▶ **Scambiatore di calore monotermico in rame**
- ▶ **Doppio controllo di portata elettronico dell'acqua di riscaldamento**
- ▶ **Elevati rapporti di modulazione: per singolo modulo fino a 1:10; per generatore modulare fino a 1:70**
- ▶ **Sistema di gestione cascata integrato**
- ▶ **Possibilità di installare in cascata fino a 6 caldaie**
- ▶ **Valvola di non ritorno fumi integrata**
-) Installazioni da interno su struttura portante
-) Gruppo idraulico sotto-caldaia da installare completo di sicurezze INAIL, valvola intercettazione combustibile, collettori acqua (coibentati) e gas, circolatore alta efficienza, rampe di collegamento acqua e gas, vaso espansione
-) Rubinetto di intercettazione a tre vie su mandata e a due vie su ritorno
-) Uscita allarme o controllo valvola GPL, ingresso per sonda esterna, termostato ambiente, sonda bollitore, collegamento per pompa solare, pompa impianto
-) Gestione 0-10 V in temperatura o potenza
-) Gestione della cascata con sistema Master-Slave da quadro comandi della caldaia
-) Fornito con collettore fumi
-) Disponibile nelle versioni: con collettori diretti; con separatore idraulico; con scambiatore a piastre
-) Classe 6 di emissioni di NOx

Disponibile nei modelli:

da **90** a **900**



ATTENZIONE

I generatori di calore modulare su telaio portante descritti in questa sezione di catalogo devono essere installati esclusivamente all'interno. È esclusa l'installazione in ambiente esterno

Il generatore modulare viene offerto nelle seguenti configurazioni:

Configurazioni del generatore modulare	
Collettori diretti	Generatore modulare con dispositivi di sicurezza INAIL (*)
Con separatore idraulico	Generatore modulare con dispositivi di sicurezza INAIL + separatore idraulico
Con scambiatore a piastre	Generatore modulare con dispositivi di sicurezza INAIL + scambiatore a piastre e collettori di collegamento

(*) È obbligatorio prevedere l'abbinamento di un separatore idraulico o di uno scambiatore a piastre per separare il circuito primario di riscaldamento (lato cascata) dal circuito secondario di riscaldamento (lato impianto)

NB: Per maggiori informazioni vai sul nostro sito www.fondital.com e scarica il Catalogo "Modulo Itaca CH KR".

Combinazioni a collettori diretti a sinistra (*)

Modello	Tipo di gas	Codice	Portata termica nominale (Qn)	Potenza termica (50-30°C)	Moduli
			kW	kW	Nr (nr x [modello])
MODULO MURO 90 (**)	METANO	KIQI02SD90	80,0	83,0	2 (2 x 45)
MODULO MURO 105 (**)	METANO	KIQI02SDA1	100,0	104,3	2 (1 x 60 + 1 x 45)
MODULO MURO 110	METANO	KIQI02SD1B	107,5	112,9	2 (1 x 60 + 1 x 50)
MODULO MURO 170	METANO	KIQI02SD1H	162,0	169,6	2 (2 x 85)
MODULO MURO 205	METANO	KIQI02SDA2	196,0	206,8	2 (1 x 85 + 1 x 115)
MODULO MURO 240	METANO	KIQI02SD2E	230,0	244,0	2 (2 x 115)
MODULO MURO 270	METANO	KIQI02SD2H	255,0	270,7	2 (1 x 115 + 1 x 150)
MODULO MURO 300	METANO	KIQI02SD3A	280,0	297,4	2 (2 x 150)
MODULO MURO 325	METANO	KIQI02SDC3	311,0	328,8	3 (1 x 85 + 2 x 115)
MODULO MURO 360	METANO	KIQI02SD3G	345,0	366,0	3 (3 x 115)
MODULO MURO 390	METANO	KIQI02SD3J	370,0	392,7	3 (2 x 115 + 1 x 150)
MODULO MURO 420	METANO	KIQI02SD4C	395,0	419,4	3 (1 x 115 + 2 x 150)
MODULO MURO 450	METANO	KIQI02SD4F	420,0	446,1	3 (3 x 150)
MODULO MURO 480	METANO	KIQI02SD4I	460,0	488,0	4 (4 x 115)
MODULO MURO 510	METANO	KIQI02SD5B	485,0	514,7	4 (3 x 115 + 1 x 150)
MODULO MURO 540	METANO	KIQI02SD5E	510,0	541,4	4 (2 x 115 + 2 x 150)
MODULO MURO 570	METANO	KIQI02SD5H	535,0	568,1	4 (1 x 115 + 3 x 150)
MODULO MURO 600	METANO	KIQI02SD6A	560,0	594,8	4 (4 x 150)
MODULO MURO 630	METANO	KIQI02SD6D	600,0	636,7	5 (4 x 115 + 1 x 150)
MODULO MURO 660	METANO	KIQI02SD6G	625,0	663,4	5 (3 x 115 + 2 x 150)
MODULO MURO 690	METANO	KIQI02SD6J	650,0	690,1	5 (2 x 115 + 3 x 150)
MODULO MURO 720	METANO	KIQI02SD7C	675,0	716,8	5 (1 x 115 + 4 x 150)
MODULO MURO 750	METANO	KIQI02SD7F	700,0	743,5	5 (5 x 150)
MODULO MURO 780	METANO	KIQI02SD7I	740,0	785,4	6 (4 x 115 + 2 x 150)
MODULO MURO 810	METANO	KIQI02SD8B	765,0	812,1	6 (3x115 + 3 x 150)
MODULO MURO 870	METANO	KIQI02SD8H	815,0	865,5	6 (1 x 115 + 5 x 150)
MODULO MURO 900	METANO	KIQI02SD9A	840,0	892,2	6 (6 x 150)

Combinazioni a collettori diretti a destra (*)

Modello	Tipo di gas	Codice	Portata termica nominale (Qn)	Potenza termica (50-30°C)	Moduli
			kW	kW	Nr (nr x [modello])
MODULO MURO 90 (**)	METANO	KIQI02SE90	80,0	83,0	2 (2 x 45)
MODULO MURO 105 (**)	METANO	KIQI02SEA1	100,0	104,3	2 (1 x 60 + 1 x 45)
MODULO MURO 110	METANO	KIQI02SE1B	107,5	112,9	2 (1 x 60 + 1 x 50)
MODULO MURO 170	METANO	KIQI02SE1H	162,0	169,6	2 (2 x 85)
MODULO MURO 205	METANO	KIQI02SEA2	196,0	206,8	2 (1 x 85 + 1 x 115)
MODULO MURO 240	METANO	KIQI02SE2E	230,0	244,0	2 (2 x 115)
MODULO MURO 270	METANO	KIQI02SE2H	255,0	270,7	2 (1 x 115 + 1 x 150)
MODULO MURO 300	METANO	KIQI02SE3A	280,0	297,4	2 (2 x 150)
MODULO MURO 325	METANO	KIQI02SEC3	311,0	328,8	3 (1 x 85 + 2 x 115)
MODULO MURO 360	METANO	KIQI02SE3G	345,0	366,0	3 (3 x 115)
MODULO MURO 390	METANO	KIQI02SE3J	370,0	392,7	3 (2 x 115 + 1 x 150)
MODULO MURO 420	METANO	KIQI02SE4C	395,0	419,4	3 (1 x 115 + 2 x 150)
MODULO MURO 450	METANO	KIQI02SE4F	420,0	446,1	3 (3 x 150)
MODULO MURO 480	METANO	KIQI02SE4I	460,0	488,0	4 (4 x 115)
MODULO MURO 510	METANO	KIQI02SE5B	485,0	514,7	4 (3 x 115 + 1 x 150)
MODULO MURO 540	METANO	KIQI02SE5E	510,0	541,4	4 (2 x 115 + 2 x 150)
MODULO MURO 570	METANO	KIQI02SE5H	535,0	568,1	4 (1 x 115 + 3 x 150)
MODULO MURO 600	METANO	KIQI02SE6A	560,0	594,8	4 (4 x 150)
MODULO MURO 630	METANO	KIQI02SE6D	600,0	636,7	5 (4 x 115 + 1 x 150)
MODULO MURO 660	METANO	KIQI02SE6G	625,0	663,4	5 (3 x 115 + 2 x 150)
MODULO MURO 690	METANO	KIQI02SE6J	650,0	690,1	5 (2 x 115 + 3 x 150)
MODULO MURO 720	METANO	KIQI02SE7C	675,0	716,8	5 (1 x 115 + 4 x 150)
MODULO MURO 750	METANO	KIQI02SE7F	700,0	743,5	5 (5 x 150)
MODULO MURO 780	METANO	KIQI02SE7I	740,0	785,4	6 (4 x 115 + 2 x 150)
MODULO MURO 810	METANO	KIQI02SE8B	765,0	812,1	6 (3x115 + 3 x 150)
MODULO MURO 870	METANO	KIQI02SE8H	815,0	865,5	6 (1 x 115 + 5 x 150)
MODULO MURO 900	METANO	KIQI02SE9A	840,0	892,2	6 (6 x 150)

(*) È obbligatorio prevedere l'abbinamento di un separatore idraulico o di uno scambiatore a piastre per separare il circuito primario di riscaldamento (lato cascata) dal circuito secondario di riscaldamento (lato impianto)

(**) Versioni di generatori modulari offerte per avere disponibilità di un impianto termico di bassa potenza distribuito su 2 generatori di calore anziché 1

Combinazioni con separatore idraulico a sinistra					
Modello	Tipo di gas	Codice	Portata termica nominale (Qn)	Potenza termica (50-30°C)	Moduli
			kW	kW	Nr (nr x [modello])
MODULO MURO 90 (**)	METANO	KIQI02SA90	80,0	83,0	2 (2 x 45)
MODULO MURO 105 (**)	METANO	KIQI02SAA1	100,0	104,3	2 (1 x 60 + 1 x 45)
MODULO MURO 110	METANO	KIQI02SA1B	107,5	112,9	2 (1 x 60 + 1 x 50)
MODULO MURO 170	METANO	KIQI02SA1H	162,0	169,6	2 (2 x 85)
MODULO MURO 205	METANO	KIQI02SAA2	196,0	206,8	2 (1 x 85 + 1 x 115)
MODULO MURO 240	METANO	KIQI02SA2E	230,0	244,0	2 (2 x 115)
MODULO MURO 270	METANO	KIQI02SA2H	255,0	270,7	2 (1 x 115 + 1 x 150)
MODULO MURO 300	METANO	KIQI02SA3A	280,0	297,4	2 (2 x 150)
MODULO MURO 325	METANO	KIQI02SAC3	311,0	328,8	3 (1 x 85 + 2 x 115)
MODULO MURO 360	METANO	KIQI02SA3G	345,0	366,0	3 (3 x 115)
MODULO MURO 390	METANO	KIQI02SA3J	370,0	392,7	3 (2 x 115 + 1 x 150)
MODULO MURO 420	METANO	KIQI02SA4C	395,0	419,4	3 (1 x 115 + 2 x 150)
MODULO MURO 450	METANO	KIQI02SA4F	420,0	446,1	3 (3 x 150)
MODULO MURO 480	METANO	KIQI02SA4I	460,0	488,0	4 (4 x 115)
MODULO MURO 510	METANO	KIQI02SA5B	485,0	514,7	4 (3 x 115 + 1 x 150)
MODULO MURO 540	METANO	KIQI02SA5E	510,0	541,4	4 (2 x 115 + 2 x 150)
MODULO MURO 570	METANO	KIQI02SA5H	535,0	568,1	4 (1 x 115 + 3 x 150)
MODULO MURO 600	METANO	KIQI02SA6A	560,0	594,8	4 (4 x 150)
MODULO MURO 630	METANO	KIQI02SA6D	600,0	636,7	5 (4 x 115 + 1 x 150)
MODULO MURO 660	METANO	KIQI02SA6G	625,0	663,4	5 (3 x 115 + 2 x 150)
MODULO MURO 690	METANO	KIQI02SA6J	650,0	690,1	5 (2 x 115 + 3 x 150)
MODULO MURO 720	METANO	KIQI02SA7C	675,0	716,8	5 (1 x 115 + 4 x 150)
MODULO MURO 750	METANO	KIQI02SA7F	700,0	743,5	5 (5 x 150)
MODULO MURO 780	METANO	KIQI02SA7I	740,0	785,4	6 (4 x 115 + 2 x 150)
MODULO MURO 810	METANO	KIQI02SA8B	765,0	812,1	6 (3x115 + 3 x 150)
MODULO MURO 870	METANO	KIQI02SA8H	815,0	865,5	6 (1 x 115 + 5 x 150)
MODULO MURO 900	METANO	KIQI02SA9A	840,0	892,2	6 (6 x 150)

Combinazioni con separatore idraulico a destra					
Modello	Tipo di gas	Codice	Portata termica nominale (Qn)	Potenza termica (50-30°C)	Moduli
			kW	kW	Nr (nr x [modello])
MODULO MURO 90 (**)	METANO	KIQI02SF90	80,0	83,0	2 (2 x 45)
MODULO MURO 105 (**)	METANO	KIQI02SFA1	100,0	104,3	2 (1 x 60 + 1 x 45)
MODULO MURO 110	METANO	KIQI02SF1B	107,5	112,9	2 (1 x 60 + 1 x 50)
MODULO MURO 170	METANO	KIQI02SF1H	162,0	169,6	2 (2 x 85)
MODULO MURO 205	METANO	KIQI02SFA2	196,0	206,8	2 (1 x 85 + 1 x 115)
MODULO MURO 240	METANO	KIQI02SF2E	230,0	244,0	2 (2 x 115)
MODULO MURO 270	METANO	KIQI02SF2H	255,0	270,7	2 (1 x 115 + 1 x 150)
MODULO MURO 300	METANO	KIQI02SF3A	280,0	297,4	2 (2 x 150)
MODULO MURO 325	METANO	KIQI02SFC3	311,0	328,8	3 (1 x 85 + 2 x 115)
MODULO MURO 360	METANO	KIQI02SF3G	345,0	366,0	3 (3 x 115)
MODULO MURO 390	METANO	KIQI02SF3J	370,0	392,7	3 (2 x 115 + 1 x 150)
MODULO MURO 420	METANO	KIQI02SF4C	395,0	419,4	3 (1 x 115 + 2 x 150)
MODULO MURO 450	METANO	KIQI02SF4F	420,0	446,1	3 (3 x 150)
MODULO MURO 480	METANO	KIQI02SF4I	460,0	488,0	4 (4 x 115)
MODULO MURO 510	METANO	KIQI02SF5B	485,0	514,7	4 (3 x 115 + 1 x 150)
MODULO MURO 540	METANO	KIQI02SF5E	510,0	541,4	4 (2 x 115 + 2 x 150)
MODULO MURO 570	METANO	KIQI02SF5H	535,0	568,1	4 (1 x 115 + 3 x 150)
MODULO MURO 600	METANO	KIQI02SF6A	560,0	594,8	4 (4 x 150)
MODULO MURO 630	METANO	KIQI02SF6D	600,0	636,7	5 (4 x 115 + 1 x 150)
MODULO MURO 660	METANO	KIQI02SF6G	625,0	663,4	5 (3 x 115 + 2 x 150)
MODULO MURO 690	METANO	KIQI02SF6J	650,0	690,1	5 (2 x 115 + 3 x 150)
MODULO MURO 720	METANO	KIQI02SF7C	675,0	716,8	5 (1 x 115 + 4 x 150)
MODULO MURO 750	METANO	KIQI02SF7F	700,0	743,5	5 (5 x 150)
MODULO MURO 780	METANO	KIQI02SF7I	740,0	785,4	6 (4 x 115 + 2 x 150)
MODULO MURO 810	METANO	KIQI02SF8B	765,0	812,1	6 (3x115 + 3 x 150)
MODULO MURO 870	METANO	KIQI02SF8H	815,0	865,5	6 (1 x 115 + 5 x 150)
MODULO MURO 900	METANO	KIQI02SF9A	840,0	892,2	6 (6 x 150)

(**) Versioni di generatori modulari offerte per avere disponibilità di un impianto termico di bassa potenza distribuito su 2 generatori di calore anziché 1

Combinazioni con scambiatore a piastre a sinistra (*)					
Modello	Tipo di gas	Codice	Portata termica nominale (Qn)	Potenza termica (50-30°C)	Moduli
			kW	kW	Nr (nr x [modello])
MODULO MURO 90 (**)	METANO	KIQI02SB90	80,0	83,0	2 (2 x 45)
MODULO MURO 105 (**)	METANO	KIQI02SBA1	100,0	104,3	2 (1 x 60 + 1 x 45)
MODULO MURO 110	METANO	KIQI02SB1B	107,5	112,9	2 (1 x 60 + 1 x 50)
MODULO MURO 170	METANO	KIQI02SB1H	162,0	169,6	2 (2 x 85)
MODULO MURO 205	METANO	KIQI02SBA2	196,0	206,8	2 (1 x 85 + 1 x 115)
MODULO MURO 240	METANO	KIQI02SB2E	230,0	244,0	2 (2 x 115)
MODULO MURO 270	METANO	KIQI02SB2H	255,0	270,7	2 (1 x 115 + 1 x 150)
MODULO MURO 300	METANO	KIQI02SB3A	280,0	297,4	2 (2 x 150)
MODULO MURO 325	METANO	KIQI02SBC3	311,0	328,8	3 (1 x 85 + 2 x 115)
MODULO MURO 360	METANO	KIQI02SB3G	345,0	366,0	3 (3 x 115)
MODULO MURO 390	METANO	KIQI02SB3J	370,0	392,7	3 (2 x 115 + 1 x 150)
MODULO MURO 420	METANO	KIQI02SB4C	395,0	419,4	3 (1 x 115 + 2 x 150)
MODULO MURO 450	METANO	KIQI02SB4F	420,0	446,1	3 (3 x 150)
MODULO MURO 480	METANO	KIQI02SB4I	460,0	488,0	4 (4 x 115)
MODULO MURO 510	METANO	KIQI02SB5B	485,0	514,7	4 (3 x 115 + 1 x 150)
MODULO MURO 540	METANO	KIQI02SB5E	510,0	541,4	4 (2 x 115 + 2 x 150)
MODULO MURO 570	METANO	KIQI02SB5H	535,0	568,1	4 (1 x 115 + 3 x 150)
MODULO MURO 600	METANO	KIQI02SB6A	560,0	594,8	4 (4 x 150)
MODULO MURO 630	METANO	KIQI02SB6D	600,0	636,7	5 (4 x 115 + 1 x 150)
MODULO MURO 660	METANO	KIQI02SB6G	625,0	663,4	5 (3 x 115 + 2 x 150)
MODULO MURO 690	METANO	KIQI02SB6J	650,0	690,1	5 (2 x 115 + 3 x 150)
MODULO MURO 720	METANO	KIQI02SB7C	675,0	716,8	5 (1 x 115 + 4 x 150)
MODULO MURO 750	METANO	KIQI02SB7F	700,0	743,5	5 (5 x 150)
MODULO MURO 780	METANO	KIQI02SB7I	740,0	785,4	6 (4 x 115 + 2 x 150)
MODULO MURO 810	METANO	KIQI02SB8B	765,0	812,1	6 (3x115 + 3 x 150)
MODULO MURO 870	METANO	KIQI02SB8H	815,0	865,5	6 (1 x 115 + 5 x 150)
MODULO MURO 900	METANO	KIQI02SB9A	840,0	892,2	6 (6 x 150)

Combinazioni con scambiatore a piastre a destra (*)					
Modello	Tipo di gas	Codice	Portata termica nominale (Qn)	Potenza termica (50-30°C)	Moduli
			kW	kW	Nr (nr x [modello])
MODULO MURO 90 (**)	METANO	KIQI02SC90	80,0	83,0	2 (2 x 45)
MODULO MURO 105 (**)	METANO	KIQI02SCA1	100,0	104,3	2 (1 x 60 + 1 x 45)
MODULO MURO 110	METANO	KIQI02SC1B	107,5	112,9	2 (1 x 60 + 1 x 50)
MODULO MURO 170	METANO	KIQI02SC1H	162,0	169,6	2 (2 x 85)
MODULO MURO 205	METANO	KIQI02SCA2	196,0	206,8	2 (1 x 85 + 1 x 115)
MODULO MURO 240	METANO	KIQI02SC2E	230,0	244,0	2 (2 x 115)
MODULO MURO 270	METANO	KIQI02SC2H	255,0	270,7	2 (1 x 115 + 1 x 150)
MODULO MURO 300	METANO	KIQI02SC3A	280,0	297,4	2 (2 x 150)
MODULO MURO 325	METANO	KIQI02SCC3	311,0	328,8	3 (1 x 85 + 2 x 115)
MODULO MURO 360	METANO	KIQI02SC3G	345,0	366,0	3 (3 x 115)
MODULO MURO 390	METANO	KIQI02SC3J	370,0	392,7	3 (2 x 115 + 1 x 150)
MODULO MURO 420	METANO	KIQI02SC4C	395,0	419,4	3 (1 x 115 + 2 x 150)
MODULO MURO 450	METANO	KIQI02SC4F	420,0	446,1	3 (3 x 150)
MODULO MURO 480	METANO	KIQI02SC4I	460,0	488,0	4 (4 x 115)
MODULO MURO 510	METANO	KIQI02SC5B	485,0	514,7	4 (3 x 115 + 1 x 150)
MODULO MURO 540	METANO	KIQI02SC5E	510,0	541,4	4 (2 x 115 + 2 x 150)
MODULO MURO 570	METANO	KIQI02SC5H	535,0	568,1	4 (1 x 115 + 3 x 150)
MODULO MURO 600	METANO	KIQI02SC6A	560,0	594,8	4 (4 x 150)
MODULO MURO 630	METANO	KIQI02SC6D	600,0	636,7	5 (4 x 115 + 1 x 150)
MODULO MURO 660	METANO	KIQI02SC6G	625,0	663,4	5 (3 x 115 + 2 x 150)
MODULO MURO 690	METANO	KIQI02SC6J	650,0	690,1	5 (2 x 115 + 3 x 150)
MODULO MURO 720	METANO	KIQI02SC7C	675,0	716,8	5 (1 x 115 + 4 x 150)
MODULO MURO 750	METANO	KIQI02SC7F	700,0	743,5	5 (5 x 150)
MODULO MURO 780	METANO	KIQI02SC7I	740,0	785,4	6 (4 x 115 + 2 x 150)
MODULO MURO 810	METANO	KIQI02SC8B	765,0	812,1	6 (3x115 + 3 x 150)
MODULO MURO 870	METANO	KIQI02SC8H	815,0	865,5	6 (1 x 115 + 5 x 150)
MODULO MURO 900	METANO	KIQI02SC9A	840,0	892,2	6 (6 x 150)

(*) Dal codice sono esclusi i collettori per collegare il circuito secondario dello scambiatore a piastre all'impianto a valle della cascata

(**) Versioni di generatori modulari offerte per avere disponibilità di un impianto termico di bassa potenza distribuito su 2 generatori di calore anziché 1

ITACA CH KR MODULO SCHIENA SU SCHIENA



GENERATORE MODULARE DI CALORE A CONDENSAZIONE PER CENTRALI TERMICHE



- ▶ **Interfaccia utente multilingua**
- ▶ **Scambiatore di calore in acciaio inox ad alta efficienza**
- ▶ **Doppio controllo di portata elettronico dell'acqua di riscaldamento**
- ▶ **Elevati rapporti di modulazione: per singolo modulo fino a 1:10; per generatore modulare fino a 1:70**
- ▶ **Sistema di gestione cascata integrato**
- ▶ **Possibilità di combinare fino a 6 moduli in totale (3 in linea frontale + 3 in linea posteriore)**
- ▶ **Valvola di non ritorno fumi integrata**
 -) Installazioni da interno su struttura portante
 -) Gruppo idraulico sotto-caldaia da installare completo di sicurezze INAIL, valvola intercettazione combustibile, collettori acqua (coibentati) e gas, circolatore alta efficienza, rampe di collegamento acqua e gas, vaso espansione
 -) Gruppo idraulico sotto-caldaia lato schiena completo di rampe di collegamento acqua (comprese di isolamento) e gas, valvola 3 vie e rubinetto 2 vie sul ritorno, valvola di non ritorno, circolatore alta efficienza
 -) Rubinetto di intercettazione a tre vie su mandata e a due vie su ritorno
 -) Uscita allarme o controllo valvola GPL, ingresso per sonda esterna, termostato ambiente, sonda bollitore, collegamento per pompa solare, pompa impianto
 -) Gestione 0-10 V in temperatura o potenza
 -) Disponibile nelle versioni: con collettori diretti; con separatore idraulico; con scambiatore a piastre
 -) Classe 6 di emissioni di NOx

Disponibile nei modelli:

da **90** a **900**



ATTENZIONE

I generatori di calore modulare su telaio portante descritti in questa sezione di catalogo devono essere installati esclusivamente all'interno. E' esclusa l'installazione in ambiente esterno

Il generatore modulare viene offerto nelle seguenti configurazioni:

Configurazioni del generatore modulare	
Collettori diretti	Generatore modulare con dispositivi di sicurezza INAIL (*)
Con separatore idraulico	Generatore modulare con dispositivi di sicurezza INAIL + separatore idraulico
Con scambiatore a piastre	Generatore modulare con dispositivi di sicurezza INAIL + scambiatore a piastre e collettori di collegamento

(*) È obbligatorio prevedere l'abbinamento di un separatore idraulico o di uno scambiatore a piastre per separare il circuito primario di riscaldamento (lato cascata) dal circuito secondario di riscaldamento (lato impianto)

NB: Per maggiori informazioni vai sul nostro sito www.fondital.com e scarica il Catalogo "Modulo Itaca CH KR".

Combinazioni a collettori diretti a sinistra (*)					
Modello	Tipo di gas	Codice	Portata termica nominale (Qn)	Potenza termica (50-30°C)	Moduli
			kW	kW	Nr (nr x [modello])
MODULO MURO 90	METANO	KIRI02SD90	80	83	2 (2 x 45)
MODULO MURO 120	METANO	KIRI02SD1C	120	125,6	2 (2 x 60)
MODULO MURO 145	METANO	KIRI02SDE1	141	147,6	2 (1 x 60 + 1 x 85)
MODULO MURO 170	METANO	KIRI02SD1H	162	169,6	2 (2 x 85)
MODULO MURO 180	METANO	KIRI02SD1I	180	188,4	3 (3 x 60)
MODULO MURO 205	METANO	KIRI02SDA2	201	210,4	3 (2 x 60 + 1 x 85)
MODULO MURO 240	METANO	KIRI02SD2E	230	244	2 (2 x 115)
MODULO MURO 255	METANO	KIRI02SDF2	243	254,4	3 (3 x 85)
MODULO MURO 270	METANO	KIRI02SD2H	255	270,7	2 (1 x 115 + 1 x 150)
MODULO MURO 300	METANO	KIRI02SD3A	280	297,4	2 (2 x 150)
MODULO MURO 360	METANO	KIRI02SD3G	345	366	3 (3 x 115)
MODULO MURO 390	METANO	KIRI02SD3J	370	392,7	3 (2 x 115 + 1 x 150)
MODULO MURO 450	METANO	KIRI02SD4F	420	446,1	3 (3 x 150)
MODULO MURO 480	METANO	KIRI02SD4I	460	488	4 (4 x 115)
MODULO MURO 540	METANO	KIRI02SD5E	510	541,4	4 (2 x 115 + 2 x 150)
MODULO MURO 600	METANO	KIRI02SD6A	560	594,8	4 (4 x 150)
MODULO MURO 660	METANO	KIRI02SD6G	625	663,4	5 (3 x 115 + 2 x 150)
MODULO MURO 750	METANO	KIRI02SD7F	700	743,5	5 (5 x 150)
MODULO MURO 810	METANO	KIRI02SD8B	765	812,1	6 (3 x 115 + 3 x 150)
MODULO MURO 900	METANO	KIRI02SD9A	840	892,2	6 (6 x 150)

Combinazioni a collettori diretti a destra (*)					
Modello	Tipo di gas	Codice	Portata termica nominale (Qn)	Potenza termica (50-30°C)	Moduli
			kW	kW	Nr (nr x [modello])
MODULO MURO 90	METANO	KIRI02SE90	80	83	2 (2 x 45)
MODULO MURO 120	METANO	KIRI02SE1C	120	125,6	2 (2 x 60)
MODULO MURO 145	METANO	KIRI02SEE1	141	147,6	2 (1 x 60 + 1 x 85)
MODULO MURO 170	METANO	KIRI02SE1H	162	169,6	2 (2 x 85)
MODULO MURO 180	METANO	KIRI02SE1I	180	188,4	3 (3 x 60)
MODULO MURO 205	METANO	KIRI02SEA2	201	210,4	3 (2 x 60 + 1 x 85)
MODULO MURO 240	METANO	KIRI02SE2E	230	244	2 (2 x 115)
MODULO MURO 255	METANO	KIRI02SEF2	243	254,4	3 (3 x 85)
MODULO MURO 270	METANO	KIRI02SE2H	255	270,7	2 (1 x 115 + 1 x 150)
MODULO MURO 300	METANO	KIRI02SE3A	280	297,4	2 (2 x 150)
MODULO MURO 360	METANO	KIRI02SE3G	345	366	3 (3 x 115)
MODULO MURO 390	METANO	KIRI02SE3J	370	392,7	3 (2 x 115 + 1 x 150)
MODULO MURO 450	METANO	KIRI02SE4F	420	446,1	3 (3 x 150)
MODULO MURO 480	METANO	KIRI02SE4I	460	488	4 (4 x 115)
MODULO MURO 540	METANO	KIRI02SE5E	510	541,4	4 (2 x 115 + 2 x 150)
MODULO MURO 600	METANO	KIRI02SE6A	560	594,8	4 (4 x 150)
MODULO MURO 660	METANO	KIRI02SE6G	625	663,4	5 (3 x 115 + 2 x 150)
MODULO MURO 750	METANO	KIRI02SE7F	700	743,5	5 (5 x 150)
MODULO MURO 810	METANO	KIRI02SE8B	765	812,1	6 (3 x 115 + 3 x 150)
MODULO MURO 900	METANO	KIRI02SE9A	840	892,2	6 (6 x 150)

(*) È obbligatorio prevedere l'abbinamento di un separatore idraulico o di uno scambiatore a piastre per separare il circuito primario di riscaldamento (lato cascata) dal circuito secondario di riscaldamento (lato impianto)

Combinazioni con separatore idraulico a sinistra

Modello	Tipo di gas	Codice	Portata termica nominale (Qn)	Potenza termica (50-30°C)	Moduli
			kW	kW	Nr (nr x [modello])
MODULO MURO 90	METANO	KIRIO2SA90	80	83	2 (2 x 45)
MODULO MURO 120	METANO	KIRIO2SA1C	120	125,6	2 (2 x 60)
MODULO MURO 145	METANO	KIRIO2SAE1	141	147,6	2 (1 x 60 + 1 x 85)
MODULO MURO 170	METANO	KIRIO2SA1H	162	169,6	2 (2 x 85)
MODULO MURO 180	METANO	KIRIO2SA1I	180	188,4	3 (3 x 60)
MODULO MURO 205	METANO	KIRIO2SAA2	201	210,4	3 (2 x 60 + 1 x 85)
MODULO MURO 240	METANO	KIRIO2SA2E	230	244	2 (2 x 115)
MODULO MURO 255	METANO	KIRIO2SAF2	243	254,4	3 (3 x 85)
MODULO MURO 270	METANO	KIRIO2SA2H	255	270,7	2 (1 x 115 + 1 x 150)
MODULO MURO 300	METANO	KIRIO2SA3A	280	297,4	2 (2 x 150)
MODULO MURO 360	METANO	KIRIO2SA3G	345	366	3 (3 x 115)
MODULO MURO 390	METANO	KIRIO2SA3J	370	392,7	3 (2 x 115 + 1 x 150)
MODULO MURO 450	METANO	KIRIO2SA4F	420	446,1	3 (3 x 150)
MODULO MURO 480	METANO	KIRIO2SA4I	460	488	4 (4 x 115)
MODULO MURO 540	METANO	KIRIO2SA5E	510	541,4	4 (2 x 115 + 2 x 150)
MODULO MURO 600	METANO	KIRIO2SA6A	560	594,8	4 (4 x 150)
MODULO MURO 660	METANO	KIRIO2SA6G	625	663,4	5 (3 x 115 + 2 x 150)
MODULO MURO 750	METANO	KIRIO2SA7F	700	743,5	5 (5 x 150)
MODULO MURO 810	METANO	KIRIO2SA8B	765	812,1	6 (3 x 115 + 3 x 150)
MODULO MURO 900	METANO	KIRIO2SA9A	840	892,2	6 (6 x 150)

Combinazioni con separatore idraulico a destra

Modello	Tipo di gas	Codice	Portata termica nominale (Qn)	Potenza termica (50-30°C)	Moduli
			kW	kW	Nr (nr x [modello])
MODULO MURO 90	METANO	KIRIO2SF90	80	83	2 (2 x 45)
MODULO MURO 120	METANO	KIRIO2SF1C	120	125,6	2 (2 x 60)
MODULO MURO 145	METANO	KIRIO2SFE1	141	147,6	2 (1 x 60 + 1 x 85)
MODULO MURO 170	METANO	KIRIO2SF1H	162	169,6	2 (2 x 85)
MODULO MURO 180	METANO	KIRIO2SF1I	180	188,4	3 (3 x 60)
MODULO MURO 205	METANO	KIRIO2SFA2	201	210,4	3 (2 x 60 + 1 x 85)
MODULO MURO 240	METANO	KIRIO2SF2E	230	244	2 (2 x 115)
MODULO MURO 255	METANO	KIRIO2SFF2	243	254,4	3 (3 x 85)
MODULO MURO 270	METANO	KIRIO2SF2H	255	270,7	2 (1 x 115 + 1 x 150)
MODULO MURO 300	METANO	KIRIO2SF3A	280	297,4	2 (2 x 150)
MODULO MURO 360	METANO	KIRIO2SF3G	345	366	3 (3 x 115)
MODULO MURO 390	METANO	KIRIO2SF3J	370	392,7	3 (2 x 115 + 1 x 150)
MODULO MURO 450	METANO	KIRIO2SF4F	420	446,1	3 (3 x 150)
MODULO MURO 480	METANO	KIRIO2SF4I	460	488	4 (4 x 115)
MODULO MURO 540	METANO	KIRIO2SF5E	510	541,4	4 (2 x 115 + 2 x 150)
MODULO MURO 600	METANO	KIRIO2SF6A	560	594,8	4 (4 x 150)
MODULO MURO 660	METANO	KIRIO2SF6G	625	663,4	5 (3 x 115 + 2 x 150)
MODULO MURO 750	METANO	KIRIO2SF7F	700	743,5	5 (5 x 150)
MODULO MURO 810	METANO	KIRIO2SF8B	765	812,1	6 (3 x 115 + 3 x 150)
MODULO MURO 900	METANO	KIRIO2SF9A	840	892,2	6 (6 x 150)

Combinazioni con scambiatore a piastre a sinistra(*)					
Modello	Tipo di gas	Codice	Portata termica nominale (Qn)	Potenza termica (50-30°C)	Moduli
			kW	kW	Nr (nr x [modello])
MODULO MURO 90	METANO	KIRI02SB90	80	83	2 (2 x 45)
MODULO MURO 120	METANO	KIRI02SB1C	120	125,6	2 (2 x 60)
MODULO MURO 145	METANO	KIRI02SBE1	141	147,6	2 (1 x 60 + 1 x 85)
MODULO MURO 170	METANO	KIRI02SB1H	162	169,6	2 (2 x 85)
MODULO MURO 180	METANO	KIRI02SB1I	180	188,4	3 (3 x 60)
MODULO MURO 205	METANO	KIRI02SBA2	201	210,4	3 (2 x 60 + 1 x 85)
MODULO MURO 240	METANO	KIRI02SB2E	230	244	2 (2 x 115)
MODULO MURO 255	METANO	KIRI02SBF2	243	254,4	3 (3 x 85)
MODULO MURO 270	METANO	KIRI02SB2H	255	270,7	2 (1 x 115 + 1 x 150)
MODULO MURO 300	METANO	KIRI02SB3A	280	297,4	2 (2 x 150)
MODULO MURO 360	METANO	KIRI02SB3G	345	366	3 (3 x 115)
MODULO MURO 390	METANO	KIRI02SB3J	370	392,7	3 (2 x 115 + 1 x 150)
MODULO MURO 450	METANO	KIRI02SB4F	420	446,1	3 (3 x 150)
MODULO MURO 480	METANO	KIRI02SB4I	460	488	4 (4 x 115)
MODULO MURO 540	METANO	KIRI02SB5E	510	541,4	4 (2 x 115 + 2 x 150)
MODULO MURO 600	METANO	KIRI02SB6A	560	594,8	4 (4 x 150)
MODULO MURO 660	METANO	KIRI02SB6G	625	663,4	5 (3 x 115 + 2 x 150)
MODULO MURO 750	METANO	KIRI02SB7F	700	743,5	5 (5 x 150)
MODULO MURO 810	METANO	KIRI02SB8B	765	812,1	6 (3 x 115 + 3 x 150)
MODULO MURO 900	METANO	KIRI02SB9A	840	892,2	6 (6 x 150)

Combinazioni con scambiatore a piastre a destra(*)					
Modello	Tipo di gas	Codice	Portata termica nominale (Qn)	Potenza termica (50-30°C)	Moduli
			kW	kW	Nr (nr x [modello])
MODULO MURO 90	METANO	KIRI02SC90	80	83	2 (2 x 45)
MODULO MURO 120	METANO	KIRI02SC1C	120	125,6	2 (2 x 60)
MODULO MURO 145	METANO	KIRI02SCE1	141	147,6	2 (1 x 60 + 1 x 85)
MODULO MURO 170	METANO	KIRI02SC1H	162	169,6	2 (2 x 85)
MODULO MURO 180	METANO	KIRI02SC1I	180	188,4	3 (3 x 60)
MODULO MURO 205	METANO	KIRI02SCA2	201	210,4	3 (2 x 60 + 1 x 85)
MODULO MURO 240	METANO	KIRI02SC2E	230	244	2 (2 x 115)
MODULO MURO 255	METANO	KIRI02SCF2	243	254,4	3 (3 x 85)
MODULO MURO 270	METANO	KIRI02SC2H	255	270,7	2 (1 x 115 + 1 x 150)
MODULO MURO 300	METANO	KIRI02SC3A	280	297,4	2 (2 x 150)
MODULO MURO 360	METANO	KIRI02SC3G	345	366	3 (3 x 115)
MODULO MURO 390	METANO	KIRI02SC3J	370	392,7	3 (2 x 115 + 1 x 150)
MODULO MURO 450	METANO	KIRI02SC4F	420	446,1	3 (3 x 150)
MODULO MURO 480	METANO	KIRI02SC4I	460	488	4 (4 x 115)
MODULO MURO 540	METANO	KIRI02SC5E	510	541,4	4 (2 x 115 + 2 x 150)
MODULO MURO 600	METANO	KIRI02SC6A	560	594,8	4 (4 x 150)
MODULO MURO 660	METANO	KIRI02SC6G	625	663,4	5 (3 x 115 + 2 x 150)
MODULO MURO 750	METANO	KIRI02SC7F	700	743,5	5 (5 x 150)
MODULO MURO 810	METANO	KIRI02SC8B	765	812,1	6 (3 x 115 + 3 x 150)
MODULO MURO 900	METANO	KIRI02SC9A	840	892,2	6 (6 x 150)

(*) Dal codice sono esclusi i collettori per collegare il circuito secondario dello scambiatore a piastre all'impianto a valle della cascata

ITACA CH KR MODULO IN ARMADIO

GENERATORE MODULARE DI CALORE A CONDENSAZIONE PER CENTRALI TERMICHE



- ▶ **Armadio in acciaio verniciato a polvere poliestere per esterno**
- ▶ **Interfaccia utente multilingua**
- ▶ **Scambiatore di calore in acciaio inox ad alta efficienza**
- ▶ **Doppio controllo di portata elettronico dell'acqua di riscaldamento**
- ▶ **Elevati rapporti di modulazione: per singolo modulo fino a 1:10; per generatore modulare fino a 1:70**
- ▶ **Sistema di gestione cascata integrato**
- ▶ **Possibilità di installare in cascata fino a 6 caldaie**
-) Gruppo idraulico sotto-caldaia da installare completo di sicurezze INAIL, valvola intercettazione combustibile, collettori acqua (coibentati) e gas, circolatore alta efficienza, rampe di collegamento acqua e gas, vaso espansione
-) Rubinetto di intercettazione a tre vie su mandata e a due vie su ritorno
-) Uscita allarme o controllo valvola GPL, ingresso per sonda esterna, termostato ambiente, sonda bollitore, collegamento per pompa solare, pompa impianto
-) Gestione 0-10 V in temperatura o potenza
-) Gestione della cascata con sistema Master-Slave da quadro comandi della caldaia
-) Valvola di non ritorno fumi integrata
-) Disponibile nelle versioni: con collettori diretti; con separatore idraulico; con scambiatore a piastre
-) Classe 6 di emissioni di NOx

Disponibile nei modelli:

da **90** a **900**

Il generatore modulare viene offerto nelle seguenti configurazioni:

Configurazioni del generatore modulare	
Collettori diretti	Generatore modulare con dispositivi di sicurezza INAIL (*)
Con separatore idraulico	Generatore modulare con dispositivi di sicurezza INAIL + separatore idraulico
Con scambiatore a piastre	Generatore modulare con dispositivi di sicurezza INAIL + scambiatore a piastre e collettori di collegamento

(*) È obbligatorio prevedere l'abbinamento di un separatore idraulico o di uno scambiatore a piastre per separare il circuito primario di riscaldamento (lato cascata) dal circuito secondario di riscaldamento (lato impianto)

NB: Per maggiori informazioni vai sul nostro sito www.fondital.com e scarica il Catalogo "Modulo Itaca CH KR".

Combinazioni a collettori diretti a sinistra (*)

Modello	Tipo di gas	Codice	Portata termica nominale (Qn)	Potenza termica (50-30°C)	Moduli
			kW	kW	Nr (nr x [modello])
MODULO ARMADIO 90 (**)	METANO	KIQI02SO90	80,0	83,0	2 (2 x 45)
MODULO ARMADIO 105 (**)	METANO	KIQI02SOA1	100,0	104,3	2 (1 x 60 + 1 x 45)
MODULO ARMADIO 110	METANO	KIQI02SO1B	107,5	112,9	2 (1 x 60 + 1 x 50)
MODULO ARMADIO 170	METANO	KIQI02SO1H	162,0	169,6	2 (2 x 85)
MODULO ARMADIO 205	METANO	KIQI02SOA2	196,0	206,8	2 (1 x 85 + 1 x 115)
MODULO ARMADIO 240	METANO	KIQI02SO2E	230,0	244,0	2 (2 x 115)
MODULO ARMADIO 270	METANO	KIQI02SO2H	255,0	270,7	2 (1 x 115 + 1 x 150)
MODULO ARMADIO 300	METANO	KIQI02SO3A	280,0	297,4	2 (2 x 150)
MODULO ARMADIO 325	METANO	KIQI02SOC3	311,0	328,8	3 (1 x 85 + 2 x 115)
MODULO ARMADIO 360	METANO	KIQI02SO3G	345,0	366,0	3 (3 x 115)
MODULO ARMADIO 390	METANO	KIQI02SO3J	370,0	392,7	3 (2 x 115 + 1 x 150)
MODULO ARMADIO 420	METANO	KIQI02SO4C	395,0	419,4	3 (1 x 115 + 2 x 150)
MODULO ARMADIO 450	METANO	KIQI02SO4F	420,0	446,1	3 (3 x 150)
MODULO ARMADIO 480	METANO	KIQI02SO4I	460,0	488,0	4 (4 x 115)
MODULO ARMADIO 510	METANO	KIQI02SO5B	485,0	514,7	4 (3 x 115 + 1 x 150)
MODULO ARMADIO 540	METANO	KIQI02SO5E	510,0	541,4	4 (2 x 115 + 2 x 150)
MODULO ARMADIO 570	METANO	KIQI02SO5H	535,0	568,1	4 (1 x 115 + 3 x 150)
MODULO ARMADIO 600	METANO	KIQI02SO6A	560,0	594,8	4 (4 x 150)
MODULO ARMADIO 630	METANO	KIQI02SO6D	600,0	636,7	5 (4 x 115 + 1 x 150)
MODULO ARMADIO 660	METANO	KIQI02SO6G	625,0	663,4	5 (3 x 115 + 2 x 150)
MODULO ARMADIO 690	METANO	KIQI02SO6J	650,0	690,1	5 (2 x 115 + 3 x 150)
MODULO ARMADIO 720	METANO	KIQI02SO7C	675,0	716,8	5 (1 x 115 + 4 x 150)
MODULO ARMADIO 750	METANO	KIQI02SO7F	700,0	743,5	5 (5 x 150)
MODULO ARMADIO 780	METANO	KIQI02SO7I	740,0	785,4	6 (4 x 115 + 2 x 150)
MODULO ARMADIO 810	METANO	KIQI02SO8B	765,0	812,1	6 (3x115 + 3 x 150)
MODULO ARMADIO 870	METANO	KIQI02SO8H	815,0	865,5	6 (1 x 115 + 5 x 150)
MODULO ARMADIO 900	METANO	KIQI02SO9A	840,0	892,2	6 (6 x 150)

Combinazioni a collettori diretti a destra (*)

Modello	Tipo di gas	Codice	Portata termica nominale (Qn)	Potenza termica (50-30°C)	Moduli
			kW	kW	Nr (nr x [modello])
MODULO ARMADIO 90 (**)	METANO	KIQI02SP90	80,0	83,0	2 (2 x 45)
MODULO ARMADIO 105 (**)	METANO	KIQI02SPA1	100,0	104,3	2 (1 x 60 + 1 x 45)
MODULO ARMADIO 110	METANO	KIQI02SP1B	107,5	112,9	2 (1 x 60 + 1 x 50)
MODULO ARMADIO 170	METANO	KIQI02SP1H	162,0	169,6	2 (2 x 85)
MODULO ARMADIO 205	METANO	KIQI02SPA2	196,0	206,8	2 (1 x 85 + 1 x 115)
MODULO ARMADIO 240	METANO	KIQI02SP2E	230,0	244,0	2 (2 x 115)
MODULO ARMADIO 270	METANO	KIQI02SP2H	255,0	270,7	2 (1 x 115 + 1 x 150)
MODULO ARMADIO 300	METANO	KIQI02SP3A	280,0	297,4	2 (2 x 150)
MODULO ARMADIO 325	METANO	KIQI02SPC3	311,0	328,8	3 (1 x 85 + 2 x 115)
MODULO ARMADIO 360	METANO	KIQI02SP3G	345,0	366,0	3 (3 x 115)
MODULO ARMADIO 390	METANO	KIQI02SP3J	370,0	392,7	3 (2 x 115 + 1 x 150)
MODULO ARMADIO 420	METANO	KIQI02SP4C	395,0	419,4	3 (1 x 115 + 2 x 150)
MODULO ARMADIO 450	METANO	KIQI02SP4F	420,0	446,1	3 (3 x 150)
MODULO ARMADIO 480	METANO	KIQI02SP4I	460,0	488,0	4 (4 x 115)
MODULO ARMADIO 510	METANO	KIQI02SP5B	485,0	514,7	4 (3 x 115 + 1 x 150)
MODULO ARMADIO 540	METANO	KIQI02SP5E	510,0	541,4	4 (2 x 115 + 2 x 150)
MODULO ARMADIO 570	METANO	KIQI02SP5H	535,0	568,1	4 (1 x 115 + 3 x 150)
MODULO ARMADIO 600	METANO	KIQI02SP6A	560,0	594,8	4 (4 x 150)
MODULO ARMADIO 630	METANO	KIQI02SP6D	600,0	636,7	5 (4 x 115 + 1 x 150)
MODULO ARMADIO 660	METANO	KIQI02SP6G	625,0	663,4	5 (3 x 115 + 2 x 150)
MODULO ARMADIO 690	METANO	KIQI02SP6J	650,0	690,1	5 (2 x 115 + 3 x 150)
MODULO ARMADIO 720	METANO	KIQI02SP7C	675,0	716,8	5 (1 x 115 + 4 x 150)
MODULO ARMADIO 750	METANO	KIQI02SP7F	700,0	743,5	5 (5 x 150)
MODULO ARMADIO 780	METANO	KIQI02SP7I	740,0	785,4	6 (4 x 115 + 2 x 150)
MODULO ARMADIO 810	METANO	KIQI02SP8B	765,0	812,1	6 (3x115 + 3 x 150)
MODULO ARMADIO 870	METANO	KIQI02SP8H	815,0	865,5	6 (1 x 115 + 5 x 150)
MODULO ARMADIO 900	METANO	KIQI02SP9A	840,0	892,2	6 (6 x 150)

(*) È obbligatorio prevedere l'abbinamento di un separatore idraulico o di uno scambiatore a piastre per separare il circuito primario di riscaldamento (lato cascata) dal circuito secondario di riscaldamento (lato impianto)

(**) Versioni di generatori modulari offerte per avere disponibilità di un impianto termico di bassa potenza distribuito su 2 generatori di calore anziché 1

Combinazioni con separatore idraulico a sinistra					
Modello	Tipo di gas	Codice	Portata termica nominale (Qn)	Potenza termica (50-30°C)	Moduli
			kW	kW	Nr (nr x [modello])
MODULO ARMADIO 90 (**)	METANO	KIQI02SK90	80,0	83,0	2 (2 x 45)
MODULO ARMADIO 105 (**)	METANO	KIQI02SKA1	100,0	104,3	2 (1 x 60 + 1 x 45)
MODULO ARMADIO 110	METANO	KIQI02SK1B	107,5	112,9	2 (1 x 60 + 1 x 50)
MODULO ARMADIO 170	METANO	KIQI02SK1H	162,0	169,6	2 (2 x 85)
MODULO ARMADIO 205	METANO	KIQI02SKA2	196,0	206,8	2 (1 x 85 + 1 x 115)
MODULO ARMADIO 240	METANO	KIQI02SK2E	230,0	244,0	2 (2 x 115)
MODULO ARMADIO 270	METANO	KIQI02SK2H	255,0	270,7	2 (1 x 115 + 1 x 150)
MODULO ARMADIO 300	METANO	KIQI02SK3A	280,0	297,4	2 (2 x 150)
MODULO ARMADIO 325	METANO	KIQI02SKC3	311,0	328,8	3 (1 x 85 + 2 x 115)
MODULO ARMADIO 360	METANO	KIQI02SK3G	345,0	366,0	3 (3 x 115)
MODULO ARMADIO 390	METANO	KIQI02SK3J	370,0	392,7	3 (2 x 115 + 1 x 150)
MODULO ARMADIO 420	METANO	KIQI02SK4C	395,0	419,4	3 (1 x 115 + 2 x 150)
MODULO ARMADIO 450	METANO	KIQI02SK4F	420,0	446,1	3 (3 x 150)
MODULO ARMADIO 480	METANO	KIQI02SK4I	460,0	488,0	4 (4 x 115)
MODULO ARMADIO 510	METANO	KIQI02SK5B	485,0	514,7	4 (3 x 115 + 1 x 150)
MODULO ARMADIO 540	METANO	KIQI02SK5E	510,0	541,4	4 (2 x 115 + 2 x 150)
MODULO ARMADIO 570	METANO	KIQI02SK5H	535,0	568,1	4 (1 x 115 + 3 x 150)
MODULO ARMADIO 600	METANO	KIQI02SK6A	560,0	594,8	4 (4 x 150)
MODULO ARMADIO 630	METANO	KIQI02SK6D	600,0	636,7	5 (4 x 115 + 1 x 150)
MODULO ARMADIO 660	METANO	KIQI02SK6G	625,0	663,4	5 (3 x 115 + 2 x 150)
MODULO ARMADIO 690	METANO	KIQI02SK6J	650,0	690,1	5 (2 x 115 + 3 x 150)
MODULO ARMADIO 720	METANO	KIQI02SK7C	675,0	716,8	5 (1 x 115 + 4 x 150)
MODULO ARMADIO 750	METANO	KIQI02SK7F	700,0	743,5	5 (5 x 150)
MODULO ARMADIO 780	METANO	KIQI02SK7I	740,0	785,4	6 (4 x 115 + 2 x 150)
MODULO ARMADIO 810	METANO	KIQI02SK8B	765,0	812,1	6 (3x115 + 3 x 150)
MODULO ARMADIO 870	METANO	KIQI02SK8H	815,0	865,5	6 (1 x 115 + 5 x 150)
MODULO ARMADIO 900	METANO	KIQI02SK9A	840,0	892,2	6 (6 x 150)

Combinazioni con separatore idraulico a destra					
Modello	Tipo di gas	Codice	Portata termica nominale (Qn)	Potenza termica (50-30°C)	Moduli
			kW	kW	Nr (nr x [modello])
MODULO ARMADIO 90 (**)	METANO	KIQI02SL90	80,0	83,0	2 (2 x 45)
MODULO ARMADIO 105 (**)	METANO	KIQI02SLA1	100,0	104,3	2 (1 x 60 + 1 x 45)
MODULO ARMADIO 110	METANO	KIQI02SL1B	107,5	112,9	2 (1 x 60 + 1 x 50)
MODULO ARMADIO 170	METANO	KIQI02SL1H	162,0	169,6	2 (2 x 85)
MODULO ARMADIO 205	METANO	KIQI02SLA2	196,0	206,8	2 (1 x 85 + 1 x 115)
MODULO ARMADIO 240	METANO	KIQI02SL2E	230,0	244,0	2 (2 x 115)
MODULO ARMADIO 270	METANO	KIQI02SL2H	255,0	270,7	2 (1 x 115 + 1 x 150)
MODULO ARMADIO 300	METANO	KIQI02SL3A	280,0	297,4	2 (2 x 150)
MODULO ARMADIO 325	METANO	KIQI02SLC3	311,0	328,8	3 (1 x 85 + 2 x 115)
MODULO ARMADIO 360	METANO	KIQI02SL3G	345,0	366,0	3 (3 x 115)
MODULO ARMADIO 390	METANO	KIQI02SL3J	370,0	392,7	3 (2 x 115 + 1 x 150)
MODULO ARMADIO 420	METANO	KIQI02SL4C	395,0	419,4	3 (1 x 115 + 2 x 150)
MODULO ARMADIO 450	METANO	KIQI02SL4F	420,0	446,1	3 (3 x 150)
MODULO ARMADIO 480	METANO	KIQI02SL4I	460,0	488,0	4 (4 x 115)
MODULO ARMADIO 510	METANO	KIQI02SL5B	485,0	514,7	4 (3 x 115 + 1 x 150)
MODULO ARMADIO 540	METANO	KIQI02SL5E	510,0	541,4	4 (2 x 115 + 2 x 150)
MODULO ARMADIO 570	METANO	KIQI02SL5H	535,0	568,1	4 (1 x 115 + 3 x 150)
MODULO ARMADIO 600	METANO	KIQI02SL6A	560,0	594,8	4 (4 x 150)
MODULO ARMADIO 630	METANO	KIQI02SL6D	600,0	636,7	5 (4 x 115 + 1 x 150)
MODULO ARMADIO 660	METANO	KIQI02SL6G	625,0	663,4	5 (3 x 115 + 2 x 150)
MODULO ARMADIO 690	METANO	KIQI02SL6J	650,0	690,1	5 (2 x 115 + 3 x 150)
MODULO ARMADIO 720	METANO	KIQI02SL7C	675,0	716,8	5 (1 x 115 + 4 x 150)
MODULO ARMADIO 750	METANO	KIQI02SL7F	700,0	743,5	5 (5 x 150)
MODULO ARMADIO 780	METANO	KIQI02SL7I	740,0	785,4	6 (4 x 115 + 2 x 150)
MODULO ARMADIO 810	METANO	KIQI02SL8B	765,0	812,1	6 (3x115 + 3 x 150)
MODULO ARMADIO 870	METANO	KIQI02SL8H	815,0	865,5	6 (1 x 115 + 5 x 150)
MODULO ARMADIO 900	METANO	KIQI02SL9A	840,0	892,2	6 (6 x 150)

(**) Versioni di generatori modulari offerte per avere disponibilità di un impianto termico di bassa potenza distribuito su 2 generatori di calore anziché 1

Combinazioni con scambiatore a piastre a sinistra					
Modello	Tipo di gas	Codice	Portata termica nominale (Qn)	Potenza termica (50-30°C)	Moduli
			kW	kW	Nr (nr x [modello])
MODULO ARMADIO 90 (**)	METANO	KIQI02SM90	80,0	83,0	2 (2 x 45)
MODULO ARMADIO 105 (**)	METANO	KIQI02SMA1	100,0	104,3	2 (1 x 60 + 1 x 45)
MODULO ARMADIO 110	METANO	KIQI02SM1B	107,5	112,9	2 (1 x 60 + 1 x 50)
MODULO ARMADIO 170	METANO	KIQI02SM1H	162,0	169,6	2 (2 x 85)
MODULO ARMADIO 205	METANO	KIQI02SMA2	196,0	206,8	2 (1 x 85 + 1 x 115)
MODULO ARMADIO 240	METANO	KIQI02SM2E	230,0	244,0	2 (2 x 115)
MODULO ARMADIO 270	METANO	KIQI02SM2H	255,0	270,7	2 (1 x 115 + 1 x 150)
MODULO ARMADIO 300	METANO	KIQI02SM3A	280,0	297,4	2 (2 x 150)
MODULO ARMADIO 325	METANO	KIQI02SMC3	311,0	328,8	3 (1 x 85 + 2 x 115)
MODULO ARMADIO 360	METANO	KIQI02SM3G	345,0	366,0	3 (3 x 115)
MODULO ARMADIO 390	METANO	KIQI02SM3J	370,0	392,7	3 (2 x 115 + 1 x 150)
MODULO ARMADIO 420	METANO	KIQI02SM4C	395,0	419,4	3 (1 x 115 + 2 x 150)
MODULO ARMADIO 450	METANO	KIQI02SM4F	420,0	446,1	3 (3 x 150)
MODULO ARMADIO 480	METANO	KIQI02SM4I	460,0	488,0	4 (4 x 115)
MODULO ARMADIO 510	METANO	KIQI02SM5B	485,0	514,7	4 (3 x 115 + 1 x 150)
MODULO ARMADIO 540	METANO	KIQI02SM5E	510,0	541,4	4 (2 x 115 + 2 x 150)
MODULO ARMADIO 570	METANO	KIQI02SM5H	535,0	568,1	4 (1 x 115 + 3 x 150)
MODULO ARMADIO 600	METANO	KIQI02SM6A	560,0	594,8	4 (4 x 150)
MODULO ARMADIO 630	METANO	KIQI02SM6D	600,0	636,7	5 (4 x 115 + 1 x 150)
MODULO ARMADIO 660	METANO	KIQI02SM6G	625,0	663,4	5 (3 x 115 + 2 x 150)
MODULO ARMADIO 690	METANO	KIQI02SM6J	650,0	690,1	5 (2 x 115 + 3 x 150)
MODULO ARMADIO 720	METANO	KIQI02SM7C	675,0	716,8	5 (1 x 115 + 4 x 150)
MODULO ARMADIO 750	METANO	KIQI02SM7F	700,0	743,5	5 (5 x 150)
MODULO ARMADIO 780	METANO	KIQI02SM7I	740,0	785,4	6 (4 x 115 + 2 x 150)
MODULO ARMADIO 810	METANO	KIQI02SM8B	765,0	812,1	6 (3x115 + 3 x 150)
MODULO ARMADIO 870	METANO	KIQI02SM8H	815,0	865,5	6 (1 x 115 + 5 x 150)
MODULO ARMADIO 900	METANO	KIQI02SM9A	840,0	892,2	6 (6 x 150)

Combinazioni con scambiatore a piastre a destra					
Modello	Tipo di gas	Codice	Portata termica nominale (Qn)	Potenza termica (50-30°C)	Moduli
			kW	kW	Nr (nr x [modello])
MODULO ARMADIO 90 (**)	METANO	KIQI02SN90	80,0	83,0	2 (2 x 45)
MODULO ARMADIO 105 (**)	METANO	KIQI02SNA1	100,0	104,3	2 (1 x 60 + 1 x 45)
MODULO ARMADIO 110	METANO	KIQI02SN1B	107,5	112,9	2 (1 x 60 + 1 x 50)
MODULO ARMADIO 170	METANO	KIQI02SN1H	162,0	169,6	2 (2 x 85)
MODULO ARMADIO 205	METANO	KIQI02SNA2	196,0	206,8	2 (1 x 85 + 1 x 115)
MODULO ARMADIO 240	METANO	KIQI02SN2E	230,0	244,0	2 (2 x 115)
MODULO ARMADIO 270	METANO	KIQI02SN2H	255,0	270,7	2 (1 x 115 + 1 x 150)
MODULO ARMADIO 300	METANO	KIQI02SN3A	280,0	297,4	2 (2 x 150)
MODULO ARMADIO 325	METANO	KIQI02SNC3	311,0	328,8	3 (1 x 85 + 2 x 115)
MODULO ARMADIO 360	METANO	KIQI02SN3G	345,0	366,0	3 (3 x 115)
MODULO ARMADIO 390	METANO	KIQI02SN3J	370,0	392,7	3 (2 x 115 + 1 x 150)
MODULO ARMADIO 420	METANO	KIQI02SN4C	395,0	419,4	3 (1 x 115 + 2 x 150)
MODULO ARMADIO 450	METANO	KIQI02SN4F	420,0	446,1	3 (3 x 150)
MODULO ARMADIO 480	METANO	KIQI02SN4I	460,0	488,0	4 (4 x 115)
MODULO ARMADIO 510	METANO	KIQI02SN5B	485,0	514,7	4 (3 x 115 + 1 x 150)
MODULO ARMADIO 540	METANO	KIQI02SN5E	510,0	541,4	4 (2 x 115 + 2 x 150)
MODULO ARMADIO 570	METANO	KIQI02SN5H	535,0	568,1	4 (1 x 115 + 3 x 150)
MODULO ARMADIO 600	METANO	KIQI02SN6A	560,0	594,8	4 (4 x 150)
MODULO ARMADIO 630	METANO	KIQI02SN6D	600,0	636,7	5 (4 x 115 + 1 x 150)
MODULO ARMADIO 660	METANO	KIQI02SN6G	625,0	663,4	5 (3 x 115 + 2 x 150)
MODULO ARMADIO 690	METANO	KIQI02SN6J	650,0	690,1	5 (2 x 115 + 3 x 150)
MODULO ARMADIO 720	METANO	KIQI02SN7C	675,0	716,8	5 (1 x 115 + 4 x 150)
MODULO ARMADIO 750	METANO	KIQI02SN7F	700,0	743,5	5 (5 x 150)
MODULO ARMADIO 780	METANO	KIQI02SN7I	740,0	785,4	6 (4 x 115 + 2 x 150)
MODULO ARMADIO 810	METANO	KIQI02SN8B	765,0	812,1	6 (3x115 + 3 x 150)
MODULO ARMADIO 870	METANO	KIQI02SN8H	815,0	865,5	6 (1 x 115 + 5 x 150)
MODULO ARMADIO 900	METANO	KIQI02SN9A	840,0	892,2	6 (6 x 150)

(**) Versioni di generatori modulari offerte per avere disponibilità di un impianto termico di bassa potenza distribuito su 2 generatori di calore anziché 1

ITACA CH KR MODULO SINGOLO INTERNO



MODULO A CONDENSAZIONE PER CENTRALI TERMICHE



- ▶ **Doppio controllo di portata elettronico dell'acqua di riscaldamento**
- ▶ **Valvola di non ritorno fumi integrata**
- ▶ **Interfaccia utente multilingua**
- ▶ **Scambiatore di calore in acciaio inox ad alta efficienza**
- ▶ **Elevati rapporti di modulazione, fino a 1:10**
-) Grado di isolamento elettrico IPX4D
-) Uscita allarme o controllo valvola GPL, ingresso per sonda esterna, termostato ambiente, sonda bollitore, collegamento per pompa solare, pompa impianto
-) Gruppo idraulico sotto-caldia da installare completo di sicurezze INAIL, valvola intercettazione combustibile, collettori acqua (coibentati) e gas, circolatore alta efficienza, rampe di collegamento acqua e gas, vaso espansione
-) Gestione 0-10 V in temperatura o potenza
-) Fornito con collettore fumi
-) Classe 6 di emissioni di NOx

Disponibile nei modelli:

La classe energetica dichiarata non è richiesta per i modelli di potenza superiori ai 70 kW.

da **45** a **150**

Il generatore modulare viene offerto nelle seguenti configurazioni:

Configurazioni del generatore modulare	
Collettori diretti	Generatore modulare con dispositivi di sicurezza INAIL (*)
Con separatore idraulico	Generatore modulare con dispositivi di sicurezza INAIL + separatore idraulico
Con scambiatore a piastre	Generatore modulare con dispositivi di sicurezza INAIL + scambiatore a piastre e collettori di collegamento fra il primario dello scambiatore e i collettori di cascata

(*) È obbligatorio prevedere l'abbinamento di un separatore idraulico o di uno scambiatore a piastre per separare il circuito primario di riscaldamento (lato cascata) dal circuito secondario di riscaldamento (lato impianto)

NB: Per maggiori informazioni vai sul nostro sito www.fondital.com e scarica il Catalogo "Modulo Itaca CH KR".

ORIENTAMENTO A SINISTRA: il modulo con le sicurezze INAIL è situato a sinistra della cascata, rispetto alla vista frontale del sistema

Combinazioni a collettori diretti a sinistra (*)			
Modello	Tipo di gas	Codice	Portata termica nominale (Qn)
			kW
MODULO MURO 45	METANO	KIQI02SD45	40,0
MODULO MURO 50	METANO	KIQI02SD50	47,5
MODULO MURO 60	METANO	KIQI02SD60	60,0
MODULO MURO 85	METANO	KIQI02SD85	81,0
MODULO MURO 115	METANO	KIQI02SDB1	115,0
MODULO MURO 150	METANO	KIQI02SD1F	140,0

(*) È obbligatorio prevedere l'installazione di un separatore idraulico o di uno scambiatore di calore per separare i circuiti primario e secondario

ORIENTAMENTO A DESTRA: il modulo con le sicurezze INAIL è situato a destra della cascata, rispetto alla vista frontale del sistema

Combinazioni a collettori diretti a destra (*)			
Modello	Tipo di gas	Codice	Portata termica nominale (Qn)
			kW
MODULO MURO 45	METANO	KIQI02SE45	40,0
MODULO MURO 50	METANO	KIQI02SE50	47,5
MODULO MURO 60	METANO	KIQI02SE60	60,0
MODULO MURO 85	METANO	KIQI02SE85	81,0
MODULO MURO 115	METANO	KIQI02SEB1	115,0
MODULO MURO 150	METANO	KIQI02SE1F	140,0

(*) È obbligatorio prevedere l'installazione di un separatore idraulico o di uno scambiatore di calore per separare i circuiti primario e secondario

ORIENTAMENTO A SINISTRA: il modulo con le sicurezze INAIL è situato a sinistra della cascata, rispetto alla vista frontale del sistema

Combinazioni con separatore idraulico a sinistra			
Modello	Tipo di gas	Codice	Portata termica nominale (Qn)
			kW
MODULO MURO 45	METANO	KIQI02SA45	40,0
MODULO MURO 50	METANO	KIQI02SA50	47,5
MODULO MURO 60	METANO	KIQI02SA60	60,0
MODULO MURO 85	METANO	KIQI02SA85	81,0
MODULO MURO 115	METANO	KIQI02SAB1	115,0
MODULO MURO 150	METANO	KIQI02SA1F	140,0

ORIENTAMENTO A DESTRA: il modulo con le sicurezze INAIL è situato a destra della cascata, rispetto alla vista frontale del sistema

Combinazioni con separatore idraulico a destra			
Modello	Tipo di gas	Codice	Portata termica nominale (Qn)
			kW
MODULO MURO 45	METANO	KIQI02SF45	40,0
MODULO MURO 50	METANO	KIQI02SF50	47,5
MODULO MURO 60	METANO	KIQI02SF60	60,0
MODULO MURO 85	METANO	KIQI02SF85	81,0
MODULO MURO 115	METANO	KIQI02SFB1	115,0
MODULO MURO 150	METANO	KIQI02SF1F	140,0

ORIENTAMENTO A SINISTRA: il modulo con le sicurezze INAIL è situato a sinistra della cascata, rispetto alla vista frontale del sistema

Combinazioni con scambiatore a piastre a sinistra (*)			
Modello	Tipo di gas	Codice	Portata termica nominale (Qn)
			kW
MODULO MURO 45	METANO	KIQI02SB45	40,0
MODULO MURO 50	METANO	KIQI02SB50	47,5
MODULO MURO 60	METANO	KIQI02SB60	60,0
MODULO MURO 85	METANO	KIQI02SB85	81,0
MODULO MURO 115	METANO	KIQI02SBB1	115,0
MODULO MURO 150	METANO	KIQI02SB1F	140,0

(*) Dal codice sono esclusi i collettori per collegare il circuito secondario dello scambiatore a piastre all'impianto a valle della cascata

ORIENTAMENTO A DESTRA: il modulo con le sicurezze INAIL è situato a destra della cascata, rispetto alla vista frontale del sistema

Combinazioni con scambiatore a piastre a destra (*)			
Modello	Tipo di gas	Codice	Portata termica nominale (Qn)
			kW
MODULO MURO 45	METANO	KIQI02SC45	40,0
MODULO MURO 50	METANO	KIQI02SC50	47,5
MODULO MURO 60	METANO	KIQI02SC60	60,0
MODULO MURO 85	METANO	KIQI02SC85	81,0
MODULO MURO 115	METANO	KIQI02SCB1	115,0
MODULO MURO 150	METANO	KIQI02SC1F	140,0

(*) Dal codice sono esclusi i collettori per collegare il circuito secondario dello scambiatore a piastre all'impianto a valle della cascata

ITACA CH KR MODULO SINGOLO ESTERNO



MODULO A CONDENSAZIONE DA ESTERNO PER CENTRALI TERMICHE



- ▶ **Armadio in acciaio verniciato a polvere poliestere per esterno**
- ▶ **Doppio controllo di portata elettronico dell'acqua di riscaldamento**
- ▶ **Valvola di non ritorno fumi integrata**
- ▶ **Interfaccia utente multilingua**
- ▶ **Scambiatore di calore in acciaio inox ad alta efficienza**
- ▶ **Elevati rapporti di modulazione, fino a 1:10**
-) Grado di isolamento elettrico IPX5D
-) Uscita allarme o controllo valvola GPL, ingresso per sonda esterna, termostato ambiente, sonda bollitore, collegamento per pompa solare, pompa impianto
-) Gruppo idraulico sotto-caldia da installare completo di sicurezze INAIL, valvola intercettazione combustibile, collettori acqua (coibentati) e gas, circolatore alta efficienza, rampe di collegamento acqua e gas, vaso espansione
-) Gestione 0-10 V in temperatura o potenza
-) Classe 6 di emissioni di NOx

Disponibile nei modelli:

La classe energetica dichiarata non è richiesta per i modelli di potenza superiori ai 70 kW.

da **45** a **150**

Il generatore modulare viene offerto nelle seguenti configurazioni:

Configurazioni del generatore modulare	
Collettori diretti	Generatore modulare con dispositivi di sicurezza INAIL (*)
Con separatore idraulico	Generatore modulare con dispositivi di sicurezza INAIL + separatore idraulico
Con scambiatore a piastre	Generatore modulare con dispositivi di sicurezza INAIL + scambiatore a piastre e collettori di collegamento fra il primario dello scambiatore e i collettori di cascata e il secondario dello scambiatore al circuito dell'impianto

(*) È obbligatorio prevedere l'abbinamento di un separatore idraulico o di uno scambiatore a piastre per separare il circuito primario di riscaldamento (lato cascata) dal circuito secondario di riscaldamento (lato impianto)

NB: Per maggiori informazioni vai sul nostro sito www.fondital.com e scarica il Listocatalogo "Modulo Itaca CH KR".

ORIENTAMENTO A SINISTRA: il modulo con le sicurezze INAIL è situato a sinistra della cascata, rispetto alla vista frontale del sistema

Combinazioni a collettori diretti a sinistra (*)			
Modello	Tipo di gas	Codice	Portata termica nominale (Qn)
			kW
MODULO ARMADIO 45	METANO	KIQI02SO45	40,0
MODULO ARMADIO 50	METANO	KIQI02SO50	47,5
MODULO ARMADIO 60	METANO	KIQI02SO60	60,0
MODULO ARMADIO 85	METANO	KIQI02SO85	81,0
MODULO ARMADIO 115	METANO	KIQI02SOB1	115,0
MODULO ARMADIO 150	METANO	KIQI02SO1F	140,0

(*) È obbligatorio prevedere l'installazione di un separatore idraulico o di uno scambiatore di calore per separare i circuiti primario e secondario

ORIENTAMENTO A DESTRA: il modulo con le sicurezze INAIL è situato a destra della cascata, rispetto alla vista frontale del sistema

Combinazioni a collettori diretti a destra (*)			
Modello	Tipo di gas	Codice	Portata termica nominale (Qn)
			kW
MODULO ARMADIO 45	METANO	KIQI02SP45	40,0
MODULO ARMADIO 50	METANO	KIQI02SP50	47,5
MODULO ARMADIO 60	METANO	KIQI02SP60	60,0
MODULO ARMADIO 85	METANO	KIQI02SP85	81,0
MODULO ARMADIO 115	METANO	KIQI02SPB1	115,0
MODULO ARMADIO 150	METANO	KIQI02SP1F	140,0

(*) È obbligatorio prevedere l'installazione di un separatore idraulico o di uno scambiatore di calore per separare i circuiti primario e secondario

ORIENTAMENTO A SINISTRA: il modulo con le sicurezze INAIL è situato a sinistra della cascata, rispetto alla vista frontale del sistema

Combinazioni con separatore idraulico a sinistra			
Modello	Tipo di gas	Codice	Portata termica nominale (Qn)
			kW
MODULO ARMADIO 45	METANO	KIQI02SK45	40,0
MODULO ARMADIO 50	METANO	KIQI02SK50	47,5
MODULO ARMADIO 60	METANO	KIQI02SK60	60,0
MODULO ARMADIO 85	METANO	KIQI02SK85	81,0
MODULO ARMADIO 115	METANO	KIQI02SKB1	115,0
MODULO ARMADIO 150	METANO	KIQI02SK1F	140,0

ORIENTAMENTO A DESTRA: il modulo con le sicurezze INAIL è situato a destra della cascata, rispetto alla vista frontale del sistema

Combinazioni con separatore idraulico a destra			
Modello	Tipo di gas	Codice	Portata termica nominale (Qn)
			kW
MODULO ARMADIO 45	METANO	KIQI02SL45	40,0
MODULO ARMADIO 50	METANO	KIQI02SL50	47,5
MODULO ARMADIO 60	METANO	KIQI02SL60	60,0
MODULO ARMADIO 85	METANO	KIQI02SL85	81,0
MODULO ARMADIO 115	METANO	KIQI02SLB1	115,0
MODULO ARMADIO 150	METANO	KIQI02SL1F	140,0

ORIENTAMENTO A SINISTRA: il modulo con le sicurezze INAIL è situato a sinistra della cascata, rispetto alla vista frontale del sistema

Combinazioni con scambiatore a piastre a sinistra (*)			
Modello	Tipo di gas	Codice	Portata termica nominale (Qn)
			kW
MODULO ARMADIO 45	METANO	KIQI02SM45	40,0
MODULO ARMADIO 50	METANO	KIQI02SM50	47,5
MODULO ARMADIO 60	METANO	KIQI02SM60	60,0
MODULO ARMADIO 85	METANO	KIQI02SM85	81,0
MODULO ARMADIO 115	METANO	KIQI02SMB1	115,0
MODULO ARMADIO 150	METANO	KIQI02SM1F	140,0













(*) Dal codice sono esclusi i collettori per collegare il circuito secondario dello scambiatore a piastre all'impianto a valle della cascata

ORIENTAMENTO A DESTRA: il modulo con le sicurezze INAIL è situato a destra della cascata, rispetto alla vista frontale del sistema

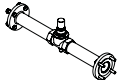
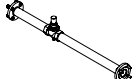

Combinazioni con scambiatore a piastre a destra (*)			
Modello	Tipo di gas	Codice	Portata termica nominale (Qn)
			kW
MODULO ARMADIO 45	METANO	KIQI02SN45	40,0
MODULO ARMADIO 50	METANO	KIQI02SN50	47,5
MODULO ARMADIO 60	METANO	KIQI02SN60	60,0
MODULO ARMADIO 85	METANO	KIQI02SN85	81,0
MODULO ARMADIO 115	METANO	KIQI02SNB1	115,0
MODULO ARMADIO 150	METANO	KIQI02SN1F	140,0

(*) Dal codice sono esclusi i collettori per collegare il circuito secondario dello scambiatore a piastre all'impianto a valle della cascata

ACCESSORI

Articolo	Descrizione	Codice
	Telaio auto – portante	OSTRUPOR03
	Telaio di espansione	OSTRUPOR04
	Armadio singolo vuoto	OARMSTRU02
	Armadio doppio vuoto	OARMSTRU03
	Contenitore per filtro neutralizzatore	OKSCANEU00
	Ricarica filtro Pmax 350kW - QTÀ 1 per Potenze fino a 350 kW - QTÀ 2 per Potenze fino a 700 kW - QTÀ 3 per Potenze fino a 900 kW	ORICAFIL01
	Gruppo collettori mandata / ritorno per secondario piastre Installazione piastre a sinistra Completi di coibentazione, guarnizioni idrauliche DN 65 per il collegamento dei collettori al piastre e DN 80 per il collegamento dei collettori verso il circuito secondario, viti e dadi M16.	OKITCOLL05
	Gruppo collettori mandata / ritorno per secondario piastre Installazione piastre a destra Completi di coibentazione, guarnizioni idrauliche DN 65 per il collegamento dei collettori al piastre e DN 80 per il collegamento dei collettori verso il circuito secondario, viti e dadi M16.	OKITCOLL04
	KIT Collettori gas + VIC per armadio singolo comprensivo di due collettori gas flangiati DN 50 e filettati G 2" (da collegare), una valvola di intercettazione combustibile T intervento 98°C, guarnizioni GAS DN 50, viti e dadi M12 per la connessione	OKITCOLL00
	KIT Collettori gas + VIC per armadio doppio comprensivo di due collettori gas flangiati DN 50 e filettati G 2" (da collegare), una valvola di intercettazione combustibile T intervento 98°C, guarnizioni GAS DN 50, viti e dadi M12 per la connessione	OKITCOLL01
	Riduzione Ø80/100	ORIDUZIO13
	Griglia aspirazione Ø80	OGRIGASP01
	Griglia aspirazione D100	OGRIGASP02
	Kit staffa supporto collettore. Per supporto collettori fumi in installazione da interno. Da acquistare un pezzo per ogni telaio portante installato. Montaggio a "baionetta" nel montante del telaio , il supporto è regolabile in altezza e si fissa mediante una vite con testa a brugola.	OKSTACOL00

ACCESSORI

Articolo	Descrizione	Codice
	Kit vaso espansione 5 litri	OKVAESP00
	Isolamento piastre taglia piccola 120 - 360 Kw (**)	OKISOPIA00
	Isolamento piastre taglia media 450 - 600 kW (**)	OKISOPIA01
	Isolamento piastre taglia grande 690 - 900 kW (**)	OKISOPIA02

(**) Isolamento in materiale elastomero a cellule chiuse spessore 19 mm, composto da un materassino per ricoprire il pacco piastre centrale, un materassino per la parte anteriore ed uno per la parte posteriore.



GIAVA KRB

CALDAIA A BASAMENTO A CONDENSAZIONE CON BOLLITORE A SINGOLO SERPENTINO PER LA PRODUZIONE DI ACQUA CALDA SANITARIA

Prodotto presente nel "Catalogo caldaie a condensazione" del Conto Termico del GSE



Disponibile nei modelli:



- ▶ **Bollitore da 130 litri con singolo serpentino**
- ▶ **Disponibile nella versione KRB con una zona diretta, nella versione KRB-V con una zona diretta e una miscelata integrate e nella versione KRB-Z con una zona diretta e due miscelate integrate**
- ▶ **Sonda di temperatura ambiente di serie**
- ▶ **Rapporto di modulazione 1:9**
- ▶ **Attacchi idraulici laterali**
- ▶ **Portellone frontale con accesso immediato alla caldaia**
 -) Termoregolazione con sonda esterna (optional)
 -) Scambiatore in termopolimeri e acciaio inox
 -) Vaso di espansione sanitario da 5 litri
 -) Compatibile con termostato smart SPOT

Modello	Tipo di gas	Codice	Portata termica		Classe efficienza energetica		L x H x P mm	Peso lordo kg
			Nominale (Qn) kW	Nominale in sanitario kW	Riscaldamento d'ambiente	Riscaldamento ACS		
KRB 12	METANO	KGBI02KU12	12,0	18,0	A	A XL	600x1857x642	189,0
	PROPANO	KGBI06KU12						
KRB 24	METANO	KGBI02KU24	23,7	27,3	A	A XL	600x1857x643	190,0
	PROPANO	KGBI06KU24						
KRB 28	METANO	KGBI02KU28	26,4	30,4	A	A XL	600x1857x644	192,0
	PROPANO	KGBI06KU28						
KRB 32	METANO	KGBI02KU32	30,4	34,5	A	A XL	600x1857x645	193,0
	PROPANO	KGBI06KU32						
KRB V 12	METANO	KGBI02KV12	12,0	18,0	A	A XL	600x1857x642	201,00
	PROPANO	KGBI06KV12						
KRB V 24	METANO	KGBI02KV24	23,7	27,3	A	A XL	600x1857x643	203,00
	PROPANO	KGBI06KV24						
KRB V 28	METANO	KGBI02KV28	26,4	30,4	A	A XL	600x1857x644	204,00
	PROPANO	KGBI06KV28						
KRB V 32	METANO	KGBI02KV32	30,4	34,5	A	A XL	600x1857x645	205,00
	PROPANO	KGBI06KV32						
KRB Z 12	METANO	KGBI02KZ12	12,0	18,0	A	A XL	600x1857x642	204,00
	PROPANO	KGBI06KZ12						
KRB Z 24	METANO	KGBI02KZ24	23,7	27,3	A	A XL	600x1857x643	205,00
	PROPANO	KGBI06KZ24						
KRB Z 28	METANO	KGBI02KZ28	26,4	30,4	A	A XL	600x1857x644	207,00
	PROPANO	KGBI06KZ28						
KRB Z 32	METANO	KGBI02KZ32	30,4	34,5	A	A XL	600x1857x645	208,00
	PROPANO	KGBI06KZ32						



INTERFACCIA TOUCH SCREEN

- ▶ **Termostato modulante con sonda ambiente**
- ▶ **Selezione livello di temperatura giorno/notte**
- ▶ **Programmazione settimanale**
- ▶ **Impostazione timer e temperatura ambiente**
- ▶ **Abilitazione della funzione "comfort" sanitario bollitore**

L'interfaccia TOUCH SCREEN di Giava KRB abbinata alla sonda di temperatura ambiente fornita a corredo è un sistema di regolazione in classe V che consente di accedere alla detrazione fiscale del 65% senza la necessità di installare un dispositivo esterno.



Come incrementare l'efficienza energetica?

Scopri la soluzione più idonea

Efficienza energetica stagionale del riscaldamento d'ambiente (ηs)						
Dispositivo di regolazione		Codice	KRB 12	KRB 24	KRB 28	KRB 32
Opzione 1	Caldaia + sonda esterna (senza sonda temperatura ambiente a corredo)	0SONDAES01	92%	93%	93%	94%
Opzione 2	Caldaia + sonda esterna (con sonda temperatura ambiente a corredo)	0SONDAES01	94%	95%	95%	96%
Opzione 3	Caldaia + comando remoto (senza sonda temperatura ambiente a corredo)	0CREMOTO04	93%	94%	94%	95%
Opzione 4	Caldaia + comando remoto + sonda esterna (senza sonda temperatura ambiente a corredo)	0CREMOTO04	94%	95%	95%	96%
		0SONDAES01	94%	95%	95%	96%



Dati tecnici	um	KRB 12	KRB 24	KRB 28	KRB 32
Potenza termica nominale (P _{nom})	kW	12	23	25	29
Efficienza energetica stagionale del riscaldamento d'ambiente (η _s)	%	90	91	91	92
Efficienza energetica stagionale del riscaldamento d'ambiente (η _s) (Caldaia + sonda di temperatura ambiente)	%	93	94	94	95
Efficienza energetica di riscaldamento dell'acqua (η _{wh})	%	83	80	82	81
Portata termica nominale (Q _n)	kW	12,0	23,7	26,4	30,4
Potenza termica nominale (80-60°C) (P _n)	kW	11,6	22,9	25,4	29,4
Potenza termica (50-30°C)	kW	12,6	24,9	27,9	32,3
Portata termica ridotta (Q _r)	kW	2,0	3,0	3,3	4,2
Rendimento utile a portata nominale (80-60°C)	%	97,1	96,7	96,4	96,8
Rendimento utile a portata nominale (50-30°C)	%	105,1	105,1	105,5	106,2
Rendimento utile al 30% (30°C ritorno)	%	106,0	106,5	107,0	108,3
Capacità vaso espansione riscaldamento	l	10	10	10	10
Portata termica nominale in sanitario	kW	18,0	27,3	30,4	34,5
Portata sanitaria specifica ΔT=30K	l/min	19,5	22	22,5	23,4
Classe di emissioni NOx	-	6	6	6	6
Grado di protezione elettrico	IP	IPX5D	IPX5D	IPX5D	IPX5D

Per gli altri dati tecnici consulta da pag. 84 - Lunghezza massima scarico fumi consulta pag. 96

Articolo	Descrizione	Codice	Articolo	Descrizione	Codice				
	Kit coassiale Ø60/100 lunghezza 75cm	0CONDASP00		Kit elettrico per gestione zone completo di sonda esterna	0KITZONE05				
	Comando remoto classe ErP V (118x85x32 mm)	0CREMOTO04		Kit optional ricircolo Giava	0KRIRC00				
	Starter kit termostato + gateway Spot	0SPOTAPP10	Per gli altri accessori consulta da pag. 95						
	Espansione di zona termostato Spot	0EXPSPOT00							
	Kit sdoppiaggio Ø80+80	0KITSDOP08							
	Sonda esterna (60x45x31 mm)	0SONDAES01	Accessori forniti di serie <table border="1"> <thead> <tr> <th>Articolo</th> <th>Descrizione</th> </tr> </thead> <tbody> <tr> <td></td> <td>Sonda di temperatura ambiente</td> </tr> </tbody> </table>			Articolo	Descrizione		Sonda di temperatura ambiente
Articolo	Descrizione								
	Sonda di temperatura ambiente								

DIMENSIONE ED INTERASSI DEGLI ATTACCHI

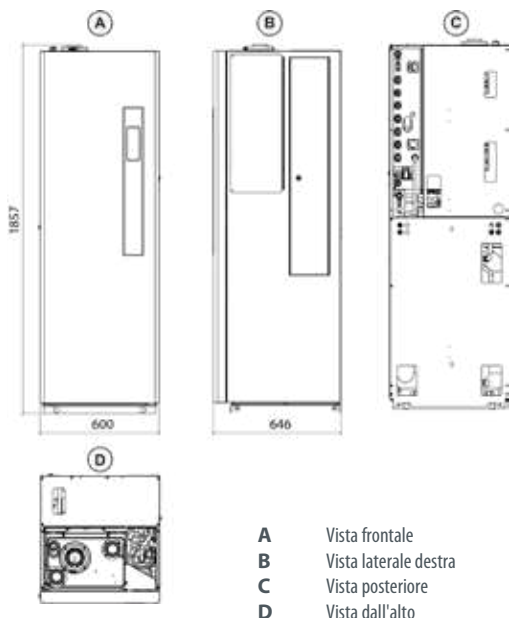

DATI TECNICI CALDAIE CONDENSAZIONE

Dati tecnici	um	Itaca	Itaca	Itaca
Modello	-	KC 24	KC 28	KC 32
Tipo	-	B23-B23P-B33-C13-C33-C43-C53-C63-C83-C13X-C33X-C43X-C53X-C63X-C83X-C93-C93X	B23-B23P-B33-C13-C33-C43-C53-C63-C83-C13X-C33X-C43X-C53X-C63X-C83X-C93-C93X	B23-B23P-B33-C13-C33-C43-C53-C63-C83-C13X-C33X-C43X-C53X-C63X-C83X-C93-C93X
Potenza termica nominale (Pnominale)	kW	23	26	29
Efficienza energetica stagionale del riscaldamento d'ambiente (ηs)	%	92	92	93
Classe di efficienza energetica stagionale del riscaldamento d'ambiente	-	A	A	A
Profilo di carico dichiarato	-	XL	XL	XXL
Efficienza energetica di riscaldamento dell'acqua (ηwh)	%	85 (**)	84 (**)	87 (**)
Classe di efficienza energetica del riscaldamento dell'acqua	-	A	A	A
Portata termica nominale (Qn)	kW	23,7	26,4	30,4
Portata termica ridotta (Qr)	kW	3,0	3,3	4,2
Potenza termica nominale (80-60°C) (Pn)	kW	23,0	25,5	29,4
Potenza termica ridotta (80-60°C) (Pr)	kW	2,6	3,0	3,9
Potenza termica (50-30°C)	kW	25,0	28,0	32,3
Potenza termica ridotta (50-30°C)	kW	3,2	3,5	4,4
Rendimento utile a portata nominale (80-60°C)	%	96,8	96,7	96,8
Rendimento utile a portata nominale (50-30°C)	%	105,6	106,0	106,2
Rendimento utile al 30% (30°C ritorno)	%	107,4	107,4	108,3
Pressione di esercizio circuito riscaldamento (min-max)	bar	0,5-3,0	0,5-3,0	0,5-3,0
Regolazione temperatura riscaldamento	°C	20-78	20-78	20-78
Temperatura massima esercizio riscaldamento	°C	83	83	83
Capacità vaso espansione riscaldamento	l	10	10	10
Portata termica nominale in sanitario	kW	27,3	30,4	34,5
Portata termica minima in sanitario	kW	3,0	3,3	4,2
Potenza termica nominale in sanitario (ΔT 30°C)	kW	27,4	29,2	33,4
Pressione di esercizio circuito sanitario (min-max)	bar	0,5-6,0	0,5-6,0	0,5-6,0
Portata sanitaria specifica ΔT=30K	l/min	13,4	15,5	16,2
Qualificazione acqua sanitaria	-	***	***	***
Regolazione temperatura sanitario	°C	35-57	35-57	35-57
Temperatura massima esercizio sanitario	°C	62	62	62
Classe di emissioni NOx	-	6	6	6
Perdite al mantello con bruciatore funzionante alla portata nominale	%	0,44	1,04	0,87
Perdite al mantello con bruciatore spento	%	0,21	0,20	0,19
Perdite al camino con bruciatore funzionante alla portata nominale	%	2,72	2,26	2,33
ΔT fumi/aria alla portata termica nominale	°C	61	60	60
Portata fumi a portata termica nominale	g/s	12,43	13,93	15,81
CO2 a portata termica nominale riscaldamento (Metano)	%	9	9	9
CO2 a portata termica nominale riscaldamento (Propano)	%	10	10	10
Tensione/Frequenza di alimentazione	V/Hz	230/50	230/50	230/50
Potenza massima assorbita	W	97	101	106
Assorbimento circolatore	W	50	50	50
Grado di protezione elettrico	IP	IPX5D	IPX5D	IPX5D
Diametro tubi aspirazione aria/scarico fumi	mm	80+80 60+60 100/60 125/80	80+80 60+60 100/60 125/80	80+80 60+60 100/60 125/80
Categoria gas	-	II2H3P	II2H3P	II2H3P

(**) con funzione comfort disabilitata.

DATI TECNICI CALDAIE CONDENSAZIONE

Dati tecnici	um	Itaca	Itaca	Itaca	Itaca
Modello	-	KRB 12	KRB 24	KRB 28	KRB 32
Tipo	-	B23-B23P-B33-C13-C33-C43-C53-C63-C83-C13X-C33X-C43X-C53X-C63X-C83X-C93-C93X	B23-B23P-B33-C13-C33-C43-C53-C63-C83-C13X-C33X-C43X-C53X-C63X-C83X-C93-C93X	B23-B23P-B33-C13-C33-C43-C53-C63-C83-C13X-C33X-C43X-C53X-C63X-C83X-C93-C93X	B23-B23P-B33-C13-C33-C43-C53-C63-C83-C13X-C33X-C43X-C53X-C63X-C83X-C93-C93X
Potenza termica nominale (Pnominale)	kW	12	23	26	29
Efficienza energetica stagionale del riscaldamento d'ambiente (η_s)	%	90	92	92	93
Classe di efficienza energetica stagionale del riscaldamento d'ambiente	-	A	A	A	A
Portata termica nominale (Qn)	kW	12,0	23,7	26,4	30,4
Portata termica ridotta (Qr)	kW	2,0	3,0	3,3	4,2
Potenza termica nominale (80-60°C) (Pn)	kW	11,7	23,0	25,5	29,4
Potenza termica ridotta (80-60°C) (Pr)	kW	1,8	2,6	3,0	3,9
Potenza termica (50-30°C)	kW	12,6	25,0	28,0	32,3
Potenza termica ridotta (50-30°C)	kW	2,1	3,2	3,5	4,4
Rendimento utile a portata nominale (80-60°C)	%	97,1	96,8	96,7	96,8
Rendimento utile a portata nominale (50-30°C)	%	105,1	105,6	106,0	106,2
Rendimento utile al 30% (30°C ritorno)	%	106,0	107,4	107,4	108,3
Pressione di esercizio circuito riscaldamento (min-max)	bar	0,5-3,0	0,5-3,0	0,5-3,0	0,5-3,0
Regolazione temperatura riscaldamento	°C	20-78	20-78	20-78	20-78
Temperatura massima esercizio riscaldamento	°C	83	83	83	83
Capacità vaso espansione riscaldamento	l	10	10	10	10
Portata termica nominale in sanitario	kW	18,0 (*)	27,3 (*)	30,4 (*)	34,5 (*)
Portata termica minima in sanitario	kW	2,0 (*)	3,0 (*)	3,3 (*)	4,2 (*)
Regolazione temperatura sanitario	°C	35-65 (***)	35-65 (***)	35-65 (***)	35-65 (***)
Temperatura massima esercizio sanitario	°C	65 (***)	65 (***)	65 (***)	65 (***)
Classe di emissioni NOx	-	6	6	6	6
Perdite al mantello con bruciatore funzionante alla portata nominale	%	0,40	0,44	1,04	0,87
Perdite al mantello con bruciatore spento	%	0,53	0,21	0,20	0,19
Perdite al camino con bruciatore funzionante alla portata nominale	%	2,50	2,72	2,26	2,33
ΔT fumi/aria alla portata termica nominale	°C	57,9	61	60	60
Portata fumi a portata termica nominale	g/s	8,25	12,43	13,93	15,81
CO2 a portata termica nominale riscaldamento (Metano)	%	9	9	9	9
CO2 a portata termica nominale riscaldamento (Propano)	%	10	10	10	10
Tensione/Frequenza di alimentazione	V/Hz	230/50	230/50	230/50	230/50
Potenza massima assorbita	W	88	97	101	106
Assorbimento circolatore	W	50	50	50	50
Grado di protezione elettrico	IP	IPX5D	IPX5D	IPX5D	IPX5D
Diametro tubi aspirazione aria/scarico fumi	mm	80+80 60+60 100/60 125/80	80+80 60+60 100/60 125/80	80+80 60+60 100/60 125/80	80+80 60+60 100/60 125/80
Categoria gas	-	I12H3P	I12H3P	I12H3P	I12H3P

(*) con bollitore esterno optional.

(***) con sonda bollitore collegata.

DATI TECNICI CALDAIE CONDENSAZIONE

Dati tecnici	um	Itaca	Itaca
Modello	-	KB 24	KB 32
Tipo	-	B23-B23P-B33-C13-C33-C43-C53-C63-C83-C13X-C33X-C43X-C53X-C63X-C83X-C93	B23-B23P-B33-C13-C33-C43-C53-C63-C83-C13X-C33X-C43X-C53X-C63X-C83X-C93
Potenza termica nominale (Pnominale)	kW	23	29
Efficienza energetica stagionale del riscaldamento d'ambiente (η_s)	%	92	93
Classe di efficienza energetica stagionale del riscaldamento d'ambiente	-	A	A
Profilo di carico dichiarato	-	XL	XL
Efficienza energetica di riscaldamento dell'acqua (η_{wh})	%	82	80
Classe di efficienza energetica del riscaldamento dell'acqua	-	A	A
Portata termica nominale (Qn)	kW	23,7	30,4
Portata termica ridotta (Qr)	kW	3,0	4,2
Potenza termica nominale (80-60°C) (Pn)	kW	23,0	29,4
Potenza termica ridotta (80-60°C) (Pr)	kW	2,6	3,9
Potenza termica (50-30°C)	kW	25,0	32,3
Potenza termica ridotta (50-30°C)	kW	3,2	4,4
Rendimento utile a portata nominale (80-60°C)	%	96,8	96,2
Rendimento utile a portata nominale (50-30°C)	%	105,6	106,2
Rendimento utile al 30% (30°C ritorno)	%	107,4	108,3
Pressione di esercizio circuito riscaldamento (min-max)	bar	0,5-3,0	0,5-3,0
Regolazione temperatura riscaldamento	°C	20-78	20-78
Temperatura massima esercizio riscaldamento	°C	83	83
Capacità vaso espansione riscaldamento	l	10	10
Portata termica nominale in sanitario	kW	27,3	34,5
Portata termica minima in sanitario	kW	3,0	4,2
Potenza termica nominale in sanitario (ΔT 30°C)	kW	26,8	33,4
Pressione di esercizio circuito sanitario (min-max)	bar	0,5-6,0	0,5-6,0
Portata sanitaria specifica $\Delta T=30K$	l/min	16,2	19,5
Qualificazione acqua sanitaria	-	***	***
Regolazione temperatura sanitario	°C	35-65	35-65
Temperatura massima esercizio sanitario	°C	65	65
Classe di emissioni NOx	-	6	6
Perdite al mantello con bruciatore funzionante alla portata nominale	%	0,44	0,87
Perdite al mantello con bruciatore spento	%	0,21	0,19
Perdite al camino con bruciatore funzionante alla portata nominale	%	2,72	2,33
ΔT fumi/aria alla portata termica nominale	°C	61	60
Portata fumi a portata termica nominale	g/s	12,43	15,81
CO2 a portata termica nominale riscaldamento (Metano)	%	9	9
CO2 a portata termica nominale riscaldamento (Propano)	%	10	10
Tensione/Frequenza di alimentazione	V/Hz	230/50	230/50
Potenza massima assorbita	W	97	106
Assorbimento circolatore	W	50	50
Grado di protezione elettrico	IP	IPX4D	IPX4D
Diametro tubi aspirazione aria/scarico fumi	mm	80+80 60+60 100/60 125/80	80+80 60+60 100/60 125/80
Categoria gas	-	II2H3P	II2H3P

DATI TECNICI CALDAIE CONDENSAZIONE

Dati tecnici	um	Formentera	Formentera	Formentera
Modello	-	KC 24	KC 28	KC 32
Tipo	-	B23-B23P-B33-C13-C33-C43-C53-C63-C83-C13X-C33X-C43X-C53X-C63X-C83X-C93-C93X	B23-B23P-B33-C13-C33-C43-C53-C63-C83-C13X-C33X-C43X-C53X-C63X-C83X-C93-C93X	B23-B23P-B33-C13-C33-C43-C53-C63-C83-C13X-C33X-C43X-C53X-C63X-C83X-C93-C93X
Potenza termica nominale (P _{nom})	kW	23	26	29
Efficienza energetica stagionale del riscaldamento d'ambiente (η _s)	%	92	92	93
Classe di efficienza energetica stagionale del riscaldamento d'ambiente	-	A	A	A
Profilo di carico dichiarato	-	XL	XL	XXL
Efficienza energetica di riscaldamento dell'acqua (η _{wh})	%	85	86	87
Classe di efficienza energetica del riscaldamento dell'acqua	-	A	A	A
Portata termica nominale (Q _n)	kW	23,7	26,4	30,4
Portata termica ridotta (Q _r)	kW	3,0	3,3	4,2
Potenza termica nominale (80-60°C) (P _n)	kW	23,0	25,5	29,4
Potenza termica ridotta (80-60°C) (P _r)	kW	2,6	3,0	3,9
Potenza termica (50-30°C)	kW	25,0	28,0	32,3
Potenza termica ridotta (50-30°C)	kW	3,2	3,5	4,4
Rendimento utile a portata nominale (80-60°C)	%	96,8	96,7	96,8
Rendimento utile a portata nominale (50-30°C)	%	105,6	106,0	106,2
Rendimento utile al 30% (30°C ritorno)	%	107,4	107,4	108,3
Pressione di esercizio circuito riscaldamento (min-max)	bar	0,5-3,0	0,5-3,0	0,5-3,0
Regolazione temperatura riscaldamento	°C	20-78	20-78	20-78
Temperatura massima esercizio riscaldamento	°C	83	83	83
Capacità vaso espansione riscaldamento	l	10	10	10
Portata termica nominale in sanitario	kW	27,3	30,4	34,5
Portata termica minima in sanitario	kW	3,0	3,3	4,2
Potenza termica nominale in sanitario (ΔT 30°C)	kW	27,4	29,2	33,4
Pressione di esercizio circuito sanitario (min-max)	bar	0,5-6,0	0,5-6,0	0,5-6,0
Portata sanitaria specifica ΔT=30K	l/min	13,4	15,5	16,2
Qualificazione acqua sanitaria	-	**	**	**
Regolazione temperatura sanitario	°C	35-57	35-57	35-57
Temperatura massima esercizio sanitario	°C	62	62	62
Classe di emissioni NO _x	-	6	6	6
Perdite al mantello con bruciatore funzionante alla portata nominale	%	0,44	1,04	0,87
Perdite al mantello con bruciatore spento	%	0,21	0,20	0,19
Perdite al camino con bruciatore funzionante alla portata nominale	%	2,72	2,26	2,33
ΔT fumi/aria alla portata termica nominale	°C	61	60	60
Portata fumi a portata termica nominale	g/s	12,43	13,93	15,81
CO ₂ a portata termica nominale riscaldamento (Metano)	%	9	9	9
CO ₂ a portata termica nominale riscaldamento (Propano)	%	10	10	10
Tensione/Frequenza di alimentazione	V/Hz	230/50	230/50	230/50
Potenza massima assorbita	W	90	94	106
Assorbimento circolatore	W	43	43	50
Grado di protezione elettrico	IP	IPX5D	IPX5D	IPX5D
Diametro tubi aspirazione aria/scarico fumi	mm	80+80 60+60 100/60 125/80	80+80 60+60 100/60 125/80	80+80 60+60 100/60 125/80
Categoria gas	-	II2H3P	II2H3P	II2H3P

DATI TECNICI CALDAIE CONDENSAZIONE

Dati tecnici	um	Formentera	Formentera	Formentera
Modello	-	KR 24	KR 28	KR 32
Tipo	-	B23-B23P-B33-C13-C33-C43-C53-C63-C83-C13X-C33X-C43X-C53X-C63X-C83X-C93-C93X	B23-B23P-B33-C13-C33-C43-C53-C63-C83-C13X-C33X-C43X-C53X-C63X-C83X-C93-C93X	B23-B23P-B33-C13-C33-C43-C53-C63-C83-C13X-C33X-C43X-C53X-C63X-C83X-C93-C93X
Potenza termica nominale (P _{nom})	kW	23	26	29
Efficienza energetica stagionale del riscaldamento d'ambiente (η _s)	%	92	92	93
Classe di efficienza energetica stagionale del riscaldamento d'ambiente	-	A	A	A
Portata termica nominale (Q _n)	kW	23,7	26,4	30,4
Portata termica ridotta (Q _r)	kW	3,0	3,3	4,2
Potenza termica nominale (80-60°C) (P _n)	kW	23,0	25,5	29,4
Potenza termica ridotta (80-60°C) (P _r)	kW	2,6	3,0	3,9
Potenza termica (50-30°C)	kW	25,0	28,0	32,3
Potenza termica ridotta (50-30°C)	kW	3,2	3,5	4,4
Rendimento utile a portata nominale (80-60°C)	%	96,8	96,7	96,8
Rendimento utile a portata nominale (50-30°C)	%	105,6	106,0	106,2
Rendimento utile al 30% (30°C ritorno)	%	107,4	107,4	108,3
Pressione di esercizio circuito riscaldamento (min-max)	bar	0,5-3,0	0,5-3,0	0,5-3,0
Regolazione temperatura riscaldamento	°C	20-78	20-78	20-78
Temperatura massima esercizio riscaldamento	°C	83	83	83
Capacità vaso espansione riscaldamento	l	10	10	10
Portata termica nominale in sanitario	kW	27,3 (*)	30,4 (*)	34,5 (*)
Portata termica minima in sanitario	kW	3,0 (*)	3,3 (*)	4,2 (*)
Regolazione temperatura sanitario	°C	35-65 (***)	35-65 (***)	35-65 (***)
Temperatura massima esercizio sanitario	°C	65 (***)	65 (***)	65 (***)
Classe di emissioni NO _x	-	6	6	6
Perdite al mantello con bruciatore funzionante alla portata nominale	%	0,44	1,04	0,87
Perdite al mantello con bruciatore spento	%	0,21	0,20	0,19
Perdite al camino con bruciatore funzionante alla portata nominale	%	2,72	2,26	2,33
ΔT fumi/aria alla portata termica nominale	°C	61	60	60
Portata fumi a portata termica nominale	g/s	12,43	13,93	15,81
CO ₂ a portata termica nominale riscaldamento (Metano)	%	9	9	9
CO ₂ a portata termica nominale riscaldamento (Propano)	%	10	10	10
Tensione/Frequenza di alimentazione	V/Hz	230/50	230/50	230/50
Potenza massima assorbita	W	90	94	106
Assorbimento circolatore	W	43	43	50
Grado di protezione elettrico	IP	IPX5D	IPX5D	IPX5D
Diametro tubi aspirazione aria/scarico fumi	mm	80+80 60+60 100/60 125/80	80+80 60+60 100/60 125/80	80+80 60+60 100/60 125/80
Categoria gas	-	I12H3P	I12H3P	I12H3P

(*) con bollitore esterno optional.

(***) con sonda bollitore collegata.

DATI TECNICI CALDAIE CONDENSAZIONE

Dati tecnici	um	Ischia Next	Ischia Next	Ischia Next
Modello	-	KC 26	KC 30	KC 35
Tipo	-	B23-B23P- B33-C13- C33-C43- C53-C63- C83-C13X- C33X- C43X- C53X- C63X- C83X-C93- C93X	B23-B23P- B33-C13- C33-C43- C53-C63- C83-C13X- C33X- C43X- C53X- C63X- C83X-C93- C93X	B23-B23P- B33-C13- C33-C43- C53-C63- C83-C13X- C33X- C43X- C53X- C63X- C83X-C93- C93X
Potenza termica nominale (Pnominale)	kW	23	26	30
Efficienza energetica stagionale del riscaldamento d'ambiente (η_s)	%	92	92	91
Classe di efficienza energetica stagionale del riscaldamento d'ambiente	-	A	A	A
Profilo di carico dichiarato	-	XL	XL	XL
Efficienza energetica di riscaldamento dell'acqua (η_{wh})	%	84	84	85
Classe di efficienza energetica del riscaldamento dell'acqua	-	A	A	A
Portata termica nominale (Qn)	kW	23,7	26,7	30,4
Portata termica ridotta (Qr)	kW	3,0	3,3	4,2
Portata termica nominale con miscela 20%H2NG ($Q_{n(20\%H2)}$)	kW	22,4	25,3	28,8
Portata termica ridotta minima con miscela 20%H2NG	kW	2,8	3,1	4,0
Potenza termica nominale (80-60°C) (Pn)	kW	23,1	26,0	29,6
Potenza termica ridotta (80-60°C) (Pr)	kW	2,8	3,1	3,8
Potenza termica (50-30°C)	kW	25,0	28,1	32,2
Potenza termica ridotta (50-30°C)	kW	3,3	3,4	4,4
Rendimento utile a portata nominale (80-60°C)	%	97,3	97,3	97,3
Rendimento utile a portata nominale (50-30°C)	%	105,5	105,4	105,9
Rendimento utile al 30% (30°C ritorno)	%	108,4	108,0	107,8
Pressione di esercizio circuito riscaldamento (min-max)	bar	0,5-3,0	0,5-3,0	0,5-3,0
Regolazione temperatura riscaldamento	°C	20-78	20-78	20-78
Temperatura massima esercizio riscaldamento	°C	83	83	83
Capacità vaso espansione riscaldamento	l	9	9	9
Portata termica nominale in sanitario	kW	27,3	30,4	34,5
Portata termica minima in sanitario	kW	3,0	3,3	4,2
Portata termica nominale in sanitario con miscela 20%H2NG ($Q_{nw(20\%H2)}$)	kW	25,9	28,8	32,7
Portata termica minima in sanitario con miscela 20%H2NG	kW	2,8	3,1	4,0
Potenza termica nominale in sanitario (ΔT 30°C)	kW	26,6	29,6	33,6
Pressione di esercizio circuito sanitario (min-max)	bar	0,5-6,0	0,5-6,0	0,5-6,0
Portata sanitaria specifica $\Delta T=30K$	l/min	13,4	15,0	17,3
Qualificazione acqua sanitaria	-	**	**	**
Regolazione temperatura sanitario	°C	35-57	35-57	35-57
Temperatura massima esercizio sanitario	°C	62	62	62
Classe di emissioni NOx	-	6	6	6
Perdite al mantello con bruciatore funzionante alla portata nominale	%	0,33	0,55	0,43
Perdite al mantello con bruciatore spento	%	0,21	0,23	0,21
Perdite al camino con bruciatore funzionante alla portata nominale	%	2,66	2,66	2,74
ΔT fumi/aria alla portata termica nominale	°C	54	55	55
Portata fumi a portata termica nominale	g/s	12,2	13,5	15,4
CO2 a portata termica nominale riscaldamento (Metano)	%	9,3	9,3	9,3
CO2 a portata termica nominale riscaldamento (Propano)	%	10,6	10,6	10,6
Tensione/Frequenza di alimentazione	V/Hz	230/50	230/50	230/50
Potenza massima assorbita	W	103	108	118
Assorbimento circolatore	W	43	43	50
Grado di protezione elettrico	IP	IPX5D	IPX5D	IPX5D
Diametro tubi aspirazione aria/scarico fumi	mm	80+80 60+60 100/60 125/80	80+80 60+60 100/60 125/80	80+80 60+60 100/60 125/80
Categoria gas	-	I12HM3P	I12HM3P	I12HM3P

(*) con bollitore esterno optional.

(**) con funzione comfort disabilitata.

(***) con sonda bollitore collegata.

DATI TECNICI CALDAIE CONDENSAZIONE

Dati tecnici	um	Ischia Next	Ischia Next	Ischia Next	Ischia Next
Modello	-	KR 12	KR 24	KR 28	KR 32
Tipo	-	B23-B23P- B33-C13- C33-C43- C53-C63- C83-C13X- C33X- C43X- C53X- C63X- C83X-C93- C93X	B23-B23P- B33-C13- C33-C43- C53-C63- C83-C13X- C33X- C43X- C53X- C63X- C83X-C93- C93X	B23-B23P- B33-C13- C33-C43- C53-C63- C83-C13X- C33X- C43X- C53X- C63X- C83X-C93- C93X	B23-B23P- B33-C13- C33-C43- C53-C63- C83-C13X- C33X- C43X- C53X- C63X- C83X-C93- C93X
Potenza termica nominale (Pnominale)	kW	12	23	26	30
Efficienza energetica stagionale del riscaldamento d'ambiente (ηs)	%	92	92	92	91
Classe di efficienza energetica stagionale del riscaldamento d'ambiente	-	A	A	A	A
Portata termica nominale (Qn)	kW	12,0	23,7	26,7	30,4
Portata termica ridotta (Qr)	kW	2,0	3,0	3,3	4,2
Portata termica nominale con miscela 20%H2NG (Qn(20%H2))	kW	11,4	22,4	25,3	28,8
Portata termica ridotta minima con miscela 20%H2NG	kW	1,9	2,8	3,1	4,0
Potenza termica nominale (80-60°C) (Pn)	kW	11,8	23,1	26,0	29,6
Potenza termica ridotta (80-60°C) (Pr)	kW	1,8	2,8	3,1	3,8
Potenza termica (50-30°C)	kW	12,9	25,0	28,1	32,2
Potenza termica ridotta (50-30°C)	kW	2,1	3,3	3,4	4,4
Rendimento utile a portata nominale (80-60°C)	%	98,0	97,3	97,3	97,3
Rendimento utile a portata nominale (50-30°C)	%	107,5	105,5	105,4	105,9
Rendimento utile al 30% (30°C ritorno)	%	108,3	108,4	108,0	107,8
Pressione di esercizio circuito riscaldamento (min-max)	bar	0,5-3,0	0,5-3,0	0,5-3,0	0,5-3,0
Regolazione temperatura riscaldamento	°C	20-78	20-78	20-78	20-78
Temperatura massima esercizio riscaldamento	°C	83	83	83	83
Capacità vaso espansione riscaldamento	l	9	9	9	9
Portata termica nominale in sanitario	kW	18,0 (*)	27,3 (*)	30,4 (*)	34,5 (*)
Portata termica minima in sanitario	kW	2,0 (*)	2,0 (*)	3,3 (*)	4,2 (*)
Portata termica nominale in sanitario con miscela 20%H2NG (Qnw(20%H2))	kW	17,0	25,9	28,8	32,7
Portata termica minima in sanitario con miscela 20%H2NG	kW	1,9	2,8	3,1	4,0
Regolazione temperatura sanitario	°C	35-65 (***)	35-65 (***)	35-65 (***)	35-65 (***)
Temperatura massima esercizio sanitario	°C	65 (***)	65 (***)	65 (***)	65 (***)
Classe di emissioni NOx	-	6	6	6	6
Perdite al mantello con bruciatore funzionante alla portata nominale	%	0,00	0,33	0,55	0,43
Perdite al mantello con bruciatore spento	%	0,42	0,21	0,23	0,21
Perdite al camino con bruciatore funzionante alla portata nominale	%	1,99	2,66	2,66	2,74
ΔT fumi/aria alla portata termica nominale	°C	47,0	54	55	55
Portata fumi a portata termica nominale	g/s	8,0	12,2	13,5	15,4
CO2 a portata termica nominale riscaldamento (Metano)	%	9,3	9,3	9,3	9,3
CO2 a portata termica nominale riscaldamento (Propano)	%	10,2	10,6	10,6	10,6
Tensione/Frequenza di alimentazione	V/Hz	230/50	230/50	230/50	230/50
Potenza massima assorbita	W	96	103	108	118
Assorbimento circolatore	W	43	43	43	50
Grado di protezione elettrico	IP	IPX5D	IPX5D	IPX5D	IPX5D
Diametro tubi aspirazione aria/scarico fumi	mm	80+80 60+60 100/60 125/80	80+80 60+60 100/60 125/80	80+80 60+60 100/60 125/80	80+80 60+60 100/60 125/80
Categoria gas	-	I12HM3P	I12HM3P	I12HM3P	I12HM3P

(*) con bollitore esterno optional.

(**) con funzione comfort disabilitata.

(***) con sonda bollitore collegata.

DATI TECNICI CALDAIE CONDENSAZIONE

Dati tecnici	um	Ischia Next	Ischia Next	Ischia Next	Ischia Next
Modello	-	KRB 12	KRB 24	KRB 28	KRB 32
Tipo	-	B23-B23P- B33-C13- C33-C43- C53-C63- C83-C13X- C33X- C43X- C53X- C63X- C83X-C93- C93X	B23-B23P- B33-C13- C33-C43- C53-C63- C83-C13X- C33X- C43X- C53X- C63X- C83X-C93- C93X	B23-B23P- B33-C13- C33-C43- C53-C63- C83-C13X- C33X- C43X- C53X- C63X- C83X-C93- C93X	B23-B23P- B33-C13- C33-C43- C53-C63- C83-C13X- C33X- C43X- C53X- C63X- C83X-C93- C93X
Potenza termica nominale (Pnominale)	kW	12	23	26	30
Efficienza energetica stagionale del riscaldamento d'ambiente (η_s)	%	92	92	92	91
Classe di efficienza energetica stagionale del riscaldamento d'ambiente	-	A	A	A	A
Portata termica nominale (Qn)	kW	12,0	23,7	26,7	30,4
Portata termica ridotta (Qr)	kW	2,0	3,0	3,3	4,2
Portata termica nominale con miscela 20%H2NG (Qn(20%H2))	kW	11,4	22,4	25,3	28,8
Portata termica ridotta minima con miscela 20%H2NG	kW	1,9	2,8	3,1	4,0
Potenza termica nominale (80-60°C) (Pn)	kW	11,8	23,1	26,0	29,6
Potenza termica ridotta (80-60°C) (Pr)	kW	1,8	2,8	3,1	3,8
Potenza termica (50-30°C)	kW	12,9	25,0	28,1	32,2
Potenza termica ridotta (50-30°C)	kW	2,1	3,3	3,4	4,4
Rendimento utile a portata nominale (80-60°C)	%	98,0	97,3	97,3	97,3
Rendimento utile a portata nominale (50-30°C)	%	107,5	105,5	105,4	105,9
Rendimento utile al 30% (30°C ritorno)	%	108,3	108,4	108,0	107,8
Pressione di esercizio circuito riscaldamento (min-max)	bar	0,5-3,0	0,5-3,0	0,5-3,0	0,5-3,0
Regolazione temperatura riscaldamento	°C	20-78	20-78	20-78	20-78
Temperatura massima esercizio riscaldamento	°C	83	83	83	83
Capacità vaso espansione riscaldamento	l	9	9	9	9
Portata termica nominale in sanitario	kW	18,0 (*)	27,3 (*)	30,4 (*)	34,5 (*)
Portata termica minima in sanitario	kW	2,0 (*)	2,0 (*)	3,3 (*)	4,2 (*)
Portata termica nominale in sanitario con miscela 20%H2NG (Qnw(20%H2))	kW	17,0	25,9	28,8	32,7
Portata termica minima in sanitario con miscela 20%H2NG	kW	1,9	2,8	3,1	4,0
Regolazione temperatura sanitario	°C	35-65 (***)	35-65 (***)	35-65 (***)	35-65 (***)
Temperatura massima esercizio sanitario	°C	65 (***)	65 (***)	65 (***)	65 (***)
Classe di emissioni NOx	-	6	6	6	6
Perdite al mantello con bruciatore funzionante alla portata nominale	%	0,00	0,33	0,55	0,43
Perdite al mantello con bruciatore spento	%	0,42	0,21	0,23	0,21
Perdite al camino con bruciatore funzionante alla portata nominale	%	1,99	2,66	2,66	2,74
ΔT fumi/aria alla portata termica nominale	°C	47,0	54	55	55
Portata fumi a portata termica nominale	g/s	8,0	12,2	13,5	15,4
CO2 a portata termica nominale riscaldamento (Metano)	%	9,3	9,3	9,3	9,3
CO2 a portata termica nominale riscaldamento (Propano)	%	10,2	10,6	10,6	10,6
Tensione/Frequenza di alimentazione	V/Hz	230/50	230/50	230/50	230/50
Potenza massima assorbita	W	96	103	108	118
Assorbimento circolatore	W	43	43	43	50
Grado di protezione elettrico	IP	IPX5D	IPX5D	IPX5D	IPX5D
Diametro tubi aspirazione aria/scarico fumi	mm	80+80 60+60 100/60 125/80	80+80 60+60 100/60 125/80	80+80 60+60 100/60 125/80	80+80 60+60 100/60 125/80
Categoria gas	-	I12HM3P	I12HM3P	I12HM3P	I12HM3P

(*) con bollitore esterno optional.

(**) con funzione comfort disabilitata.

(***) con sonda bollitore collegata.

DATI TECNICI CALDAIE CONDENSAZIONE

Dati tecnici	um	Ischia	Ischia
Modello	-	KC 24 S	KC 28 S
Tipo	-	B23-B23P-B33-C13-C33-C43-C53-C63-C83-C13X-C33X-C43X-C53X-C63X-C83X-C93-C93X	B23-B23P-B33-C13-C33-C43-C53-C63-C83-C13X-C33X-C43X-C53X-C63X-C83X-C93-C93X
Potenza termica nominale (P _{nominale})	kW	23	26
Efficienza energetica stagionale del riscaldamento d'ambiente (η _s)	%	92	92
Classe di efficienza energetica stagionale del riscaldamento d'ambiente	-	A	A
Profilo di carico dichiarato	-	XL	XL
Efficienza energetica di riscaldamento dell'acqua (η _{wh})	%	84	80
Classe di efficienza energetica del riscaldamento dell'acqua	-	A	A
Portata termica nominale (Q _n)	kW	23,7	26,4
Portata termica ridotta (Q _r)	kW	3,0	3,3
Potenza termica nominale (80-60°C) (P _n)	kW	22,8	25,5
Potenza termica ridotta (80-60°C) (P _r)	kW	2,8	3,1
Potenza termica (50-30°C)	kW	24,9	28,0
Potenza termica ridotta (50-30°C)	kW	3,2	3,5
Rendimento utile a portata nominale (80-60°C)	%	96,3	96,7
Rendimento utile a portata nominale (50-30°C)	%	105,1	105,9
Rendimento utile al 30% (30°C ritorno)	%	107,2	107,5
Pressione di esercizio circuito riscaldamento (min-max)	bar	0,5-3,0	0,5-3,0
Regolazione temperatura riscaldamento	°C	20-78	20-78
Temperatura massima esercizio riscaldamento	°C	83	83
Capacità vaso espansione riscaldamento	l	9	9
Portata termica nominale in sanitario	kW	27,3	30,4
Portata termica minima in sanitario	kW	3,0	3,3
Potenza termica nominale in sanitario (ΔT 30°C)	kW	27,4	29,2
Pressione di esercizio circuito sanitario (min-max)	bar	0,5-6,0	0,5-6,0
Portata sanitaria specifica ΔT=30K	l/min	13,4	15,0
Qualificazione acqua sanitaria	-	**	**
Regolazione temperatura sanitario	°C	35-57	35-57
Temperatura massima esercizio sanitario	°C	62	62
Classe di emissioni NO _x	-	6	6
Perdite al mantello con bruciatore funzionante alla portata nominale	%	1,28	1,11
Perdite al mantello con bruciatore spento	%	0,26	0,27
Perdite al camino con bruciatore funzionante alla portata nominale	%	2,45	2,19
ΔT fumi/aria alla portata termica nominale	°C	61	60
Portata fumi a portata termica nominale	g/s	12,43	13,93
CO ₂ a portata termica nominale riscaldamento (Metano)	%	9	9
CO ₂ a portata termica nominale riscaldamento (Propano)	%	10	10
Tensione/Frequenza di alimentazione	V/Hz	230/50	230/50
Potenza massima assorbita	W	90	94
Assorbimento circolatore	W	43	43
Grado di protezione elettrico	IP	IPX4D	IPX4D
Diametro tubi aspirazione aria/scarico fumi	mm	80+80 60+60 100/60 125/80	80+80 60+60 100/60 125/80
Categoria gas	-	II2HM3P	II2HM3P

DATI TECNICI CALDAIE CONDENSAZIONE

Dati tecnici	um	Tenerife
Modello	-	KC 24
Tipo	-	B23-B23P-B33-C13-C13X-C33-C33X-C43-C43X-C53-C53X-C63-C63X-C83-C83X
Potenza termica nominale (Pnominale)	kW	19
Efficienza energetica stagionale del riscaldamento d'ambiente (η_s)	%	92
Classe di efficienza energetica stagionale del riscaldamento d'ambiente	-	A
Profilo di carico dichiarato	-	XL
Efficienza energetica di riscaldamento dell'acqua (η_{wh})	%	84
Classe di efficienza energetica del riscaldamento dell'acqua	-	A
Portata termica nominale (Qn)	kW	20,0
Portata termica ridotta (Qr)	kW	5,0
Potenza termica nominale (80-60°C) (Pn)	kW	19,4
Potenza termica ridotta (80-60°C) (Pr)	kW	4,8
Potenza termica (50-30°C)	kW	21,2
Potenza termica ridotta (50-30°C)	kW	5,4
Rendimento utile a portata nominale (80-60°C)	%	97,1
Rendimento utile a portata nominale (50-30°C)	%	106,1
Rendimento utile al 30% (30°C ritorno)	%	108,1
Pressione di esercizio circuito riscaldamento (min-max)	bar	0,5-3,0
Regolazione temperatura riscaldamento	°C	20-78
Temperatura massima esercizio riscaldamento	°C	83
Capacità vaso espansione riscaldamento	l	9
Portata termica nominale in sanitario	kW	24,0
Portata termica minima in sanitario	kW	5,0
Potenza termica nominale in sanitario (ΔT 30°C)	kW	23,3
Pressione di esercizio circuito sanitario (min-max)	bar	0,5-6,0
Portata sanitaria specifica $\Delta T=30K$	l/min	12,0
Qualificazione acqua sanitaria	-	**
Regolazione temperatura sanitario	°C	35-57
Temperatura massima esercizio sanitario	°C	62
Classe di emissioni NOx	-	6
Perdite al mantello con bruciatore funzionante alla portata nominale	%	0,16
Perdite al mantello con bruciatore spento	%	0,38
Perdite al camino con bruciatore funzionante alla portata nominale	%	2,79
ΔT fumi/aria alla portata termica nominale	°C	73,3
Portata fumi a portata termica nominale	g/s	11,0
CO2 a portata termica nominale riscaldamento (Metano)	%	9,0 \pm 0,3
CO2 a portata termica nominale riscaldamento (Propano)	%	10,0 \pm 0,3
Tensione/Frequenza di alimentazione	V/Hz	230/50
Potenza massima assorbita	W	104
Assorbimento circolatore	W	43
Grado di protezione elettrico	IP	IPX4D
Diametro tubi aspirazione aria/scarico fumi	mm	80+80 60+60 100/60 125/80
Categoria gas	-	II2HM3P



DATI TECNICI CALDAIE CONDENSAZIONE

Dati tecnici	um	Ischia In	Ischia In
Modello	-	KC 24 S	KC 28 S
Tipo	-	B23-B23P-B33-C13-C33-C43-C53-C63-C83-C13X-C33X-C43X-C53X-C63X-C83X-C93-C93X	B23-B23P-B33-C13-C33-C43-C53-C63-C83-C13X-C33X-C43X-C53X-C63X-C83X-C93-C93X
Potenza termica nominale (P _{nominale})	kW	23	26
Efficienza energetica stagionale del riscaldamento d'ambiente (η_s)	%	92	92
Classe di efficienza energetica stagionale del riscaldamento d'ambiente	-	A	A
Profilo di carico dichiarato	-	XL	XL
Efficienza energetica di riscaldamento dell'acqua (η_{wh})	%	84	80
Classe di efficienza energetica di riscaldamento dell'acqua	-	A	A
Portata termica nominale (Q _n)	kW	23,7	26,4
Portata termica ridotta (Q _r)	kW	3,0	3,3
Potenza termica nominale (80-60°C) (P _n)	kW	22,8	25,5
Potenza termica ridotta (80-60°C) (P _r)	kW	2,8	3,1
Potenza termica (50-30°C)	kW	24,9	28,0
Potenza termica ridotta (50-30°C)	kW	3,2	3,5
Rendimento utile a portata nominale (80-60°C)	%	96,3	96,7
Rendimento utile a portata nominale (50-30°C)	%	105,1	105,9
Rendimento utile al 30% (30°C ritorno)	%	107,2	107,5
Pressione di esercizio circuito riscaldamento (min-max)	bar	0,5-3,0	0,5-3,0
Regolazione temperatura riscaldamento	°C	20-78	20-78
Temperatura massima esercizio riscaldamento	°C	83	83
Capacità vaso espansione riscaldamento	l	9	9
Portata termica nominale in sanitario	kW	27,3	30,4
Portata termica minima in sanitario	kW	3,0	3,3
Potenza termica nominale in sanitario (ΔT 30°C)	kW	27,4	29,2
Pressione di esercizio circuito sanitario (min-max)	bar	0,5-6,0	0,5-6,0
Portata sanitaria specifica $\Delta T=30K$	l/min	13,4	15,0
Qualificazione acqua sanitaria	-	**	**
Regolazione temperatura sanitario	°C	35-57	35-57
Temperatura massima esercizio sanitario	°C	62	62
Classe di emissioni NOx	-	6	6
Perdite al mantello con bruciatore funzionante alla portata nominale	%	1,28	1,11
Perdite al mantello con bruciatore spento	%	0,26	0,27
Perdite al camino con bruciatore funzionante alla portata nominale	%	2,45	2,19
ΔT fumi/aria alla portata termica nominale	°C	61	60
Portata fumi a portata termica nominale	g/s	12,43	13,93
CO2 a portata termica nominale riscaldamento (Metano)	%	9	9
CO2 a portata termica nominale riscaldamento (Propano)	%	10	10
Tensione/Frequenza di alimentazione	V/Hz	230/50	230/50
Potenza massima assorbita	W	90	94
Assorbimento circolatore	W	43	43
Grado di protezione elettrico	IP	IPX4D	IPX4D
Diametro tubi aspirazione aria/scarico fumi	mm	80+80 60+60 100/60	80+80 60+60 100/60
Categoria gas	-	II2HM3P	II2HM3P

DATI TECNICI CALDAIE CONDENSAZIONE

Dati tecnici	um	Ischia In	Ischia In	Ischia In
Modello	-	KRB 12	KRB 24 S	KRB 28 S
Tipo	-	B23-B23P-B33-C13-C33-C43-C53-C63-C83-C13X-C33X-C43X-C53X-C63X-C83X-C93-C93X	B23-B23P-B33-C13-C33-C43-C53-C63-C83-C13X-C33X-C43X-C53X-C63X-C83X-C93-C93X	B23-B23P-B33-C13-C33-C43-C53-C63-C83-C13X-C33X-C43X-C53X-C63X-C83X-C93-C93X
Potenza termica nominale (Pnominale)	kW	12	23	26
Efficienza energetica stagionale del riscaldamento d'ambiente (η_s)	%	90	92	92
Classe di efficienza energetica stagionale del riscaldamento d'ambiente	-	A	A	A
Portata termica nominale (Qn)	kW	12,0	23,7	26,4
Portata termica ridotta (Qr)	kW	2,0	3,0	3,3
Potenza termica nominale (80-60°C) (Pn)	kW	11,7	22,8	25,5
Potenza termica ridotta (80-60°C) (Pr)	kW	1,8	2,8	3,1
Potenza termica (50-30°C)	kW	12,6	24,9	28,0
Potenza termica ridotta (50-30°C)	kW	2,1	3,2	3,5
Rendimento utile a portata nominale (80-60°C)	%	97,1	96,3	96,7
Rendimento utile a portata nominale (50-30°C)	%	105,1	105,1	105,9
Rendimento utile al 30% (30°C ritorno)	%	106,0	107,2	107,5
Pressione di esercizio circuito riscaldamento (min-max)	bar	0,5-3,0	0,5-3,0	0,5-3,0
Regolazione temperatura riscaldamento	°C	20-78	20-78	20-78
Temperatura massima esercizio riscaldamento	°C	83	83	83
Capacità vaso espansione riscaldamento	l	9	9	9
Portata termica nominale in sanitario	kW	18,0 (*)	27,3 (*)	30,4 (*)
Portata termica minima in sanitario	kW	2,0 (*)	3,0 (*)	3,3 (*)
Regolazione temperatura sanitario	°C	35-65 (***)	35-65 (***)	35-65 (***)
Temperatura massima esercizio sanitario	°C	65 (***)	65 (***)	65 (***)
Classe di emissioni NOx	-	6	6	6
Perdite al mantello con bruciatore funzionante alla portata nominale	%	0,26	1,28	1,11
Perdite al mantello con bruciatore spento	%	0,55	0,26	0,27
Perdite al camino con bruciatore funzionante alla portata nominale	%	2,64	2,45	2,19
ΔT fumi/aria alla portata termica nominale	°C	57,9	61	60
Portata fumi a portata termica nominale	g/s	8,25	12,43	13,93
CO2 a portata termica nominale riscaldamento (Metano)	%	9	9	9
CO2 a portata termica nominale riscaldamento (Propano)	%	10	10	10
Tensione/Frequenza di alimentazione	V/Hz	230/50	230/50	230/50
Potenza massima assorbita	W	81	90	94
Assorbimento circolatore	W	43	43	43
Grado di protezione elettrico	IP	IPX4D	IPX4D	IPX4D
Diametro tubi aspirazione aria/scarico fumi	mm	80+80 60+60 100/60	80+80 60+60 100/60	80+80 60+60 100/60
Categoria gas	-	II2HM3P	II2HM3P	II2HM3P

(*) con bollitore esterno optional.

(***) con sonda bollitore collegata.

DATI TECNICI CALDAIE CONDENSAZIONE

Dati tecnici	um	Pegasus Compact In	Pegasus Compact In
Modello	-	KBS 24	KBS 28
Tipo	-	B23-C13-C33-C43-C53-C63-C83-C13X	B23-C13-C33-C43-C53-C63-C83-C13X
Potenza termica nominale (P _{nom})	kW	23	25
Efficienza energetica stagionale del riscaldamento d'ambiente (η _s)	%	91	91
Efficienza energetica stagionale del riscaldamento d'ambiente (η _s) versione V	%	91	91
Efficienza energetica stagionale del riscaldamento d'ambiente (η _s) versione Z	%	91	91
Classe di efficienza energetica stagionale del riscaldamento d'ambiente	-	A	A
Profilo di carico dichiarato	-	XL	XL
Efficienza energetica di riscaldamento dell'acqua (η _{wh})	%	84	80
Efficienza energetica di riscaldamento dell'acqua (η _{wh}) versione V	%	83	80
Efficienza energetica di riscaldamento dell'acqua (η _{wh}) versione Z	%	83	80
Classe di efficienza energetica del riscaldamento dell'acqua	-	A	A
Portata termica nominale (Q _n)	kW	23,7	26,4
Portata termica ridotta (Q _r)	kW	3,0	3,3
Potenza termica nominale (80-60°C) (P _n)	kW	22,9	25,4
Potenza termica ridotta (80-60°C) (P _r)	kW	2,7	3,0
Potenza termica (50-30°C)	kW	24,9	27,9
Potenza termica ridotta (50-30°C)	kW	3,22	3,45
Rendimento utile a portata nominale (80-60°C)	%	96,7	96,4
Rendimento utile a portata nominale (50-30°C)	%	105,1	105,5
Rendimento utile al 30% (30°C ritorno)	%	106,5	107,0
Pressione di esercizio circuito riscaldamento (min-max)	bar	0,5-3,0	0,5-3,0
Regolazione temperatura riscaldamento	°C	20-78	20-78
Temperatura massima esercizio riscaldamento	°C	83	83
Capacità vaso espansione riscaldamento	l	9	9
Capacità vaso espansione sanitario	l	12	12
Capacità vaso espansione solare	l	18	18
Portata termica nominale in sanitario	kW	27,3	30,4
Portata termica minima in sanitario	kW	3,0	3,3
Potenza termica nominale in sanitario (ΔT 30°C)	kW	27,4	29,2
Pressione di esercizio circuito sanitario (min-max)	bar	0,5-6,0	0,5-6,0
Portata sanitaria specifica ΔT=30K	l/min	13,4	15,0
Qualificazione acqua sanitaria	-	**	**
Regolazione temperatura sanitario	°C	35-57	35-57
Temperatura massima esercizio sanitario	°C	62	62
Classe di emissioni NO _x	-	6	6
Perdite al mantello con bruciatore funzionante alla portata nominale	%	0,97	1,40
Perdite al mantello con bruciatore spento	%	0,26	0,25
Perdite al camino con bruciatore funzionante alla portata nominale	%	2,62	2,40
ΔT fumi/aria alla portata termica nominale	°C	61	60
Portata fumi a portata termica nominale	g/s	12,43	13,93
CO ₂ a portata termica nominale riscaldamento (Metano)	%	9	9
CO ₂ a portata termica nominale riscaldamento (Propano)	%	10	10
Tensione/Frequenza di alimentazione	V/Hz	230/50	230/50
Potenza massima assorbita	W	98	100
Potenza massima assorbita versione V	W	183	184
Potenza massima assorbita versione Z	W	232	234
Assorbimento circolatore	W	41	41
Grado di protezione elettrico	IP	IPX4D	IPX4D
Diametro tubi aspirazione aria/scarico fumi	mm	80+80 60+60 100/60	80+80 60+60 100/60
Categoria gas	-	I12H3P	I12H3P

DATI TECNICI CALDAIE CONDENSAZIONE

Dati tecnici	um	Itaca	Itaca	Itaca	Itaca	Itaca	Itaca
Modello	-	CH KR 45	CH KR 50	CH KR 60	CH KR 85	CH KR 115	CH KR 150
Tipo	-	C13-C33-C43-C53-C63-C83-C93-C13X-C33X-C43X-C63X-C93X-B23-B23P-C(10)-C(11)	C13-C33-C43-C53-C63-C83-C93-C13X-C33X-C43X-C63X-C93X-B23-B23P-C(10)-C(11)	C13-C33-C43-C53-C63-C83-C93-C13X-C33X-C43X-C63X-C93X-B23-B23P-C(10)-C(11)	C13-C33-C43-C53-C63-C83-C93-C13X-C33X-C43X-C63X-C93X-B23-B23P-C(10)-C(11)	C13-C33-C43-C53-C63-C83-C93-C13X-C33X-C43X-C63X-C93X-B23-B23P-C(10)-C(11)	C13-C33-C43-C53-C63-C83-C93-C13X-C33X-C43X-C63X-C93X-B23-B23P-C(10)-C(11)
Potenza termica nominale (Pnominale)	kW	39	46	58	79	112	136
Efficienza energetica stagionale del riscaldamento d'ambiente (η_s)	%	92	93	93	93	93	93
Classe di efficienza energetica stagionale del riscaldamento d'ambiente	-	A	A	A	-	-	-
Portata termica nominale (Qn)	kW	40,0	47,5	60,0	81,0	115,0	140,0
Portata termica ridotta (Qr)	kW	4,0	6,0	6,0	9,0	11,5	22,5
Potenza termica nominale (80-60°C) (Pn)	kW	38,5	45,8	58,3	78,5	112,0	136,3
Potenza termica ridotta (80-60°C) (Pr)	kW	3,8	5,8	5,8	8,5	11,1	21,6
Potenza termica (50-30°C)	kW	41,5	50,1	62,8	84,8	122,0	148,7
Potenza termica ridotta (50-30°C)	kW	4,3	6,5	6,5	9,7	12,4	23,9
Rendimento utile a portata nominale (80-60°C)	%	97,1	96,3	97,1	96,9	97,4	97,3
Rendimento utile a portata nominale (50-30°C)	%	105,3	105,4	104,6	104,8	106,1	106,2
Rendimento utile al 30% (30°C ritorno)	%	108,2	108,7	108,4	108,3	108,6	108,4
Regolazione temperatura riscaldamento	°C	20-80	20-80	20-80	20-80	20-80	20-80
Temperatura massima esercizio riscaldamento	°C	83	83	83	83	83	83
Classe di emissioni NOx	-	6	6	6	6	6	6
Perdite al mantello con bruciatore funzionante alla portata nominale	%	0,15	1,25	0,25	1,12	0,6	0,76
Perdite al mantello con bruciatore spento	%	0,21	0,21	0,17	0,141	0,084	0,09
Perdite al camino con bruciatore funzionante alla portata nominale	%	2,80	2,41	2,65	2,8	2,59	2,34
ΔT fumi/aria alla portata termica nominale	°C	57	47,5	57	45,3	54	52,6
Portata fumi a portata termica nominale	g/s	18,98	21,37	27,25	37,2	52,7	64,2
CO2 a portata termica nominale riscaldamento (Metano)	%	9,2	9,2	9,1	9	9	9
CO2 a portata termica nominale riscaldamento (Propano)	%	10,3	10,2	10,3	10	10,2	10,2
Tensione/Frequenza di alimentazione	V/Hz	230/50	230/50	230/50	230/50	230/50	230/50
Potenza massima assorbita	W	94	75	119	156	251	310
Grado di protezione elettrico	IP	IPX4D	IPX4D	IPX4D	IPX4D	IPX4D	IPX4D
Diametro tubi aspirazione aria/scarico fumi	mm	80+80 80/125	80+80 80/125	80+80 80/125	80+80 80/125	100+100 100/150	100+100 100/150
Contenuto di acqua	l	2,2	3,3	3,3	4,3	6,7	9,2
Categoria gas	-	I12H3P	I12H3P	I12H3P	I12H3P	I12H3P	I12H3P



DATI TECNICI CALDAIE CONDENSAZIONE

Dati tecnici	um	Giava	Giava	Giava	Giava
Modello	-	KRB 12	KRB 24	KRB 28	KRB 32
Tipo	-	B23-B23P-B33-C13-C33-C43-C53-C63-C83-C13X-C33X-C43X-C53X-C63X-C83X-C93-C93X	B23-B23P-B33-C13-C33-C43-C53-C63-C83-C13X-C33X-C43X-C53X-C63X-C83X-C93-C93X	B23-B23P-B33-C13-C33-C43-C53-C63-C83-C13X-C33X-C43X-C53X-C63X-C83X-C93-C93X	B23-B23P-B33-C13-C33-C43-C53-C63-C83-C13X-C33X-C43X-C53X-C63X-C83X-C93-C93X
Potenza termica nominale (Pnominale)	kW	12	23	25	29
Efficienza energetica stagionale del riscaldamento d'ambiente (ηs)	%	90	91	91	92
Efficienza energetica stagionale del riscaldamento d'ambiente (ηs) versione V	%	90	91	91	91
Efficienza energetica stagionale del riscaldamento d'ambiente (ηs) versione Z	%	90	91	91	91
Classe di efficienza energetica stagionale del riscaldamento d'ambiente	-	A	A	A	A
Profilo di carico dichiarato	-	XL	XL	XL	XL
Efficienza energetica di riscaldamento dell'acqua (ηwh)	%	83	80	82	81
Efficienza energetica di riscaldamento dell'acqua (ηwh) versione V	%	83	80	82	81
Efficienza energetica di riscaldamento dell'acqua (ηwh) versione Z	%	83	80	82	80
Classe di efficienza energetica del riscaldamento dell'acqua	-	A	A	A	A
Portata termica nominale (Qn)	kW	12,0	23,7	26,4	30,4
Portata termica ridotta (Qr)	kW	2,0	3,0	3,3	4,2
Potenza termica nominale (80-60°C) (Pn)	kW	11,6	22,9	25,4	29,4
Potenza termica ridotta (80-60°C) (Pr)	kW	1,8	2,7	3,0	3,9
Potenza termica (50-30°C)	kW	12,6	24,9	27,9	32,3
Potenza termica ridotta (50-30°C)	kW	2,1	3,22	3,58	4,4
Rendimento utile a portata nominale (80-60°C)	%	97,1	96,7	96,4	96,8
Rendimento utile a portata nominale (50-30°C)	%	105,1	105,1	105,5	106,2
Rendimento utile al 30% (30°C ritorno)	%	106,0	106,5	107,0	108,3
Pressione di esercizio circuito riscaldamento (min-max)	bar	0,5-3,0	0,5-3,0	0,5-3,0	0,5-3,0
Regolazione temperatura riscaldamento	°C	20-78	20-78	20-78	20-78
Temperatura massima esercizio riscaldamento	°C	83	83	83	83
Capacità vaso espansione riscaldamento	l	10	10	10	10
Capacità vaso espansione sanitario	l	5	5	5	5
Portata termica nominale in sanitario	kW	18,0	27,3	30,4	34,5
Portata termica minima in sanitario	kW	2,0	3,0	3,3	4,2
Potenza termica nominale in sanitario (ΔT 30°C)	kW	17,5	26,8	29,3	33,4
Pressione di esercizio circuito sanitario (min-max)	bar	0,5-6,0	0,5-6,0	0,5-6,0	0,5-6,0
Portata sanitaria specifica ΔT=30K	l/min	19,5	22	22,5	23,4
Qualificazione acqua sanitaria	-	***	***	***	***
Regolazione temperatura sanitario	°C	35-65	35-65	35-65	35-65
Temperatura massima esercizio sanitario	°C	65	65	65	65
Classe di emissioni NOx	-	6	6	6	6
Perdite al mantello con bruciatore funzionante alla portata nominale	%	0,40	0,61	1,13	0,87
Perdite al mantello con bruciatore spento	%	0,53	0,21	0,2	0,19
Perdite al camino con bruciatore funzionante alla portata nominale	%	2,50	2,69	2,47	2,33
ΔT fumi/aria alla portata termica nominale	°C	57,9	61	60	60
Portata fumi a portata termica nominale	g/s	8,25	12,43	13,93	15,81
CO2 a portata termica nominale riscaldamento (Metano)	%	9	9	9	9
CO2 a portata termica nominale riscaldamento (Propano)	%	10	10	10	10
Tensione/Frequenza di alimentazione	V/Hz	230/50	230/50	230/50	230/50
Potenza massima assorbita	W	88	97	101	106
Potenza massima assorbita versione V	W	176	185	189	194
Potenza massima assorbita versione Z	W	224	233	237	242
Assorbimento circolatore	W	50	50	50	50
Assorbimento circolatori versione V	W	245	245	245	245
Assorbimento circolatori versione Z	W	343	343	343	343
Grado di protezione elettrico	IP	IPX5D	IPX5D	IPX5D	IPX5D
Diametro tubi aspirazione aria/scarico fumi	mm	80+80 60+60 100/60 125/80	80+80 60+60 100/60 125/80	80+80 60+60 100/60 125/80	80+80 60+60 100/60 125/80
Categoria gas	-	II2H3P	II2H3P	II2H3P	II2H3P



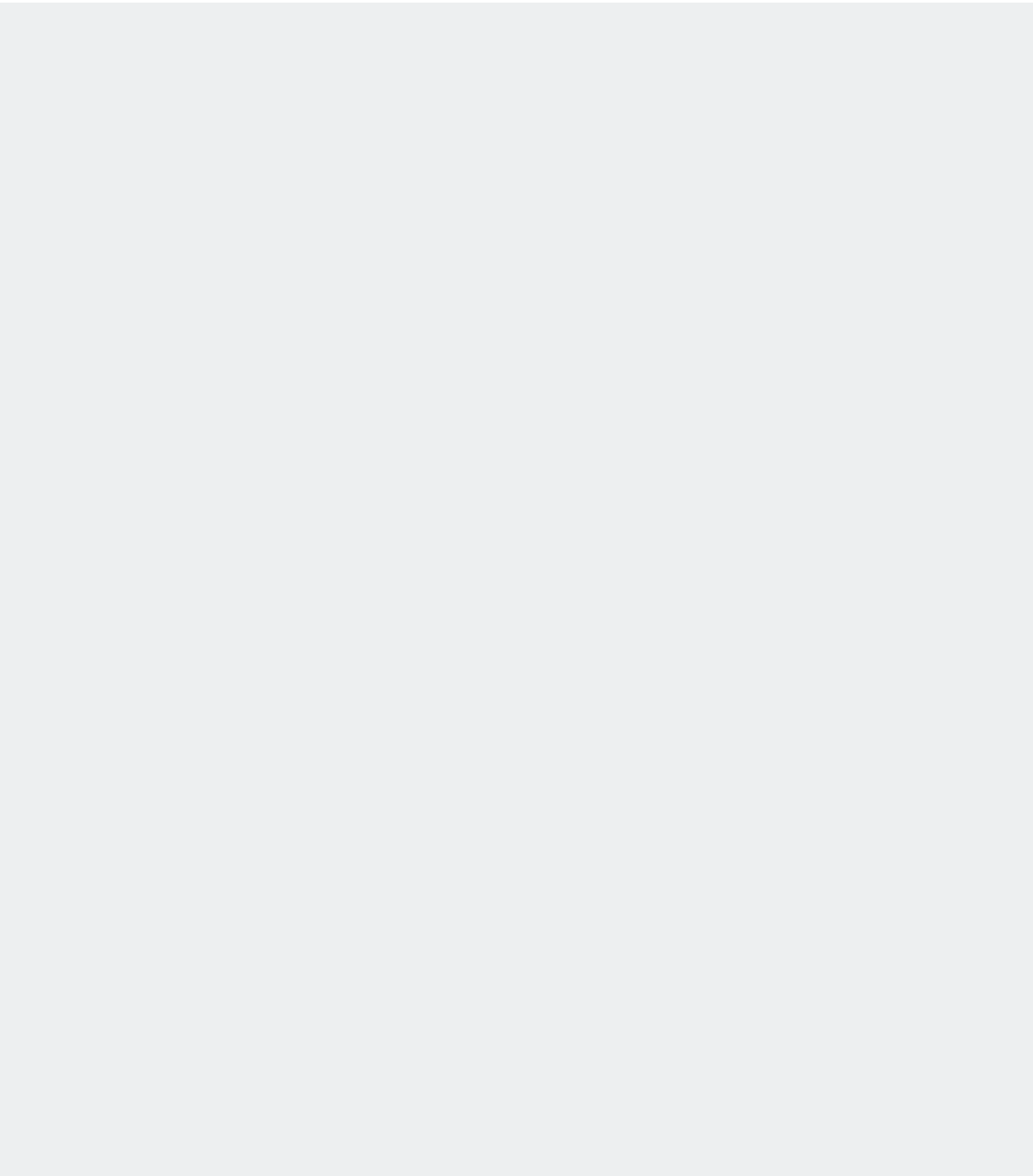



CALDAIE TRADIZIONALI

CALDAIE MURALI <35KW

FORMENTERA PRO CTN

pag. 88

ISCHIA PRO CTN

pag. 90

DATI TECNICI CALDAIE TRADIZIONALI

Dati tecnici caldaie tradizionali

pag. 92



FORMENTERA PRO CTN

CALDAIA MURALE A CAMERA APERTA E TIRAGGIO NATURALE A BASSE EMISSIONI DI NOX CON PRODUZIONE ISTANTANEA DI ACQUA CALDA SANITARIA



- ▶ **Bruciatore atmosferico iperstechiometrico a gas raffreddato ad acqua, a basse emissioni di NOx**
- ▶ **Gestione di serie di 2 tipologie di impianto solare termico**
- ▶ **Termoregolazione con sonda esterna (optional)**
- ▶ **Relè multifunzione per il collegamento ad impianti con valvole di zona o impianto solare o segnalazione remota di allarme**
- ▶ **Scambiatore sanitario a 26 piastre in acciaio inox**
 -) Scambiatore di calore primario monoteramico
 -) Parametri programmabili per adattare la caldaia all'installazione e storico degli allarmi
 -) Vaso di espansione riscaldamento da 7 litri
 -) By-pass automatico
 -) Circolatore ad alta efficienza con disareatore incorporato
 -) Compatibile con termostato smart SPOT



INTERFACCIA TOUCH SCREEN

- ▶ *Impostazione temperature acqua calda sanitaria e riscaldamento*
- ▶ *Impostazione modo di funzionamento*
- ▶ *Visualizzazione stato dell'impianto solare termico*

Disponibile nei modelli:



Modello	Tipo di gas	Codice	Portata termica		Classe efficienza energetica		L x H x P mm	Peso lordo kg
			Nominale (Qn) kW	Nominale in sanitario kW	Riscaldamento d'ambiente	Riscaldamento ACS		
PRO CTN 24	METANO	KFNI02CN24	25,5	25,5	C	B XL	420x750x315	35,5
	PROPANO	KFNI06CN24						
PRO CTN 28	METANO	KFNI02CN28	29,5	29,5	C	B XL	420x750x315	36,0
	PROPANO	KFNI06CN28						

Inclusi nel prezzo: Kit rubinetti gas-acqua e biconi, kit idraulico di base, dima di carta. Il prodotto è fornito in nr. 10 caldaie per pallet.

DIMENSIONE ED INTERASSI DEGLI ATTACCHI

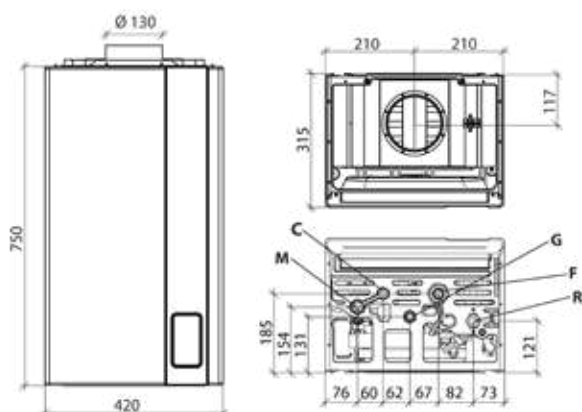

- M** Mandata impianto riscaldamento (3/4")
- C** Uscita acqua calda sanitaria (1/2")
- G** Ingresso gas (1/2")
- F** Ingresso acqua fredda (1/2")
- R** Ritorno impianto riscaldamento (3/4")



Dati tecnici	um	PRO CTN 24	PRO CTN 28
Potenza termica nominale (Pnominale)	kW	23	27
Efficienza energetica stagionale del riscaldamento d'ambiente (η_s)	%	80	79
Efficienza energetica di riscaldamento dell'acqua (η_{wh})	%	76	74
Portata termica nominale (Qn)	kW	25,5	29,5
Potenza termica nominale (80-60°C) (Pn)	kW	23,4	26,9
Portata termica ridotta (Qr)	kW	10,0	12,5
Rendimento utile a portata nominale (80-60°C)	%	91,7	91,1
Rendimento utile al 30% (47°C ritorno)	%	93,9	93,2
Capacità vaso espansione riscaldamento	l	7	7
Portata termica nominale in sanitario	kW	25,5	29,5
Portata sanitaria specifica $\Delta T=30K$	l/min	11,3	12,5
Classe di emissioni NOx	-	6	6
Grado di protezione elettrico	IP	X5D	X5D

Per gli altri dati tecnici consulta da pag. 92 - Lunghezza massima scarico fumi consulta pag. 96



Articolo	Descrizione	Codice	Articolo	Descrizione	Codice
	Comando remoto classe ErPV (118x85x32 mm)	0CREMOTO04		Kit elettrico per gestione zone completo di sonda esterna	0KITZONE05
	Copertura tubi e rubinetti bassa in plastica	0COPETUB03		Sonda di temperatura per impianti solari	PSPTMILL00
	Starter kit termostato + gateway Spot	0SPOTAPP10		Filtro defangatore magnetico	0AFILDEF00
	Espansione di zona termostato Spot	0EXPSPOT00		Kit collegamento a impianto solare	0KITSOLC07
	Kit rubinetti 90°	0KITIDBA11	Per gli altri accessori consulta da pag. 95		



Come incrementare l'efficienza energetica?

Scopri la soluzione più idonea

Efficienza energetica stagionale del riscaldamento d'ambiente (η_s)				
Dispositivo di regolazione		Codice	PRO CTN 24	PRO CTN 28
Opzione 1	Caldaia + sonda esterna	0SONDAES01	79%	78%
Opzione 2	Caldaia + comando remoto	0CREMOTO04	80%	79%
Opzione 3	Caldaia + comando remoto + sonda esterna	0SONDAES01	81%	80%
		0CREMOTO04		

ISCHIA PRO CTN

CALDAIA MURALE A CAMERA APERTA E TIRAGGIO NATURALE A BASSE EMISSIONI DI NOX CON PRODUZIONE ISTANTANEA DI ACQUA CALDA SANITARIA



- ▶ **Bruciatore atmosferico iperstechiometrico a gas raffreddato ad acqua, a basse emissioni di NOx**
- ▶ **Compatta, profonda solo 250 mm**
- ▶ **Interfaccia utente LCD con diagnostica**
- ▶ **Termoregolazione con sonda esterna (optional)**
- ▶ **Circolatore ad alta efficienza con disareatore incorporato**
- ▶ **Compatibile con termostato smart SPOT**
-) Scambiatore di calore primario monoterminico
-) Vaso di espansione riscaldamento da 7 litri
-) Relè multifunzione per il collegamento ad impianti con valvole di zona o gestione pompa esterna o segnalazione remota di allarme
-) Scambiatore sanitario a piastre in acciaio inox
-) Gruppo idraulico in materiale composito
-) Predisposizione per il collegamento al Comando Remoto (optional, fornito dal produttore)
-) By-pass automatico

Disponibile nei modelli:

24

Modello	Tipo di gas	Codice	Portata termica		Classe efficienza energetica		L x H x P	Peso lordo
			Nominale (Qn) kW	Nominale in sanitario kW	Riscaldamento d'ambiente	Riscaldamento ACS	mm	kg
PRO CTN 24	METANO	KIH102CN24	24,5	24,5	C	B XL	400x700x250	25,5
	PROPANO	KIH106CN24						

Inclusi nel prezzo: Kit rubinetti gas-acqua e biconi, kit idraulico di base, dima di carta. Il prodotto è fornito in nr. 10 caldaie per pallet.

DIMENSIONE ED INTERASSI DEGLI ATTACCHI

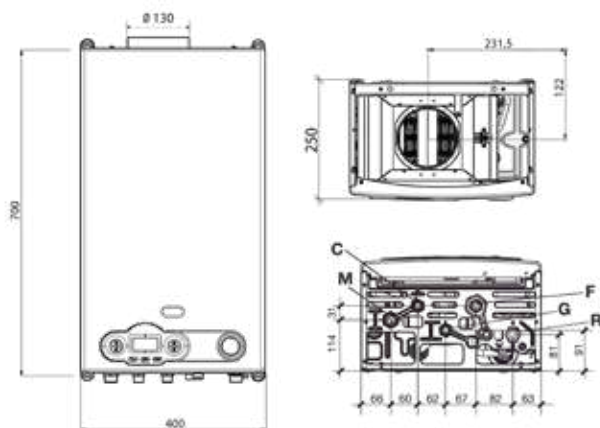

M Mandata impianto riscaldamento (3/4")
C Uscita acqua calda sanitaria (1/2")
G Ingresso gas (1/2")

F Ingresso acqua fredda (1/2")
R Ritorno impianto riscaldamento (3/4")



Dati tecnici	um	PRO CTN 24
Potenza termica nominale (Pnominale)	kW	22
Efficienza energetica stagionale del riscaldamento d'ambiente (η_s)	%	80
Efficienza energetica di riscaldamento dell'acqua (η_{wh})	%	77
Portata termica nominale (Qn)	kW	24,5
Potenza termica nominale (80-60°C) (Pn)	kW	22,3
Portata termica ridotta (Qr)	kW	12,0
Rendimento utile a portata nominale (80-60°C)	%	91,2
Rendimento utile al 30% (47°C ritorno)	%	93,2
Capacità vaso espansione riscaldamento	l	7
Portata termica nominale in sanitario	kW	24,5
Portata sanitaria specifica $\Delta T=30K$	l/min	9,3
Classe di emissioni NOx	-	6
Grado di protezione elettrico	IP	X4D

Per gli altri dati tecnici consulta da pag. 93 - Lunghezza massima scarico fumi consulta pag. 96

Articolo	Descrizione	Codice
	Copertura tubi murale compatta - Altezza 110 mm - Larghezza 400 mm - Profondità (parte superiore) 194 mm - Profondità (parte inferiore) 165 mm	0COPETUB00
	Comando remoto classe ErP V (118x85x32 mm)	0CREMOTO04
	Starter kit termostato + gateway Spot	0SPOTAPP10
	Espansione di zona termostato Spot	0EXPSPOT00
	Kit elettrico per gestione zone completo di sonda esterna	0KITZONE05
	Sonda esterna (60x45x31 mm)	0SONDAES01

Articolo	Descrizione	Codice
	Filtro defangatore magnetico	0AFILDEF00
	Kit idraulico base	0KITIDBA29
	Kit rubinetti 90°	0KITIDBA11
	Kit idr.Plus x compatta basic	0KITIDBA14
	Kit collegamento a impianto solare	0KITSOLC07

Per gli altri accessori consulta da pag. 95



Come incrementare l'efficienza energetica?

Scopri la soluzione più idonea

Efficienza energetica stagionale del riscaldamento d'ambiente (η_s)			
Dispositivo di regolazione		Codice	PRO CTN 24
Opzione 1	Caldaia + sonda esterna	0SONDAES01	78%
Opzione 2	Caldaia + comando remoto	0CREMOTO04	79%
Opzione 3	Caldaia + comando remoto + sonda esterna	0SONDAES01	80%
		0CREMOTO04	

DATI TECNICI CALDAIE TRADIZIONALI

Dati tecnici	um	Formentera	Formentera
Modello	-	PRO CTN 24	PRO CTN 28
Tipo	-	B11BS	B11BS
Potenza termica nominale (Pnominale)	kW	23	27
Efficienza energetica stagionale del riscaldamento d'ambiente (η_s)	%	80	79
Classe di efficienza energetica stagionale del riscaldamento d'ambiente	-	C	C
Profilo di carico dichiarato	-	XL	XL
Efficienza energetica di riscaldamento dell'acqua (η_{wh})	%	76	74
Classe di efficienza energetica del riscaldamento dell'acqua	-	B	B
Portata termica nominale (Qn)	kW	25,5	29,5
Portata termica ridotta (Qr)	kW	10,0	12,5
Potenza termica nominale (80-60°C) (Pn)	kW	23,4	26,9
Potenza termica ridotta (80-60°C) (Pr)	kW	8,8	11,2
Rendimento utile a portata nominale (80-60°C)	%	91,7	91,1
Rendimento utile al 30% (47°C ritorno)	%	93,9	93,2
Pressione di esercizio circuito riscaldamento (min-max)	bar	0,5-3,0	0,5-3,0
Regolazione temperatura riscaldamento	°C	35-78	35-78
Temperatura massima esercizio riscaldamento	°C	83	83
Capacità vaso espansione riscaldamento	l	7	7
Portata termica nominale in sanitario	kW	25,5	29,5
Portata termica minima in sanitario	kW	10,0	12,5
Potenza termica nominale in sanitario (ΔT 30°C)	kW	23,4	26,9
Potenza termica minima in sanitario (ΔT 30°C)	kW	8,8	11,2
Pressione di esercizio circuito sanitario (min-max)	bar	0,5-6,0	0,5-6,0
Portata sanitaria specifica $\Delta T=30K$	l/min	11,3	12,5
Regolazione temperatura sanitario	°C	35-57	35-57
Temperatura massima esercizio sanitario	°C	62	62
Classe di emissioni NOx	-	6	6
Perdite al mantello con bruciatore funzionante alla portata nominale	%	2,15	2,51
Perdite al mantello con bruciatore spento	%	0,69	0,65
Perdite al camino con bruciatore funzionante alla portata nominale	%	6,19	6,44
ΔT fumi/aria alla portata termica nominale	°C	86	93
Portata fumi a portata termica nominale	g/s	18,9	20,1
CO2 a portata termica nominale riscaldamento (Metano)	%	5,3	5,8
CO2 a portata termica nominale riscaldamento (Propano)	%	6,6	6,0
Tensione/Frequenza di alimentazione	V/Hz	230/50	230/50
Potenza massima assorbita	W	57	56
Assorbimento circolatore	W	41	41
Grado di protezione elettrico	IP	X5D	X5D
Diametro tubi scarico fumi	mm	130	130
Categoria gas	-	II2ELL3P	II2ELL3P

DATI TECNICI CALDAIE TRADIZIONALI

Dati tecnici	um	Ischia
Modello	-	PRO CTN 24
Tipo	-	B11BS
Potenza termica nominale (Pnominale)	kW	22
Efficienza energetica stagionale del riscaldamento d'ambiente (η_s)	%	80
Classe di efficienza energetica stagionale del riscaldamento d'ambiente	-	C
Profilo di carico dichiarato	-	XL
Efficienza energetica di riscaldamento dell'acqua (η_{wh})	%	77
Classe di efficienza energetica del riscaldamento dell'acqua	-	B
Portata termica nominale (Qn)	kW	24,5
Portata termica ridotta (Qr)	kW	12,0
Potenza termica nominale (80-60°C) (Pn)	kW	22,3
Potenza termica ridotta (80-60°C) (Pr)	kW	10,8
Rendimento utile a portata nominale (80-60°C)	%	91,2
Rendimento utile al 30% (47°C ritorno)	%	93,2
Rendimento utile a portata ridotta (80-60°C)	%	90,1
Pressione di esercizio circuito riscaldamento (min-max)	bar	0,5-3,0
Regolazione temperatura riscaldamento	°C	35-78
Temperatura massima esercizio riscaldamento	°C	83
Capacità vaso espansione riscaldamento	l	7
Portata termica nominale in sanitario	kW	24,5
Portata termica minima in sanitario	kW	12,0
Potenza termica nominale in sanitario (ΔT 30°C)	kW	22,3
Potenza termica minima in sanitario (ΔT 30°C)	kW	10,8
Portata sanitaria specifica $\Delta T=25K$	l/min	11,2
Portata sanitaria specifica $\Delta T=30K$	l/min	9,3
Regolazione temperatura sanitario	°C	35-57
Temperatura massima esercizio sanitario	°C	62
Classe di emissioni NOx	-	6
Perdite al mantello con bruciatore funzionante alla portata nominale	%	2,97
Perdite al mantello con bruciatore spento	%	0,62
Perdite al camino con bruciatore funzionante alla portata nominale	%	5,83
ΔT fumi/aria alla portata termica nominale	°C	82
Portata fumi a portata termica nominale	g/s	16,7
CO2 a portata termica nominale riscaldamento (Metano)	%	5,8
CO2 a portata termica nominale riscaldamento (Propano)	%	6,6
Tensione/Frequenza di alimentazione	V/Hz	230/50
Potenza massima assorbita	W	57
Assorbimento circolatore	W	41
Grado di protezione elettrico	IP	X4D
Categoria gas	-	II2H3P
Categoria gas	-	II2ELL3P





FUMISTERIA E ACCESSORI

FUMISTERIA

Scarico per caldaie a condensazione tipo B23	pag. 96
Scarico per caldaie a condensazione tipo C13	pag. 98
Scarico per caldaie a condensazione tipo C33	pag. 99
Scarico per caldaie a condensazione tipo C53	pag. 102
Fumisteria per caldaie a condensazione concentrico Ø 60/100	pag. 104
Fumisteria per caldaie a condensazione concentrico Ø 80/125	pag. 104
Fumisteria per caldaie a condensazione concentrico Ø 100/150	pag. 105
Fumisteria per caldaie a condensazione sdoppiato Ø 50	pag. 106
Fumisteria per caldaie a condensazione sdoppiato Ø 60	pag. 107
Fumisteria per caldaie a condensazione sdoppiato Ø 80	pag. 108
Fumisteria per caldaie a condensazione sdoppiato Ø 100	pag. 109
Fumisteria per collettori fumi moduli Ø 160	pag. 110
Fumisteria per collettori fumi moduli Ø 200	pag. 110
Fumisteria per collettori fumi moduli Ø 250	pag. 111
Fumisteria per scaldacqua PRO TFS Ø 60/100	pag. 112
Fumisteria per scaldacqua PRO TFS Ø 80	pag. 112

ACCESSORI









Termoregolazione e elettronici	pag. 113
Installazione esterna parzialmente protetta e accessori opzionali	pag. 115
Idraulici	pag. 116



SCARICO PER CALDAIE A CONDENSAZIONE TIPO B23

TUBAZIONI DI ASPIRAZIONE E SCARICO Ø 80



N°	Articolo	Descrizione	Codice
09		Kit sdoppiaggio Ø80+80	0KITSDOP08
10		Prolunga M/F Ø80 L= 1m	0PROLUNG00
11		Prolunga M/F Ø80 L=0,5 m	0PROLUNG01
13		Curva 90° M/F Ø80	0CURVAXX02
15		Griglia aspirazione Ø80	0GRIGASP01
16		Camino scarico fumi Ø80 altezza 138cm	0CAMISCA00
18		Terminale scarico fumi Ø80 L=1m	0TERMSCA00
37		Tegola per tetti inclinati (uscita camini)	0TEGTEIN00
43		Rosone a parete in silicone interno Ø80 esterno Ø170	0ROSPASIO0

SCARICO PER CALDAIE A CONDENSAZIONE TIPO B23

TUBAZIONI DI ASPIRAZIONE E SCARICO Ø 80-60







N°	Articolo	Descrizione	Codice
09		Kit sdoppiaggio Ø80+80	OKITSDOP08
13		Curva 90° M/F Ø80	0CURVAXX02
15		Griglia aspirazione Ø80	0GRIGASP01
16		Camino scarico fumi Ø80 altezza 138cm	0CAMISCA00
24		Riduzione Ø80/60	0RIDUZIO19
25		Riduzione M/F Ø 60-80 M/F	0RIDUZIO10
28		Curva 90° Ø60	0CURVAXX16
30		Prolunga M/F Ø60 L=1m	0PROLUNG16
32		Prolunga M/F Ø60 L=0.5 m	0PROLUNG18
36		Terminale scarico fumi Ø60 L=1m	0TERMSCA01
37		Tegola per tetti inclinati (uscita camini)	0TEGTEIN00



SCARICO PER CALDAIE A CONDENSAZIONE TIPO C13

TUBAZIONI DI ASPIRAZIONE E SCARICO Ø 60/100



N°	Articolo	Descrizione	Codice
01		Kit coassiale Ø60/100 lunghezza 75cm	0CONDASP00
02		Kit attacco coassiale Ø60/100	0KITATCO00
03		Curva 90° M/F coassiale Ø60/100	0CURVAXX05
05		Prolunga coassiale M/F Ø60/100 L=1m	0PROLUNG02
06		Prolunga coassiale M/F Ø60/100 L=0,5m	0PROLUNG03



SCARICO PER CALDAIE A CONDENSAZIONE TIPO C33

TUBAZIONI DI ASPIRAZIONE E SCARICO Ø 60/100

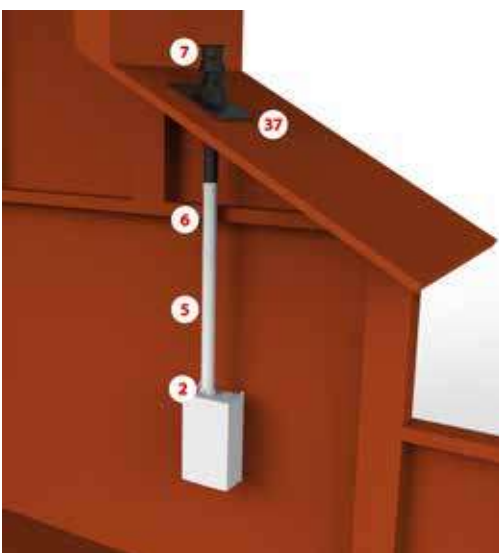
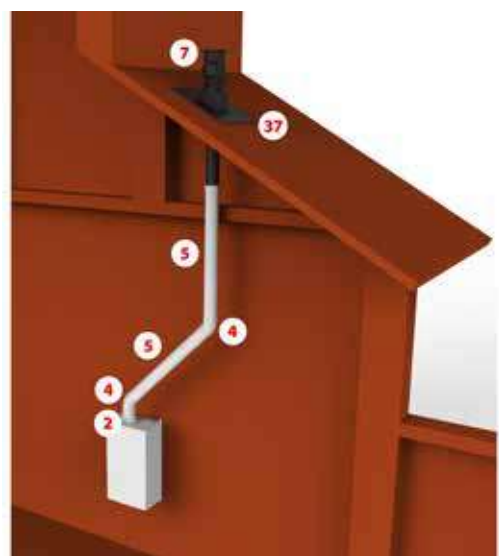
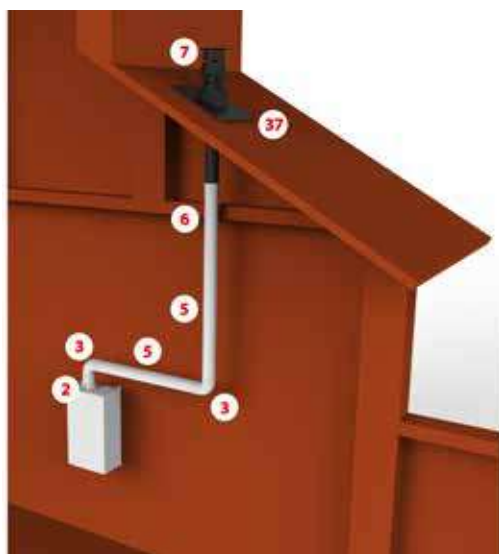

N°	Articolo	Descrizione	Codice
02		Kit attacco coassiale Ø60/100	OKITATCO00
03		Curva 90° M/F coassiale Ø60/100	0CURVAXX05
04		Curva 45° M/F coassiale Ø60/100	0CURVAXX04
05		Prolunga coassiale M/F Ø60/100 L=1m	0PROLUNG02
06		Prolunga coassiale M/F Ø60/100 L=0,5m	0PROLUNG03
07		Kit camino coassiale Ø60/100	OKCAMASPO0
37		Tegola per tetti inclinati (uscita camini)	0TEGTEIN00



SCARICO PER CALDAIE A CONDENSAZIONE TIPO C33

TUBAZIONI DI ASPIRAZIONE E SCARICO Ø 80



N°	Articolo	Descrizione	Codice
09		Kit sdoppiaggio Ø80+80	0KITSDOP08
10		Prolunga M/F Ø80 L= 1m	0PROLUNG00
11		Prolunga M/F Ø80 L=0,5 m	0PROLUNG01
13		Curva 90° M/F Ø80	0CURVAXX02
15		Griglia aspirazione Ø80	0GRIGASP01
17		Camino aspirazione/scarico fumi Ø80+80 H=138,4cm	0CAMIASP00
18		Terminale scarico fumi Ø80 L=1m	0TERMSCA00
19		Kit raccordo a T per ispezione visiva e raccogli condensa Ø80	0KITTRACT00
23		Raccordo a T M/M/F Ø80	0RACCORT00
37		Tegola per tetti inclinati (uscita camini)	0TEGTEIN00
43		Rosone a parete in silicone interno Ø80 esterno Ø170	0ROSPASI00

SCARICO PER CALDAIE A CONDENSAZIONE TIPO C33

TUBAZIONI DI ASPIRAZIONE E SCARICO Ø 60

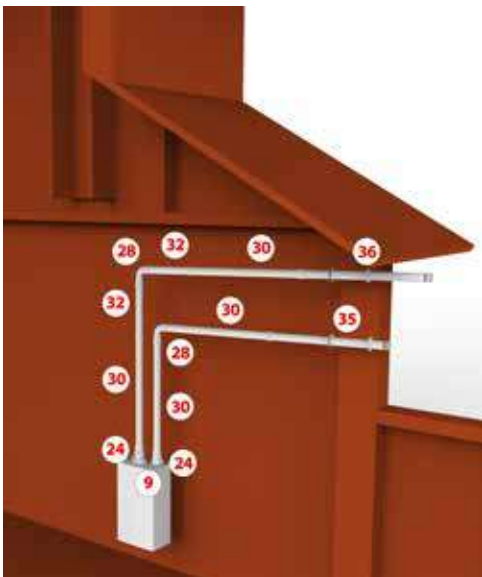

N°	Articolo	Descrizione	Codice
09		Kit sdoppiaggio Ø80+80	OKITSDOP08
17		Camino aspirazione/scarico fumi Ø80+80 H=138,4cm	0CAMIASP00
24		Riduzione Ø80/60	ORIDUZIO19
25		Riduzione M/F Ø 60-80 M/F	ORIDUZIO10
28		Curva 90° Ø60	0CURVAXX16
30		Prolunga M/F Ø60 L=1m	OPROLUNG16
31		Prolunga M/F Ø60 L=2 m	OPROLUNG17
32		Prolunga M/F Ø60 L=0.5 m	OPROLUNG18
33		Raccordo a T M/M/F Ø60	ORACCORT06
34		Scarico condensa Ø60	0SCARCON03
35		Terminale aspirazione Ø60 L=1m	0TERMASP01
36		Terminale scarico fumi Ø60 L=1m	0TERMSCA01
37		Tegola per tetti inclinati (uscita camini)	0TEGTEIN00



SCARICO PER CALDAIE A CONDENSAZIONE TIPO C53

TUBAZIONI DI ASPIRAZIONE E SCARICO Ø 80

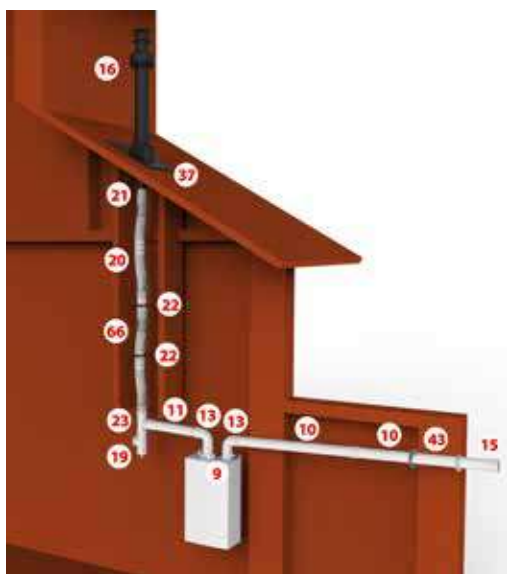

N°	Articolo	Descrizione	Codice
09		Kit sdoppiaggio Ø80+80	0KITSDOP08
10		Prolunga M/F Ø80 L= 1m	0PROLUNG00
11		Prolunga M/F Ø80 L=0,5 m	0PROLUNG01
13		Curva 90° M/F Ø80	0CURVAXX02
15		Griglia aspirazione Ø80	0GRIGASP01
16		Camino scarico fumi Ø80 altezza 138cm	0CAMISCA00
18		Terminale scarico fumi Ø80 L=1m	0TERMSCA00
19		Kit raccordo a T per ispezione visiva e raccogli condensa Ø80	0KITRACT00
20		Kit adattatori tubo flessibile Ø80 (guarnizioni incluse)	0KADAFLE00
22		Centratore per tubo flessibile Ø80	0CENTFLE00
23		Raccordo a T M/M/F Ø80	0RACCORT00
37		Tegola per tetti inclinati (uscita camini)	0TEGTEIN00
43		Rosone a parete in silicone interno Ø80 esterno Ø170	0ROSPASI00
66		Tubo flessibile M/F Ø80 (rotolo 20m)	0TUBOFLE06

SCARICO PER CALDAIE A CONDENSAZIONE TIPO C53



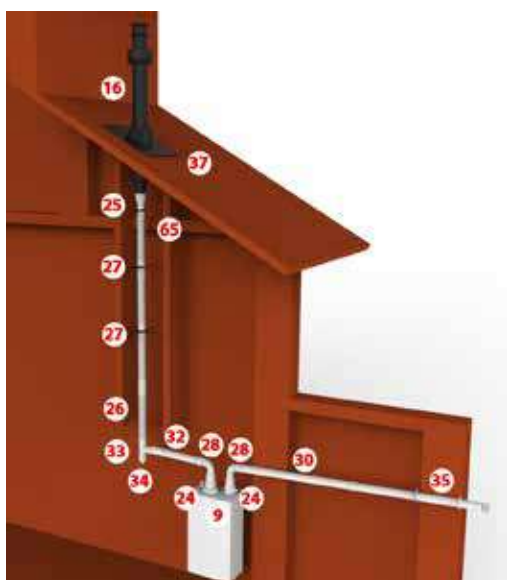











TUBAZIONI DI ASPIRAZIONE E SCARICO Ø 60





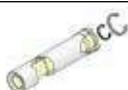









N°	Articolo	Descrizione	Codice
09		Kit sdoppiaggio Ø80+80	OKITSDOP08
16		Camino scarico fumi Ø80 altezza 138cm	OCAMISCA00
24		Riduzione Ø80/60	ORIDUZIO19
25		Riduzione M/F Ø 60-80 M/F	ORIDUZIO10
26		Kit adattatori tubo flessibile Ø60	OKADAFLE01
27		Centratore per tubo flessibile Ø60	OCENTFLE02
28		Curva 90° Ø60	OCURVAXX16
30		Prolunga M/F Ø60 L=1m	OPROLUNG16
31		Prolunga M/F Ø60 L=2 m	OPROLUNG17
32		Prolunga M/F Ø60 L=0.5 m	OPROLUNG18
33		Raccordo a T M/M/F Ø60	ORACCORT06
34		Scarico condensa Ø60	OSCARCON03
35		Terminale aspirazione Ø60 L=1m	OTERMASP01
36		Terminale scarico fumi Ø60 L=1m	OTERMSCA01
37		Tegola per tetti inclinati (uscita camini)	OTEGTEIN00
65		Tubo flessibile M/F Ø60 (rotolo 20m)	OTUBOFLE07





















FUMISTERIA PER CALDAIE A CONDENSAZIONE CONCENTRICO Ø 60/100

Articolo	Descrizione	Codice	Articolo	Descrizione	Codice
	Kit coassiale Ø60/100 lunghezza 75cm	0CONDASP00		Tegola per tetti inclinati (uscita camini)	0TEGTEIN00
	Kit attacco coassiale Ø60/100	0KITATCO00		Kit collare di bloccaggio D 100	0KCOLLBL00
	Curva 90° M/F coassiale Ø60/100	0CURVAXX05		Terminale concentrico 60/100	0TERMCON01
	Curva 45° M/F coassiale Ø60/100	0CURVAXX04		Kit flangia di partenza per caldaie a condensazione	0KITFLAN00
	Prolunga coassiale M/F Ø60/100 L=1m	0PROLUNG02		Kit piastra intubamento Ø60/100	0PIASINT02
	Prolunga coassiale M/F Ø60/100 L=0,5m	0PROLUNG03		Curva 30° M/F coassiale Ø60/100	0CURVAXX31
	Kit camino coassiale Ø60/100	0KCAMASP00		Curva 15° M/F coassiale Ø60/100	0CURVAXX32
	Kit curva 90° e flangia Ø60/100	0KCURFLA00			











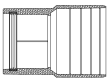

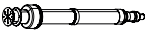
FUMISTERIA PER CALDAIE A CONDENSAZIONE CONCENTRICO Ø 80/125

Articolo	Descrizione	Codice	Articolo	Descrizione	Codice
	Kit adatt. coass. D.60/100 a D.80/125	0KITADCO00		Curva 45° M-F coassiale D. 80/125	0CURVAXX06
	Kit aspirazione/scarico condens.	0KITASCA00		Curva 90° M-F coassiale D. 80/125	0CURVAXX07
	Kit terminale asp. scar. dritto 80/125	0KITASCA01		Curva 90° ispez. visiva cond D. 80/125	0CURVISP05
	Kit camino coassiale + flangia	0KITCACO00		Prolunga ispez. Visiva cond d80/125	0TUBISPV05
	Kit camino 80/125	0KITCACO01		Kit partenza concentrico 125/80 (per caldaia ITACA CH KR)	0ATTCOFL01
	Prolunga coass. D.80/125 L=1mt	0PROLUNG04		Kit piastra intubamento 80/125	0PIASINT01
	Prolunga coass. D.80/125 L=0,5mt	0PROLUNG05		Kit collare di bloccaggio D 125	0KCOLLBL01

FUMISTERIA PER CALDAIE A CONDENSAZIONE CONCENTRICO Ø 100/150





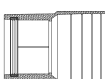





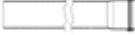

Articolo	Descrizione	Codice	Articolo	Descrizione	Codice
	Kit partenza concentrico 150 / 100	0ATTCOFL00		Raccordo T 100/150 M/M/F tappo 90°	0RACTTAP01
	Prolunga coassiale 100/150 prol. M/F L=250	0PROLUNG20		Attacco coassiale 100/150 M/F Prese	0ATTCOVE07
	Prolunga coassiale 100/150 prol. M/F L=500	0PROLUNG21		Attacco coassiale 100/150 M/F Racc. Cond.	0ATTCOVE08
	Prolunga coassiale 100/150 prol. M/F L=1000	0PROLUNG22		Term. parete coassiale 100/150	0TERMPAR00
	Prolunga coassiale 100/150 prol. M/F L=2000	0PROLUNG23		Kit riduzione da 80/125 a 100/150	0RIDUZIONE22
	Curva 100/150 90° M/F	0CURVAXX18		Term. tetto coassiale 100/150	0TERMTET00
	Curva 100/150 45° M/F	0CURVAXX19		Kit piastra intubamento 100/150	0PIASINT00
	Curva 15° 100/150 Coassiali M/F	0CURVAXX20		Kit collare di bloccaggio D 150	0KCOLLBL02
	Curva 30° 100/150 Coassiali M/F	0CURVAXX21		Term. parete coassiale 100/150 diretto (*)	0TERMTET01
	Raccordo T 100/150 M/M/F tappo	0RACTTAP00	(*) Articoli normalmente non disponibili a magazzino, tempi minimi di disponibilità 8 settimane.		

FUMISTERIA PER CALDAIE A CONDENSAZIONE SDOPPIATO Ø 50

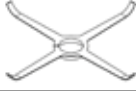









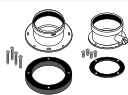











Articolo	Descrizione	Codice	Articolo	Descrizione	Codice
	Riduzione M/F Ø80/50	0RIDUZIO32		Scarico condensa Ø50 (*)	0SCARCON05
	Prolunga M/F Ø50 L=1m (*)	0PROLUNG32		Terminale scarico fumi verticale Ø50 altezza 145cm (*)	0TERMTE02
	Curva 90° Ø50 (*)	0CURVAXX33		Tubo flessibile M/F Ø50 (rotolo 20m) (*)	0TUBOFLE08
	Curva 45° Ø50 (*)	0CURVAXX34		Kit adattatori tubo flessibile Ø50 (*)	0KADAFLE02
	Terminale aspirazione Ø50 L=1m (*)	0TERMASP02		Centratore per tubo flessibile Ø50 (*)	0CENTFLE03
	Terminale scarico fumi Ø50 L=0,36m (*)	0TERMSCA04		Terminale verticale per flessibile Ø50 con copertura canna fumaria (installazioni C9) (*)	0TERMTE03
	Raccordo a T M/M/F Ø50 (*)	0KITRACT06		Riduzione Ø60/50 M-F (installazioni C9) (*)	0RIDUZIO33

(*) Articoli normalmente non disponibili a magazzino, tempi minimi di disponibilità 8 settimane.





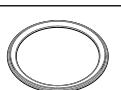



















FUMISTERIA PER CALDAIE A CONDENSAZIONE SDOPPIATO Ø 60

Articolo	Descrizione	Codice	Articolo	Descrizione	Codice
	Riduzione Ø80/60	0RIDUZIO19		Prolunga M/F Ø60 L=2 m	0PROLUNG17
	Riduzione M/F Ø 60-80 M/F	0RIDUZIO10		Prolunga M/F Ø60 L=0.5 m	0PROLUNG18
	Tubo flessibile M/F Ø60 (rotolo 20m)	0TUBOFLE07		Raccordo a T M/M/F Ø60	0RACCORT06
	Kit adattatori tubo flessibile Ø60	0KADAFLE01		Scarico condensa Ø60	0SCARCON03
	Centratore per tubo flessibile Ø60	0CENTFLE02		Terminale aspirazione Ø60 L=1m	0TERMASP01
	Curva 90° Ø60	0CURVAXX16		Terminale scarico fumi Ø60 L=1m	0TERMSCA01
	Curva 45° Ø60	0CURVAXX17		Terminale verticale per flessibile Ø60 con copertura canna fumaria (installazioni C9) (*)	0TERMTET04
	Prolunga M/F Ø60 L=1m	0PROLUNG16	(*) Articoli normalmente non disponibili a magazzino, tempi minimi di disponibilità 8 settimane.		





FUMISTERIA PER CALDAIE A CONDENSAZIONE SDOPPIATO Ø 80





Articolo	Descrizione	Codice	Articolo	Descrizione	Codice
	Kit sdoppiaggio Ø80+80	0KITSDOP08		Griglia aspirazione in acciaio INOX AISI316 Ø80 H=30mm (per caldaie TFS)	0GRIASIN00
	Prolunga telescopica M/F Ø80 (0,34-0,45m)	0PROLTEL01		Kit partenza fumi flangiato D 80 (per caldaia ITACA CH KR)	0PARTFUM01
	Curva 45° M/F Ø80	0CURVAXX01		Tronchetto aspirazione + ispezione (per caldaia ITACA CH KR)	0TRONASP00
	Griglia aspirazione Ø80	0GRIGASP01		Kit partenza sdoppiato 80 (per caldaia ITACA CH KR)	0KITSDOP06
	Camino scarico fumi Ø80 altezza 138cm	0CAMISCA00		Prolunga M/F Ø80 L= 1m	0PROLUNG00
	Camino aspirazione/scarico fumi Ø80+80 H=138,4cm	0CAMIASP00		Prolunga M/F Ø80 L=0,5 m	0PROLUNG01
	Kit raccordo a T per ispezione visiva e raccogli condensa Ø80	0KITRACT00		Curva 90° M/F Ø80	0CURVAXX02
	Tubo flessibile M/F Ø80 (rotolo 20m)	0TUBOFLE06		Terminale scarico fumi Ø80 L=1m	0TERMSCA00
	Kit adattatori tubo flessibile Ø80 (guarnizioni incluse)	0KADAFLE00		Terminale verticale per flessibile Ø80 con copertura canna fumaria (installazioni C9) (*)	0TERMDET05
	Centratore per tubo flessibile Ø80	0CENTFLE00		Guarnizione doppio labbro Ø80 per condensazione	0GUADOLA04
	Raccordo a T M/M/F Ø80	0RACCORT00		Guarnizione per tubo flessibile Ø80 (10 pezzi) (già incluse in 0KADAFLE00)	0GUAFLEX00
	Rosone a parete in silicone interno Ø80 esterno Ø170	0ROSPASIO0	(*) Articoli normalmente non disponibili a magazzino, tempi minimi di disponibilità 8 settimane.		

FUMISTERIA PER CALDAIE A CONDENSAZIONE SDOPPIATO Ø 100

Articolo	Descrizione	Codice	Articolo	Descrizione	Codice
	Centratore per tubo flessibile Ø100	0CENTFLE01		Terminale a tetto Ø100	0TERCOIN01
	Curva 90° con ispezione M/F Ø100	0CURVAXX08		Terminale aspirazione aria Ø100 L=1m	0TERMASP00
	Curva 90° M/F Ø100	0CURVAXX10		Terminale scarico fumi Ø100 L=1m	0TERMSCA03
	Curva 45° M/F Ø100	0CURVAXX11		Tronchetto verticale con ispezione M/F Ø100 L=140mm	0TROSCAF01
	Prolunga M/F Ø100 L=0,5 m	0PROLUNG07		Tubo flessibile M/F Ø100 (senza guarnizioni rotolo da 20m)	0TUBOFLE04
	Prolunga M/F Ø100 L=1 m	0PROLUNG08		Prolunga M/F Ø100 L=2 m	0PROLUNG09
	Raccordo a T M/M/F Ø100	0RACCORT01		Kit partenza fumi flangiato D 100 (per caldaia ITACA CH KR)	0PARTFUM00
	Kit raccordo a T M/M/F Ø100 per ispezione visiva e scarico condensa	0RACCORT02		Griglia aspirazione D100	0GRIGASP02
	Kit raccordo a T M/M/F Ø100 per ispezione visiva	0RACCORT03		Kit collare di bloccaggio D 100	0KCOLLBL00
	Riduzione Ø80/100	0RIDUZIO13		Kit partenza sdoppiato 100 + 100 (per caldaia ITACA CH KR)	0KITSDOP05
	Kit scarico condensa Ø100	0SCARCON00		Tronchetto flangiato D 100 aspirazione aria (per caldaia ITACA CH KR)	0TRONFLA05
	Sifone scarico condensa con attacco orizzontale	0SIFCOND00		Guarnizione doppio labbro Ø100 per condensazione	0GUADOLA03
	Sifone scarico condensa con attacco verticale	0SIFCOND01			





FUMISTERIA PER COLLETTORI FUMI MODULI Ø 160





Articolo	Descrizione	Codice
	Collettore fumi per modulo termico Ø160	0COLLFUM03
	Prolunga L 500 Ø160 (*)	0PROLUNG31
	Prolunga M/F Ø160 L=1 m (*)	0PROLUNG10
	Curva 90° M/F Ø160 (*)	0CURVAXX12
	Curva 45° M/F Ø160 (*)	0CURVAXX14

Articolo	Descrizione	Codice
	Raccordo a T M/M/F Ø160 (*)	0RACCORT04
	Kit tappo per collettore fumi Ø160 (con possibilità di scarico condensa)	0SCARCON01
	Curva 30° M/F Ø160 (*)	0CURVAXX28
	Curva 15° M/F Ø160 (*)	0CURVAXX30

(*) Articoli normalmente non disponibili a magazzino, tempi minimi di disponibilità 8 settimane.







FUMISTERIA PER COLLETTORI FUMI MODULI Ø 200

Articolo	Descrizione	Codice
	Curva 90° M/F Ø200 (*)	0CURVAXX13
	Curva 45° M/F Ø200 (*)	0CURVAXX15
	Prolunga M/F Ø200 L=1 m (*)	0PROLUNG13
	Prolunga M/F Ø200 L=0,475 (per collageamento collettori fumi installazione senza armadio) (*)	0PROLUNG15
	Raccordo a T M/M/F Ø200 (*)	0RACCORT05

Articolo	Descrizione	Codice
	Kit tappo per collettore fumi Ø200 (con possibilità di scarico condensa)	0SCARCON02
	Collettore fumi per modulo termico D 200	0COLLFUM05
	Prolunga di collegamento D 200 L 370 mm per il collegamento di due collettori fumi D 200 adiacenti	0PROLUNG25
	Curva 30° M/F Ø200 (*)	0CURVAXX27
	Curva 15° M/F Ø200 (*)	0CURVAXX29

(*) Articoli normalmente non disponibili a magazzino, tempi minimi di disponibilità 8 settimane.



FUMISTERIA PER COLLETTORI FUMI MODULI Ø 250



Articolo	Descrizione	Codice
	Collettore fumi per modulo termico Ø250	0COLLFUM06
	Prolunga di collegamento Ø250 L 370 mm per il collegamento di due collettori fumi Ø250 adiacenti	0PROLUNG26
	Prolunga Ø250 L 500 mm (*)	0PROLUNG29
	Prolunga Ø250 L 1000 mm (*)	0PROLUNG30
	Curva Ø250 90° (*)	0CURVAXX26
	Curva Ø250 45° (*)	0CURVAXX25

Articolo	Descrizione	Codice
	Curva Ø250 30° (*)	0CURVAXX24
	Curva Ø250 15° (*)	0CURVAXX23
	Raccordo a T M/M/F Ø250 (*)	0RACCORD28
	Tappo per collettore Ø250 con scarico condensa	0SCARCON04
	Curva Ø250 con ispezione visiva (*)	0CURVISP06



(*) Articoli normalmente non disponibili a magazzino, tempi minimi di disponibilità 8 settimane.



FUMISTERIA PER SCALDACQUA PRO TFS Ø 60/100

Articolo	Descrizione	Codice
	Curva a 90° coassiale Ø 100/60 mm	0CURVCON06
	Attacco coassiale verticale Ø100/60 mm	0KITATCO01

Articolo	Descrizione	Codice
	Prolunga coassiale Ø 100/60 mm, Lunghezza 1 m	0TUBCOLU05
	Condotto di aspirazione e scarico con presa fumi	0CONASSC02















FUMISTERIA PER SCALDACQUA PRO TFS Ø 80

Articolo	Descrizione	Codice
	Kit base per scarichi sdoppiati	0KITSDOP04
	Curva 90° Ø80 raggio largo	0CURRALA00
	Griglia aspirazione in acciaio INOX AISI316 Ø80 H=30mm (per caldaie TFS)	0GRIASIN00

Articolo	Descrizione	Codice
	Condotto Ø80 L= 1m	0CONDOTT00
	Terminale controvento Ø80 INOX	0TERCOIN00





ACCESSORI

TERMOREGOLAZIONE E ELETTRONICI

Articolo	Descrizione	ISCHIA KC	ISCHIA NEXT KC	ISCHIA NEXT KR	ISCHIA NEXT KRB	ISCHIA IN KC	ISCHIA IN KRB	FORMENTERA KC	FORMENTERA KR	GIAVA KRB	ITACA CH KR	ITACA KC	ITACA KRB	ITACA KB	PEGASUS COMPACT IN KBS	TENERIFE KC	ISCHIA PRO CTN	FORMENTERA PRO CTN	Codice
	Starter kit termostato + gateway Spot	●	●	●	●	●	●	●	●	●		●	●	●	●	●	●	●	0SPOTAPP10
	Espansione di zona termostato Spot	●	●	●	●	●	●	●	●	●		●	●	●	●	●	●	●	0EXPSPOT00
	Comando remoto classe ErP V (118x85x32 mm)	●	●	●	●	●	●	●	●	●	●	●	●	●	●	●	●	●	0CREMOTO04
	Kit resistenza antigelo	●	●	●	●	●	●	●	●			●	●	●		●	●	●	0KANTIGE00
	Kit resistenza antigelo + resistenza bollitore														●				0KANTIGE02
	Sonda di temperatura ambiente		●	●	●					●		●	●	●		●			0KITSAMB00
	Kit scaricatore sovratensione	●	●	●	●	●	●	●	●	●	●	●	●	●	●	●	●	●	0KITSCAR00
	Kit elettrico per gestione solare complesso	●				●	●	●	●	●		●	●	●			●	●	0KITSOLC08
	Sonda di temperatura per bollitore 3m			●	●		●		●		●		●						0KITSOND00
	Kit elettrico per gestione zone completo di sonda esterna	●				●	●	●	●	●		●	●	●	●		●	●	0KITZONE05
	Sonda per gestione cascata										●								0KSONDCO00
	Sonda esterna										●								0KSONEST01
	Sonda esterna (60x45x31 mm)	●	●	●	●	●	●	●	●	●		●	●	●	●	●	●	●	0SONDAES01
	Termostato ambiente elettromeccanico classe ErP I (71x71x40 mm)	●	●	●	●	●	●	●	●	●	●	●	●	●	●	●	●	●	0TERAMEL00

ACCESSORI

TERMOREGOLAZIONE E ELETTRONICI

Articolo	Descrizione	ISCHIA KC	ISCHIA NEXT KC	ISCHIA NEXT KR	ISCHIA NEXT KRB	ISCHIA IN KC	ISCHIA IN KRB	FORMENTERA KC	FORMENTERA KR	GIAVA KRB	ITACA CH KR	ITACA KC	ITACA KRB	ITACA KB	PEGASUS COMPACT IN KBS	TENERIFE KC	ISCHIA PRO CTN	FORMENTERA PRO CTN	Codice
	Kit collegamento master slave 45-150kw										●								0KITCASC00
	Kit collegamento master slave 45-150kw (schiena)										●								0KITCASC01
	Kit Modbus Itaca CH										●								0KMODBUS00
	Kit sonda NTC per disgiuntore 10k beta 3977 (*)		●	●	●														0KITSOND01
	Kit sonda PT 1000 con aggancio ad anello (*)		●	●	●														0KITSOPT00

















ACCESSORI

INSTALLAZIONE ESTERNA PARZIALMENTE PROTETTA E ACCESSORI OPZIONALI

Articolo	Descrizione	ISCHIA KC	ISCHIA NEXT KC	ISCHIA NEXT KR	ISCHIA NEXT KRB	ISCHIA IN KC	ISCHIA IN KRB	FORMENTERA KC	FORMENTERA KR	ITACA KC	ITACA KRB	ITACA KB	PEGASUS COMPACT IN KBS	TENERIFE KC	ISCHIA PRO CTN	FORMENTERA PRO CTN	Codice
	Attacco di aspirazione/scarico coassiale per installazioni tipo B23							●	●	●	●						0ATTCOVE06
	Kit copertura da esterno con kit antigelo							●	●	●	●						0KITCOPE01
	Kit copertura da esterno							●	●	●	●						0KITCOPE02
	Copertura tubi murale compatta - Altezza 110 mm - Larghezza 400 mm - Profondità (parte superiore) 194 mm - Profondità (parte inferiore) 165 mm	●													●	●	0COPETUB00
	Copertura tubi e rubinetti bassa in plastica							●	●	●	●					●	0COPETUB03
	Copertura tubi e rubinetti											●					0COPETUB05
	Copertura tubi e rubinetti alta in lamiera							●	●	●	●					●	0COPETUB07
	Copertura tubi e rubinetti caldaie Next (*)		●	●	●												0COPETUB08
	Dima metallica istal. compatta basic	●														●	0DIMMECO10
	Dima di fissaggio in metallo							●	●	●	●					●	0DIMMECO11
	Dima metallica per caldaia KB											●					0DIMMECO12
	Kit distanziatore da parete	●				●	●	●	●	●	●			●	●	●	0DISTANZ00
	Telaio da incasso (solo per versione standard e V)												●				0TELAINC06
	Telaio da incasso (solo per versione Z)												●				0TELAINC08
	Staffa di aggancio a muro caldaia compatta	●				●	●									●	0KSTASOS00





ACCESSORI

IDRAULICI

Articolo	Descrizione	ISCHIA KC	ISCHIA NEXT KC	ISCHIA NEXT KR	ISCHIA NEXT KRB	ISCHIA IN KC	ISCHIA IN KRB	FORMENTERA KC	FORMENTERA KR	GIAVA KRB	ITACA CH KR	ITACA KC	ITACA KRB	ITACA KB	PEGASUS COMPACT IN KBS	TENERIFE KC	ISCHIA PRO CTN	FORMENTERA PRO CTN	Codice
	Filtro defangatore magnetico	●	●	●	●	●	●	●	●	●		●	●	●	●	●	●	●	0AFILDEF00
	Filtro neutralizzatore di condensa Pmax 350kW										●								0FILNECO01
	Filtro neutralizzatore di condensa Pmax 85kW										●								0FILNECO03
	Kit rubinetto + intercettazione mandata solare														●				0KITALMA00
	Kit rubinetti 90°																●	●	0KITIDBA11
	Kit rubinetti con filtro KR-KB-RT			●					●					●					0KITRUBI04
	Kit rubinetti con filtro KC-KRB-CT-RBT	●	●		●	●	●	●				●	●			●	●	●	0KITRUBI05
	Kit optional ricircolo Giava									●									0KRICIRC00
	Kit ricircolo													●					0KRICIRC02
	Ricarica filtro Pmax 350kW - QTÀ 1 per Potenze fino a 350 kW - QTÀ 2 per Potenze fino a 700 kW - QTÀ 3 per Potenze fino a 900 kW										●								0RICAFIL01
	Ricarica filtro										●								0RICAFIL03
	Kit idraulico orizzontale														●				0KITISTI05
	Kit idraulico verticale														●				0KITISTI06
	Kit idraulico verticale con rubinetti					●													0KITISTI07
	Kit idraulico verticale con rubinetti						●												0KITISTI08
	Kit inst. Oriz. Basic KRB IN						●												0KITISTI09

ACCESSORI

IDRAULICI

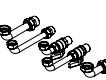
Articolo	Descrizione	ISCHIA KC	ISCHIA NEXT KC	ISCHIA NEXT KR	ISCHIA NEXT KRB	ISCHIA IN KC	ISCHIA IN KRB	FORMENTERA KC	FORMENTERA KR	GIAVA KRB	ITACA CH KR	ITACA KC	ITACA KRB	ITACA KB	PEGASUS COMPACT IN KBS	TENERIFE KC	ISCHIA PRO CTN	FORMENTERA PRO CTN	Codice
	Kit collegamento a impianto solare	●				●		●				●				●	●	●	OKITSOLC07
	Kit solare di base	●	●			●		●				●				●	●	●	OKITSOLC09
	Kit idraulico base												●						OKITIDBA17
	Kit rubinetti gas e acqua	●				●	●	●	●			●	●	●		●	●	●	OKITRUBI01
	Kit idraulico base	●				●		●	●			●				●	●	●	OKITIDBA16
	Kit flessibile per sostituzione in acciaio INOX rivestito. N°2x3 3/4" L=0,260m - n° 3x1/2" L=0,520m	●				●	●	●				●	●	●		●	●	●	OKITIDTR00
	Kit idraulico base caldaie Next		●	●	●														OKITIDBA30

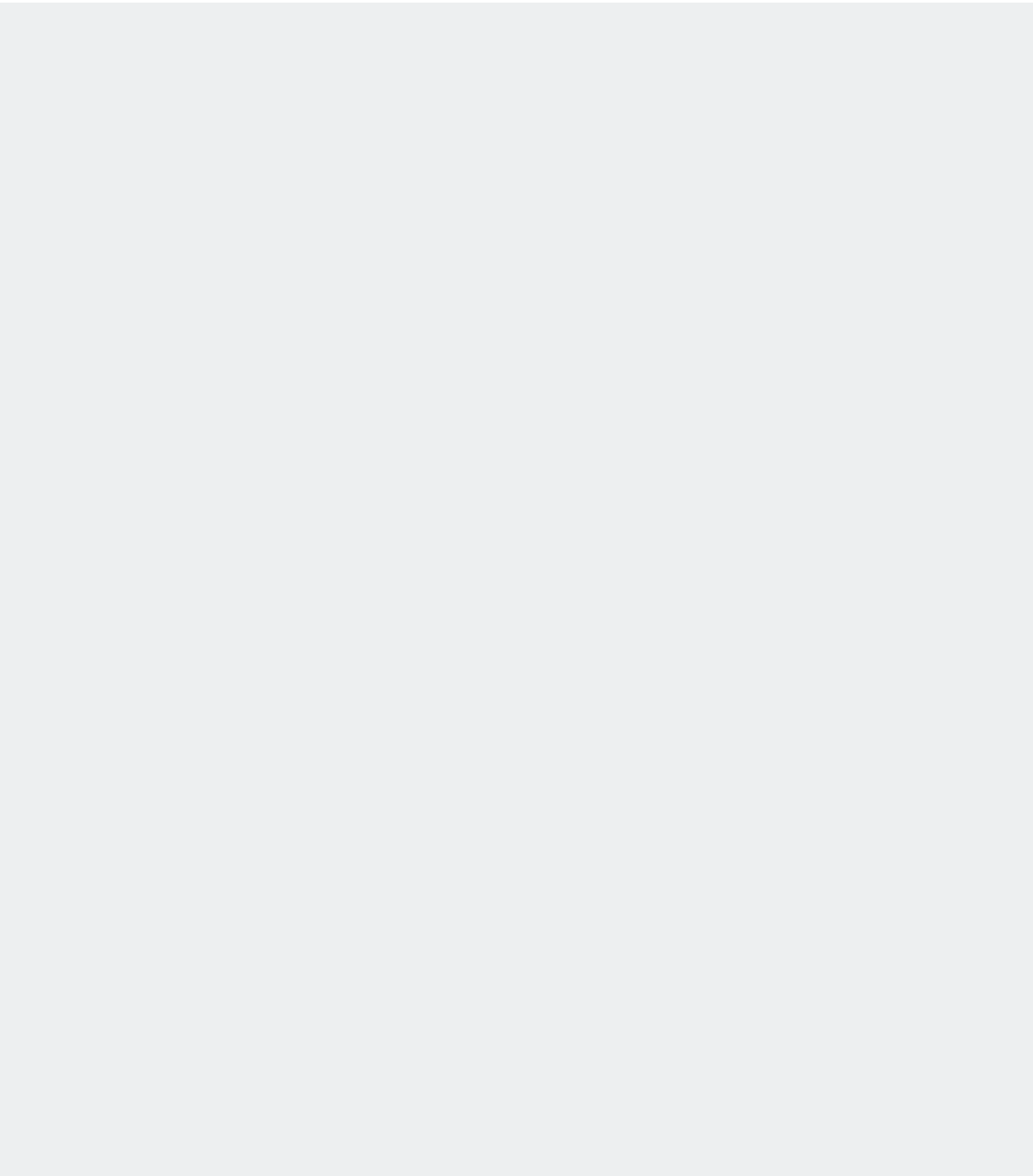



SCALDACQUA

SCALDACQUA A POMPA DI CALORE

WHPS PDC DS+ WHPS PDC SS+

pag. 120

SCALDACQUA A GAS

Lipari PRO TFS

pag. 122

Lipari PRO TN

pag. 124



WHPS PDC DS+ WHPS PDC SS+

WHPS PDC DS+ WHPS PDC SS+ SONO SCALDACQUA A POMPA DI CALORE

Prodotto presente nel "Catalogo scaldacqua PdC" del Conto Termico del GSE



- ▶ **Serbatoio in acciaio con vetrificazione a doppio strato**
- ▶ **Versione SS: con serpentino solare**
- ▶ **Versione DS: con serpentino solare e secondo serpentino ausiliario**
- ▶ **Condensatore avvolto esternamente al bollitore**
- ▶ **Gestione di un impianto solare (circolatore e sonde)**
- ▶ **Programmazione temporale del funzionamento**
- ▶ **Compressore ad alta efficienza con refrigerante R134a**
 -) Possibilità di interfacciamento ad un impianto fotovoltaico
 -) Possibilità di comandare a distanza l'accensione e lo spegnimento
 -) Funzione anti legionella
 -) Anodo di magnesio anticorrosione per assicurare la durabilità del serbatoio
 -) Gestione ricircolo ACS (alternativo all'impianto solare)



- ▶ ON/OFF Resistenza elettrica
- ▶ ON/OFF Unità
- ▶ Settaggio Orologio/Timer

Disponibile nei modelli:

300

Modello	Codice	Classe efficienza energetica riscaldamento ACS	Volume utile	Altezza totale	Diametro esterno	Peso lordo
			litri	mm	mm	kg
WHPS PDC 300 DS +	DHPBVPDC01	A XL	273	1888	654	144
WHPS PDC 300 SS +	DHPBVPDC02	A XL	278	1888	654	136

RACCORDI CONNESSIONI IDRAULICHE G1 F

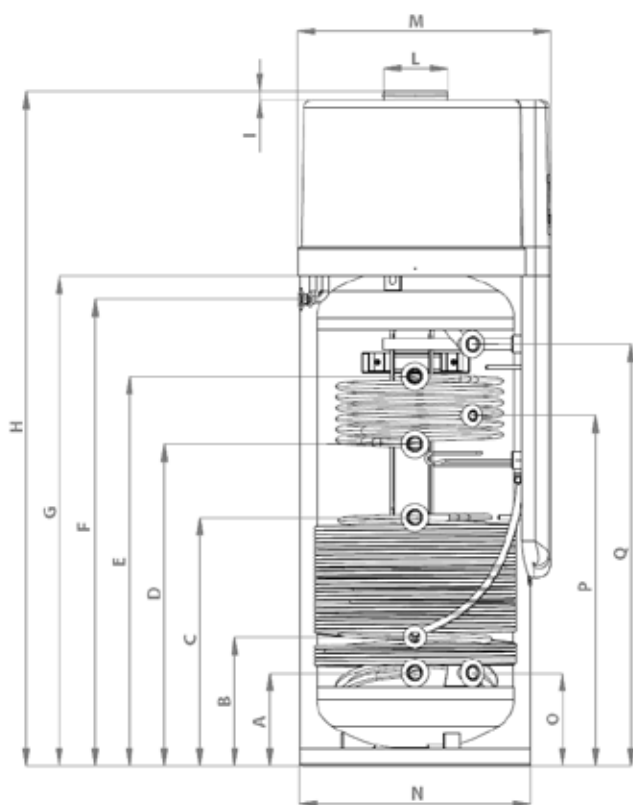

LEGENDA

Dimensioni (mm)	WHPS PDC DS+ WHPS PDC SS+
A	262
B	357
C	697
D (solo versione DS)	902
E (solo versione DS)	1092
F	1312
G	1374
H	1888
I	25
L	Ø 177
M	706
N	Ø 654
O	262
P	982
Q	1182

Dati Tecnici		WHPS PDC 300 SS +	WHPS PDC 300 DS +
Alimentazione elettrica	V/Ph/Hz	220-240/1Ph+N+PE/50	
Capacità reale del serbatoio	l	278	273
Potenza termica	W	2060* (+1200**)	
Potenza assorbita	W	700* (+1200**)	
Corrente nominale	A	2,21* (+5,2**)	
COP _{dhw} ***	W/W	2,85	
COP _{dhw} ****	W/W	3,03	
Assorbimento massimo	W	765 (+1200**)	
Corrente massima	A	3,2* (+5,2**)	
Temperatura massima uscita acqua senza resistenza elettrica	°C	65	
Temperatura acqua massima con resistenza elettrica	°C	75**	
Temperatura acqua minima di avviamento	°C	10	
Temperatura ambiente di lavoro	°C	-10 ~ +43	
Pressione di mandata massima refrigerante	bar	25	
Pressione di aspirazione massima refrigerante	bar	10	
Tipo refrigerante	-	R134a	
Carica refrigerante	g	920	
Compressore	Tipo	Rotary	
	Olio	ESTER OIL VG74, 400 mL	
Portata aria nominale	m ³ /h	450	
Portata aria a 60 Pa	m ³ /h	350	
Diametro canalizzazioni	mm	160	
Massima pressione ammissibile serbatoio ACS	bar	10	
Materiale superficie interna serbatoio	-	S235JR con vetrificazione a doppio strato	
Resistenza elettrica ausiliaria	kW	1,2	
Valvola di espansione elettronica	-	si	
Anodo in magnesio	-	si	
Materiale scambiatore pompa di calore (condensatore)	-	lega di alluminio	
Superficie serpentino di scambio solare	m ²	1,2	
Superficie serpentino di scambio ausiliario	m ²	-	0,8
Portata serpentino di scambio solare (1)	m ³ /h	1,2	
Portata serpentino di scambio ausiliario (1)	m ³ /h	-	0,8
Massima pressione serpentino di scambio	bar	6	
Classe di protezione IP	-	IPX1	
Peso netto	Kg	121,5	129,5
Peso con serbatoio pieno d'acqua	Kg	399,5	402,5
Potenza sonora (2)	dB (A)	58,2	
Pressione sonora (3)	dB (A)	42,8	

(*) Potenza termica e assorbita rilevate nelle condizioni seguenti: temperatura ambiente 20°C, temperatura acqua da 15°C a 55°C (dati ricavati da test interni di laboratorio su reintegro uniforme della temperatura serbatoio).

(**) In relazione alla resistenza ausiliaria. "Durante il ciclo di disinfezione, la temperatura viene innalzata a 70°C dalla resistenza ausiliaria".

(***) Efficienza energetica del riscaldamento dell'acqua basata su normativa ERP (EN 16147), profilo XL, Temperatura ambiente 7°C / 6°C, temperatura dell'acqua da 10°C a 55°C.

(****) Efficienza energetica del riscaldamento dell'acqua basata su normativa ERP (EN 16147), profilo XL, Temperatura ambiente 14°C / 12°C, temperatura dell'acqua da 10°C a 55°C.

(1) dati di targa riferiti all'integrazione con caldaia secondo le norme DIN 4708 (primario 80/60°C, secondario 10/45°C).

(2) misurata secondo lo standard EN 12102 nelle condizioni di cui norma EN 16147

(3) calcolata secondo algoritmo ISO 3744:2010 a 1 m dall'unità.

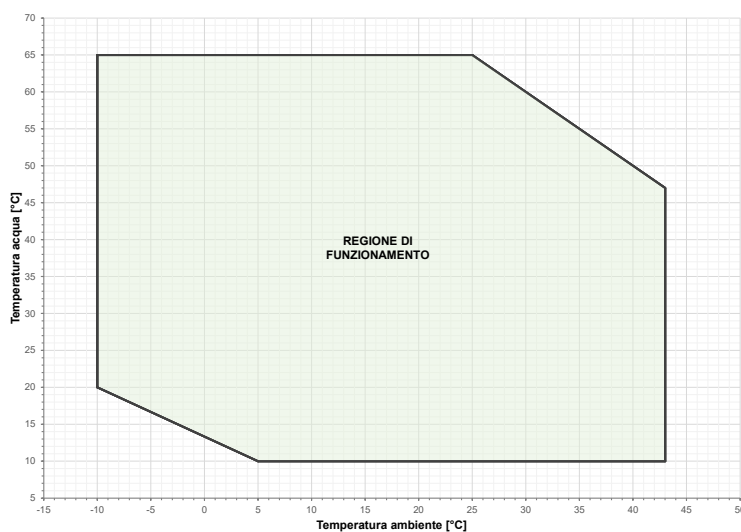

LIPARI PRO TFS

SCALDABAGNO Istantaneo a Gas a Camera Stagna



- › Camera stagna e tiraggio forzato
- › Bruciatore a basse emissioni di NOx
- › Alta efficienza
- › Accensione elettronica
- › Controllo di fiamma a ionizzazione
- › Modulazione di fiamma
- › Massima stabilità di temperatura
-) Controllo continuo della combustione (senza pressostato fumi)
-) Autodiagnosi
-) Display LCD
-) Bassa pressione di lavoro
-) Dimensioni compatte
-) Installazione semplice



Disponibile nei modelli:



Modello	Tipo di gas	Codice	Portata termica	Classe efficienza energetica	L x H x P	Peso lordo
			Nominale (Qn) kW		mm	
PRO TFS 11i	METANO	KLK0M2CF11	21,5	A M	304x619x238	15,5
	GPL	KLK0M3CF11				
PRO TFS 14i	METANO	KLK0M2CF14	27,0	A XL	385x619x238	17,5
	GPL	KLK0M3CF14				

DIMENSIONE ED INTERASSI DEGLI ATTACCHI

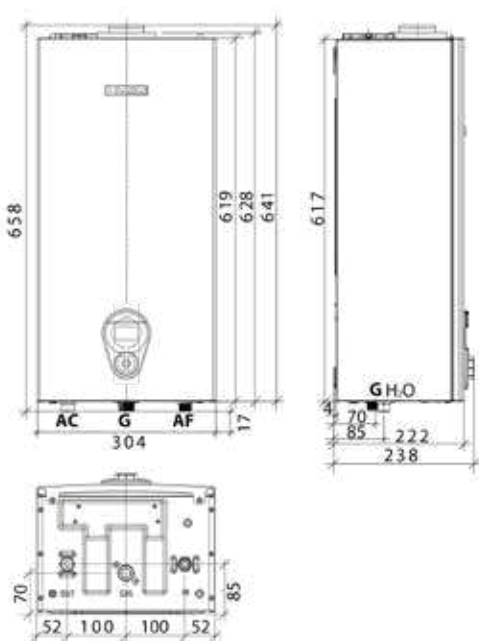

Lipari PRO TFS 11i

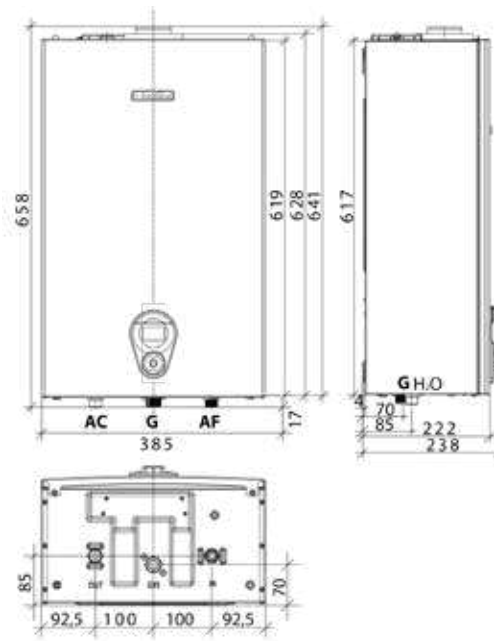





Lipari PRO TFS 14i

AC Acqua calda
G Gas
AF Acqua fredda

Dati tecnici	um	PRO TFS 11i	PRO TFS 14i
Tipo	-	B22-B22P-B32-C12-C12X-C32-C32X-C42-C42X-C52-C52X-C62-C62X-C82-C82X	B22-B22P-B32-C12-C12X-C32-C32X-C42-C42X-C52-C52X-C62-C62X-C82-C82X
Categoria gas	-	I12R3R	I12R3R
Dimensioni	mm	304x619x238	385x619x238
Peso netto	kg	14	16
Peso lordo	kg	15,5	17,5
Classe di efficienza energetica di riscaldamento dell'acqua	-	A	A
Profilo di carico dichiarato	-	M	XL
Efficienza energetica di riscaldamento dell'acqua (η_{wh})	%	69	86
Consumo annuo di combustibile (AFC)	GJ	6	17
Consumo annuo di energia elettrica (AEC)	kWh	18	20
Livello di potenza sonora, all'interno (LWA)	dB	51	50
Emissioni ossidi di azoto	mg/kWh	35,4	29,4
Portata termica nominale (Q_n)	kW	21,5	27,0
Potenza utile nominale (P_n)	kW	19,3	24,3
Portata termica minima (Q_m)	kW	9,5	10,0
Potenza utile minima (P_m)	kW	8,6	9,0
Portata sanitaria specifica 25K	l/min	11,2	14,0
Portata sanitaria specifica 35K	l/min	8,0	10,0
Portata sanitaria avviamento	l/min	2,0	2,0
Limitatore flusso	l/min	8,0	10,0
Regolazione temperatura sanitario	°C	37-60	37-60
Pressione acqua max	bar	10	10
Pressione acqua min	bar	0,13	0,13
Tensione/Frequenza di alimentazione	V/Hz	230/50	230/50
Potenza massima assorbita (ERP)	W	41	59
Grado di protezione elettrico	IP	X5D	X5D
Diametro tubi aspirazione aria/scarico fumi	mm	80+80 100/60	80+80 100/60
Consumo portata termica nominale sanitario (Metano)	m ³ /h	2,28	2,86
Consumo portata termica nominale sanitario (Butano)	kg/h	1,70	2,13
Consumo portata termica nominale sanitario (Propano)	kg/h	1,67	2,10

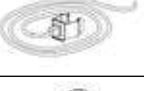
Articolo	Descrizione	Codice
	Condotto di aspirazione e scarico con presa fumi	0CONASSC02
	Condotto Ø80 L= 1m	0CONDOTT00
	Curva 90° Ø80 raggio largo	0CURRALA00
	Curva a 90° coassiale Ø 100/60 mm	0CURVCON06
	Griglia aspirazione in acciaio INOX AISI316 Ø80 H=30mm (per caldaie TFS)	0GRIASIN00

Articolo	Descrizione	Codice
	Attacco coassiale verticale Ø100/60 mm	0KITATCO01
	Kit base per scarichi sdoppiati	0KITSDOP04
	Kit Solare	0KITSOLC10
	Terminale controvento Ø80 INOX	0TERCOIN00
	Prolunga coassiale Ø 100/60 mm, Lunghezza 1 m	0TUBCOLU05

LIPARI PRO TN

SCALDABAGNO Istantaneo a Gas a Camera Aperta



- › Camera aperta e tiraggio naturale
- › Bruciatore a basse emissioni di NOx
- › Alta efficienza
- › Accensione elettronica a batteria (tipo LR20)
- › Controllo di fiamma a ionizzazione
- › Modulazione di fiamma
-) Bassa pressione di lavoro
-) Economizzatore gas
-) Selettore di temperatura
-) Dimensioni compatte
-) Installazione semplice



Disponibile nei modelli:



Modello	Tipo di gas	Codice	Portata termica	Classe efficienza energetica	L x H x P	Peso lordo
			Nominale (Qn) kW		mm	
PRO TN 11i	METANO	KLK0M2CN11	21,7	A M	314x592x250	13,4
	GPL	KLK0M3CN11				
PRO TN 14i	METANO	KLK0M2CN14	27,2	A L	363x650x250	15,3
	GPL	KLK0M3CN14				

DIMENSIONE ED INTERASSI DEGLI ATTACCHI

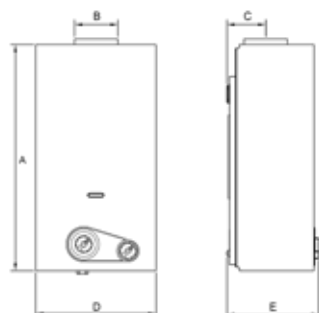

LEGENDA

Dimensioni (mm)	LIPARI TN 11i	LIPARI TN 14i
A	592	650
B (Ø)	110	130
C	101	101
D	314	365
E	245	245

Dati tecnici	um	PRO TN 11i	PRO TN 14i
Tipo	-	B11BS	B11BS
Categoria gas	-	I2H3+	I2H3+
Dimensioni	mm	314x592x250	363x650x250
Peso netto	kg	11,8	13,6
Peso lordo	kg	13,4	15,3
Classe di efficienza energetica di riscaldamento dell'acqua	-	A	A
Profilo di carico dichiarato	-	M	L
Efficienza energetica di riscaldamento dell'acqua (η_{wh})	%	74	77
Consumo annuo di combustibile (AFC)	GJ	6	12
Consumo annuo di energia elettrica (AEC)	kWh	0	0
Livello di potenza sonora, all'interno (LWA)	dB	56	58
Emissioni ossidi di azoto	mg/ kWh	26	34
Portata termica nominale (Qn)	kW	21,7	27,2
Potenza utile nominale (Pn)	kW	19,3	24,3
Portata termica minima (Qm)	kW	9,8	10,8
Potenza utile minima (Pm)	kW	8,7	9,7
Innalzamento della temperatura dell'acqua (con campo di prelievo da 2,5 a 5 l/min)	°C	~ 50	-
Innalzamento della temperatura dell'acqua (con campo di prelievo da 5 a 10,8 l/min)	°C	~ 25	-
Innalzamento della temperatura dell'acqua (con campo di prelievo da 2,5 a 6,8 l/min)	°C	-	~ 50
Innalzamento della temperatura dell'acqua (con campo di prelievo da 6,7 a 13,6 l/min)	°C	-	~ 25
Pressione acqua max	bar	10	10
Pressione acqua min	bar	0,2	0,2
Tipo di alimentazione	-	A batteria	A batteria
Diametro tubi aspirazione aria/scarico fumi	mm	110	130
Consumo portata termica nominale sanitario (Metano)	m ³ /h	2,30	2,88
Consumo portata termica nominale sanitario (Butano)	kg/h	1,71	2,15
Consumo portata termica nominale sanitario (Propano)	kg/h	1,69	2,11



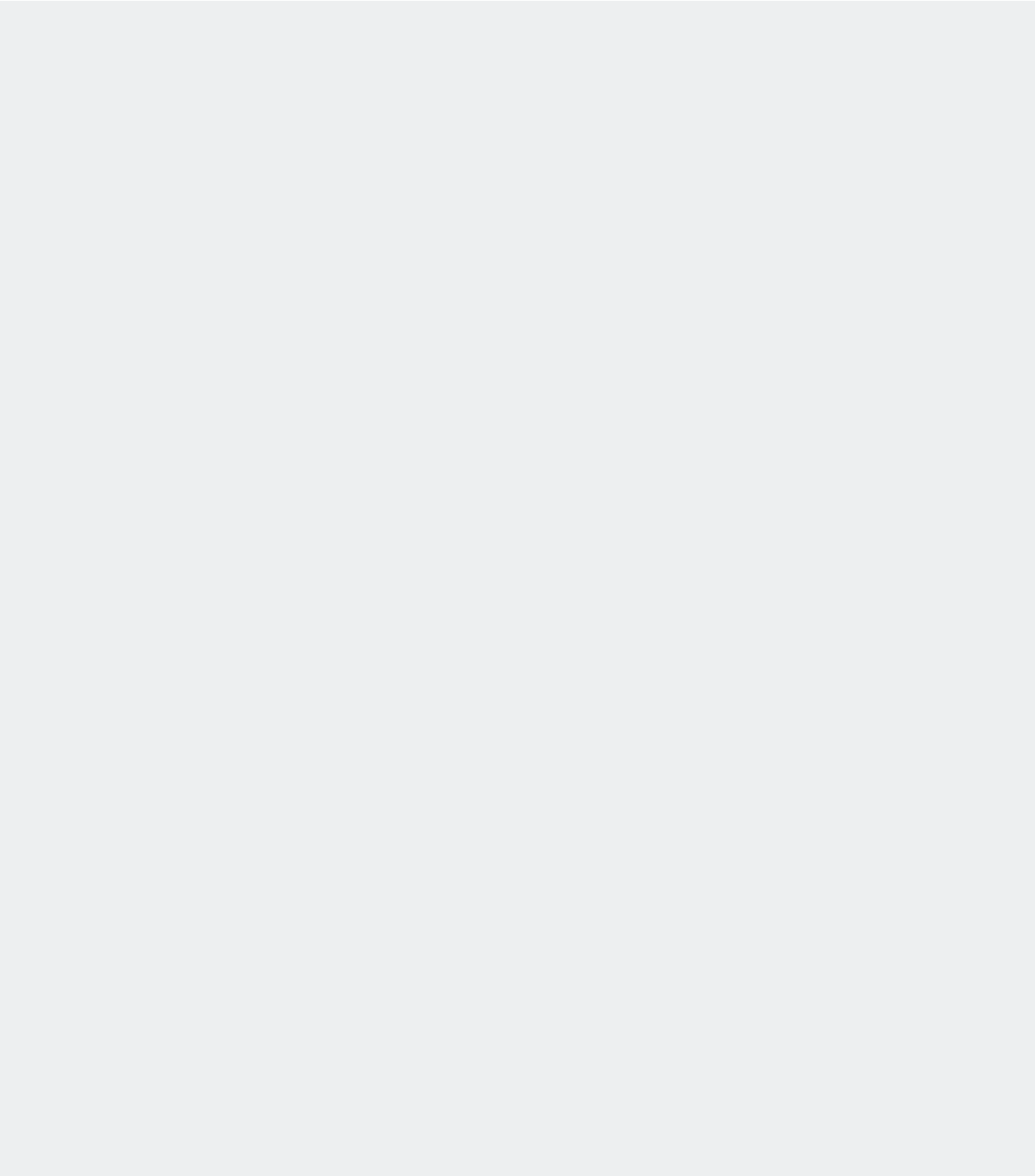



SOLARE TERMICO

COLLETTORI

Collettori Solari HWF 20 - HWF 26 pag. 128

SISTEMI

Sulpack Evo pag. 129

Sulpack Pro pag. 130

Sulpack Easy pag. 131

Sulpack Natural Plus pag. 132

GRUPPI TERMICI SOLARI

PEGASUS COMPACT IN KBS pag. 134

ACCESSORI

Gruppo solare una via pag. 135

Gruppo solare due vie pag. 135

Circolatori pag. 136

Vasi addizionali pag. 136

Vasi di espansione pag. 136

Accessori per vasi pag. 137

Valvola miscelatrice termostatica pag. 137

Valvola deviatrice a tre vie pag. 138

Liquido protettore solare pag. 138

Tubazioni per impianti solari pag. 139

Raccordo per impianti solari pag. 139

Kit solari per caldaie combinate pag. 140

Sonda di temperatura pag. 140

Centralina Solare SG2 pag. 141

Centralina Solare SG3 pag. 141



COLLETTORI SOLARI HWF 20 - HWF 26

COLLETTORI SOLARI TERMICI PIANI PER INSTALLAZIONE SU TETTI PIANI E INCLINATI (INSTALLAZIONE PARALLELA O AD INCASSO)

HWF 20 presente nel "Catalogo solare termico" del GSE



- ▶ **Assorbitore in alluminio ad alta efficienza**
- ▶ **Tubazioni in rame**
- ▶ **Saldatura laser**
- ▶ **Vasca-telaio in alluminio**
- ▶ **Isolamento in lana di roccia sp 40 mm**
- › Vetro temperato trasparente a basso tenore di ferro
- › Possibilità di collegare in serie fino a 8 collettori
- › Adatto all'installazione in senso "verticale", con il lato corto in alto

Dati	um	HWF 20	HWF 26
Superficie totale lorda	m ²	2,06	2,62
Superficie assorbitore	m ²	1,93	2,47
Assorbanza	%	95	95
Emissione	%	5	5
Trasmittanza del vetro	%	91	91
Contenuto di liquido	litri	0,9	1,14
Pressione max di lavoro	bar	10	10
Peso netto	kg	32,2	39,3
Temperatura di stagnazione	°C	201	201
Superficie di apertura	m ²	1,93	2,47
η_0	-	0,75	0,75
α_1	W/(m ² K)	3,17	3,17
α_2	W/(m ² K ²)	0,012	0,012
IAM (K 50°)	-	0,95	0,95
Dimensioni esterne HC 25 (L x H x P)	mm	2022x1019x90	2022x1295x90
Codice	-	PSHWF20000	PSHWF26000

Composizione della fornitura: collettori.

Descrizione	Codice	Descrizione	Codice
Guarnizioni in viton (10 pezzi) (*)	PSGUAHWF00	Kit incasso collettore singolo HWF 20	PSKITCOP08
Kit di collegamento del collettore	PSKITHWF00	Kit incasso collettore aggiuntivo HWF 20	PSKITCOP09
Kit per l'unione di due collettori	PSKITHWF01	Kit incasso collettore singolo HWF 20	PSKITCOP10
Kit fissaggio singolo collettore HWF 20, per appoggio su tetto	PSKMHWF206	Kit incasso collettore aggiuntivo HWF 20	PSKITCOP11
Kit fissaggio singolo collettore HWF 20, staffe per tetti con listoni	PSKMHWF207	Kit fissaggio singolo collettore HWF 26, per appoggio su tetto	PSKMVL2506
Kit fissaggio singolo collettore HWF 20, staffe per tetti senza listoni	PSKMHWF208	Kit fissaggio singolo collettore HWF 26, staffe per tetti con listoni	PSKMVL2507
Kit fissaggio singolo collettore HWF 20, installazione su tetto piano inclinazione 35°	PSKMHWF209	Kit fissaggio singolo collettore HWF 26, staffe per tetti senza listoni	PSKMVL2508
Kit fissaggio singolo collettore HWF 20, per tetto rivestito in lamiera	PSKMHWF210	Kit fissaggio singolo collettore HWF 26, installazione su tetto piano inclinazione 35°	PSKMVL2509
Kit fissaggio singolo collettore HWF 26, per tetto rivestito in lamiera	PSKMVL2510		

(*) Prodotto disponibile fino ad esaurimento scorte

SULPACK EVO

SISTEMI A CIRCUITO FORZATO CON INTEGRAZIONE DI CALORE NEL BOLLITORE



- › **Collettori solari**
- › **Bollitore vetrificato ad alto isolamento termico**
- › **Gruppo idraulico a due vie con pompa solare alta efficienza assemblato in fabbrica**
- › **Accessori idraulici e di sicurezza**
 -) Vaso di espansione solare ES
 -) Flessibile con staffa per vasi
 -) Valvola miscelatrice termostatica
 -) Glicole propilenico per impianti solari
 -) Guarnizioni di tenuta

Il sistema è abbinabile a caldaie murali a condensazione premiscelate solo riscaldamento. Questa configurazione di impianto solare prevede il posizionamento del bollitore all'interno dell'edificio, preferibilmente nelle vicinanze della centrale termica. Attraverso opportune sonde di temperatura che ne regolano il funzionamento, una pompa attiva la circolazione del liquido nel circuito solare.

Dati tecnici	um	HWF 20 - 200	PLUS HWF 20 - 200	HWF 20 - 300	HWF 26 - 200	HWF 26 - 300
Orientamento	-	Verticale				
Collettori	n°	1	2	2	1	2
Modello	-	HWF 20			HWF 26	
Bollitore	-	WHPS BZ 200 DS	WHPS BZ 200 DS	WHPS BZ 300 DS	WHPS BZ 200 DS	WHPS BZ 300 DS
Classe energetica del bollitore	-	B	B	B	B	B
Volume utile bollitore [Vu]	l	196	196	273	196	273
Dispersione bollitore [S]	W	51	51	63	51	63
Vol. back up [Vbu]	l	67	67	85	67	85
Gruppo solare	-	2 vie				
Qnonsol (M)	kWh	855	632	681	749	673
Qnonsol (L)	kWh	1851	1231	1245	1640	1058
Qnonsol (XL)	kWh	3331	2445	2431	3055	2079
Qnonsol (XXL)	kWh	4472	3469	3443	4169	3011
Consumo pompa solare [solpump]	W	45				
Qaux	W	91				
Consumo in standby [solsb]	W	0,08				
Vaso di espansione	-	ES 18				
Glicole propilenico da miscelare	kg	10				
Codice	-	PSPACKEV05	PSPACKEV07	PSPACKEV06	PSPACKEV08	PSPACKEV09

I sistemi non comprendono i sistemi di fissaggio a tetto che vanno scelti fra quelli specificati per i diversi tipi di collettori, le tubazioni di collegamento, le sonde di temperatura e la centralina solare che, se del caso, va scelta fra quelle elencate negli accessori solari qualora non si utilizzi una caldaia Fondital predisposta per la gestione dell'impianto solare.

SULPACK PRO

SISTEMI A CIRCUITO FORZATO CON INTEGRAZIONE DI CALORE NEL BOLLITORE



- › **Collettori solari**
- › **Bollitore vetrificato**
- › **Gruppo idraulico a due vie con pompa solare alta efficienza**
- › **Accessori idraulici e di sicurezza**

-) Vaso di espansione solare ES
-) Vaso solare addizionale RS
-) Flessibile con staffa per vasi
-) Valvola miscelatrice termostatica
-) Glicole propilenico per impianti solari
-) Guarnizioni di tenuta

Il sistema è abbinabile a caldaie murali a condensazione premiscelate solo riscaldamento. Questa configurazione di impianto solare prevede il posizionamento del bollitore all'interno dell'edificio, preferibilmente nelle vicinanze della centrale termica. Attraverso opportune sonde di temperatura che ne regolano il funzionamento, una pompa attiva la circolazione del liquido nel circuito solare.

Dati tecnici	um	HWF 20 - 200	HWF 20 - 300	HWF 20 - 500	HWF 26 - 200	HWF 26 - 300	HWF 26 - 500
Orientamento	-	Verticale					
Collettori	n°	1	2	3	1	2	3
Modello	-	HWF 20			HWF 26		
Bollitore	-	WHPS BNF 200 DS	WHPS BNF 300 DS	WHPS BNF 500 DS	WHPS BNF 200 DS	WHPS BNF 300 DS	WHPS BNF 500 DS
Classe energetica bollitore	-						
Volume utile bollitore [Vu]	l	196	273	475	196	273	475
Dispersione bollitore [S]	W	67	85	112	67	85	112
Vol. back up [Vbu]	l	67	85	130	67	85	130
Gruppo solare	-	2 vie					
Qnonsol (M)	kWh	940	827	972	844	820	974
Qnonsol (L)	kWh	1916	1370	1188	1714	1193	1150
Qnonsol (XL)	kWh	3383	2531	1990	3114	2192	1691
Qnonsol (XXL)	kWh	4518	3531	2804	4220	3111	2374
Consumo pompa solare [solpump]	W	45					
Qaux	W	91					
Consumo in standby [solsb]	W	0,08					
Vaso di espansione	-	ES 12	ES 18	ES 25	ES12	ES 18	ES 25
Vaso addizionale	-	RS 5	RS 5	RS 8	RS5	RS5	RS 8
Glicole propilenico da miscelare	kg	10					
Codice	-	PSPACKEX06	PSPACKEX07	PSPACKEX08	PSPACKEX09	PSPACKEX10	PSPACKEX11

I sistemi non comprendono i sistemi di fissaggio a tetto che vanno scelti fra quelli specificati per i diversi tipi di collettori, le tubazioni di collegamento, le sonde di temperatura e la centralina solare che, se del caso, va scelta fra quelle elencate negli accessori solari qualora non si utilizzi una caldaia Fondital predisposta per la gestione dell'impianto solare.

SULPACK EASY

SISTEMI A CIRCUITO FORZATO SENZA INTEGRAZIONE DI CALORE NEL BOLLITORE



- › **Collettori solari**
- › **Bollitore vetrificato**
- › **Gruppo idraulico a una via con pompa solare ad alta efficienza**
- › **Accessori idraulici e di sicurezza**

-) Guarnizioni di tenuta
-) Vaso di espansione solare ES
-) Flessibili con staffe per vasi
-) Valvola miscelatrice termostatica
-) Glicole propilenico per impianti solari

Il sistema è abbinabile a caldaie murali combinate con produzione istantanea di acqua calda sanitaria utilizzando il kit solare per caldaie istantanee. I sistemi non comprendono i sistemi di fissaggio a tetto che vanno scelti fra i sistemi specificati per i diversi tipi di collettori e tubazioni di collegamento.

Dati tecnici	-	HWF 20 - 200	HWF 20 - 300	HWF 20 - 500	HWF 26 - 200	HWF 26 - 300	HWF 26 - 500
Orientamento	-	Verticale					
Collettori	n°	1	2	3	1	2	3
Modello	-	HWF 20			HWF 26		
Bollitore	-	WHPS BNF 200 SS	WHPS BNF 300 SS	WHPS BNF 500 SS	WHPS BNF 200 SS	WHPS BNF 300 SS	WHPS BNF 500 SS
Classe energetica bollitore	-						
Volume utile bollitore [Vu]	l	196	273	475	196	273	475
Dispersione bollitore [S]	W	67	85	112	67	85	112
Gruppo solare	-	1 via					
Qnonsol (M)	kWh	849	778	930	772	774	932
Qnonsol (L)	kWh	1775	1277	1132	1591	1119	1099
Qnonsol (XL)	kWh	3212	2391	1884	2956	2072	1607
Qnonsol (XXL)	kWh	4335	3368	2668	4048	2966	2261
Consumo pompa solare [solpump]	W	45					
Qaux	W	91					
Consumo in standby [solsb]	W	0,08					
Vaso di espansione	-	ES 12	ES 18	ES 25	ES 12	ES 18	ES 25
Glicole propilenico da miscelare	kg	10					
Codice	-	PSPACKEY06	PSPACKEY07	PSPACKEY08	PSPACKEY19	PSPACKEY20	PSPACKEY21

I sistemi non comprendono i sistemi di fissaggio a tetto che vanno scelti fra i sistemi specificati per i diversi tipi di collettori, le tubazioni di collegamento, le sonde di temperatura e la centralina solare se del caso va scelta fra quelle elencate negli accessori solari qualora non si utilizzi una caldaia Fondital predisposta per la gestione dell'impianto solare (solo per caldaie combinate).



Il Kit solare per caldaie istantanee permette di bypassare la caldaia nel caso in cui la temperatura dell'acqua dal serbatoio solare sia maggiore di 48 °C. E' costituito da una deviatrice termostatica e da una miscelatrice termostatica regolabile, fra loro integrate. Nel caso in cui in sede di ordine di un KIT SULPACK EASY venga ordinato il kit solare per caldaia la valvola miscelatrice non sarà fornita e verrà automaticamente defalcata dal costo del pacchetto.

Per kit solari per caldaie combinate consulta pag. 140

SULPACK NATURAL PLUS

SULPACK NATURAL PLUS

Prodotto presente nel "Catalogo solare termico" del Conto Termico del GSE



- ▶ **Collettori solari**
- ▶ **Bollitore vetrificato**
- ▶ **Sistema di fissaggio per tetto inclinato**
- ▶ **Accessori di collegamento idraulico**
- ▶ **Di serie resistenza elettrica ausiliaria da 1500 W**

-) Valvola di sicurezza circuito termovettore
-) Doppio anodo di magnesio
-) Valvola di ritegno e di sicurezza ingresso acqua fredda sanitaria

Il sistema Sulpack Natural Plus può essere abbinato alle caldaie combinate Fondital, con produzione istantanea di acqua calda sanitaria utilizzando il kit solare per caldaie istantanee. Il Kit solare permette di bypassare la caldaia nel caso in cui la temperatura dell'acqua dal serbatoio solare sia maggiore di 48°C.

Dati tecnici	um	150	200	300
Collettori	n°	1	1	2
Superficie lorda (singolo collettore)	m ²	2,11		
Contenuto di liquido (singolo collettore)	litri	1,4		
Materiale struttura collettore	-	alluminio		
Vetro	tipo	basso tenore di ferro		
Spessore	mm	3,2		
Isolamento	tipo	lana di roccia		
Spessore isolamento	mm	40		
Dimensioni (La x Lu x H) (singolo collettore)	mm	1036x2037x90		
Peso complessivo a vuoto (singolo collettore)	kg	42		
Superficie di apertura (singolo collettore)	m ²	1,92		
η ₀	-	0,702		
α ₁	W/(m ² K)	3,930		
α ₂	W/(m ² K ²)	0,007		
IAM	-	0,91		
Assorbitore				
Superficie (singolo collettore)	m ²	1,91		
Materiale	tipo	alluminio		
Rivestimento	tipo	selettivo		
Serbatoio				
Classe efficienza energetica bollitore	-	C	C	C
Dispersione S	W	68	72	97
Volume utile	litri	152	198	282
Scambiatore di calore	-	a camicia	a camicia	a camicia
Capacità fluido termovettore	litri	8,5	12	18,8
Spessore isolamento	mm	50	50	50
Massima pressione di esercizio	bar	6	6	6
Finitura interna	tipo	smaltatura	smaltatura	smaltatura
Protezione alla corrosione	tipo	Anodica (doppio anodo in Mg)		
Peso a vuoto	kg	72	88	110
Resistenza elettrica (di serie)	W	1500	1500	1500
Connessioni	-	G 3/4	G 3/4	G 3/4
Contenuto complessivo di liquido termovettore del sistema	litri	11	14,5	22,5
Codice	-	PSPACTER09	PSPACTER10	PSPACTER11

Descrizione	Codice
Kit aggiuntivo per tetti piani mod 150	PSKITPAC03
Kit aggiuntivo per tetti piani mod 200	PSKITPAC04

Descrizione	Codice
Kit aggiuntivo per tetti piani mod 300	PSKITPAC05
Valvola di sicurezza pressione-temperatura sulpack natural plus	PSVALSIC00

Abbinabile con i modelli: ITACA KC - FORMENTERA KC - ISCHIA KC - ISCHIA IN KC - ISCHIA PRO CTN - FORMENTERA PRO CTN

ESEMPI

Collegamento a caldaia con valvola deviatrice integrata Sulpack Pro / Sulpack Evo

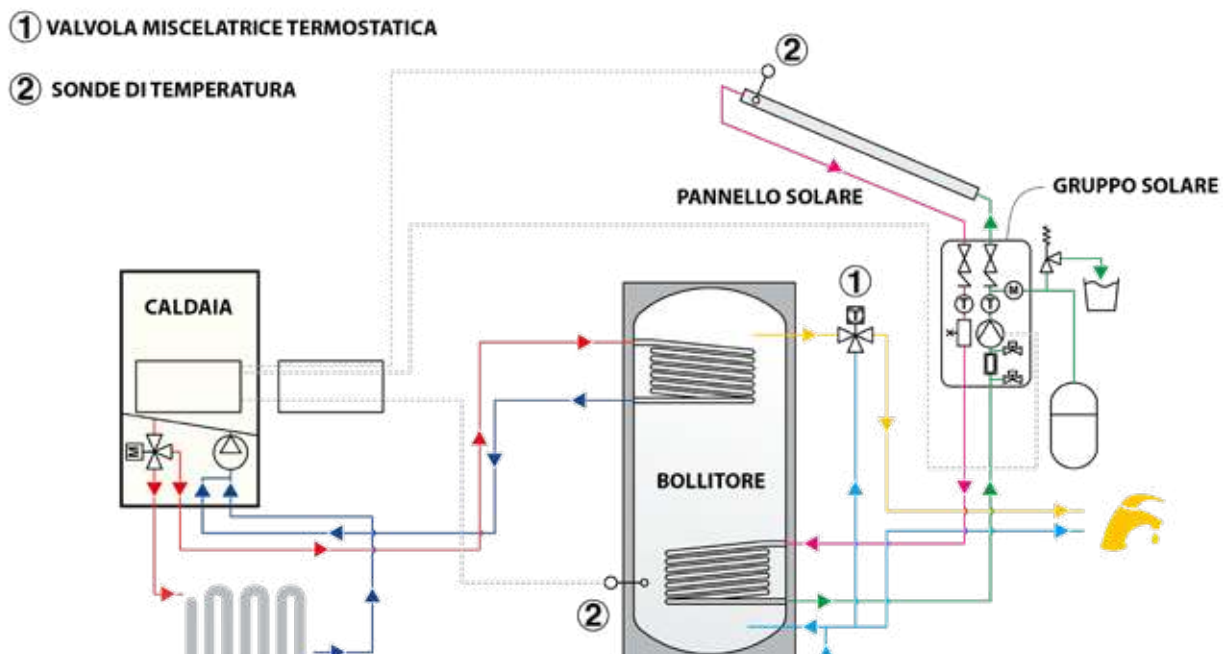

Collegamento a caldaia combinata istantanea Sulpack Easy

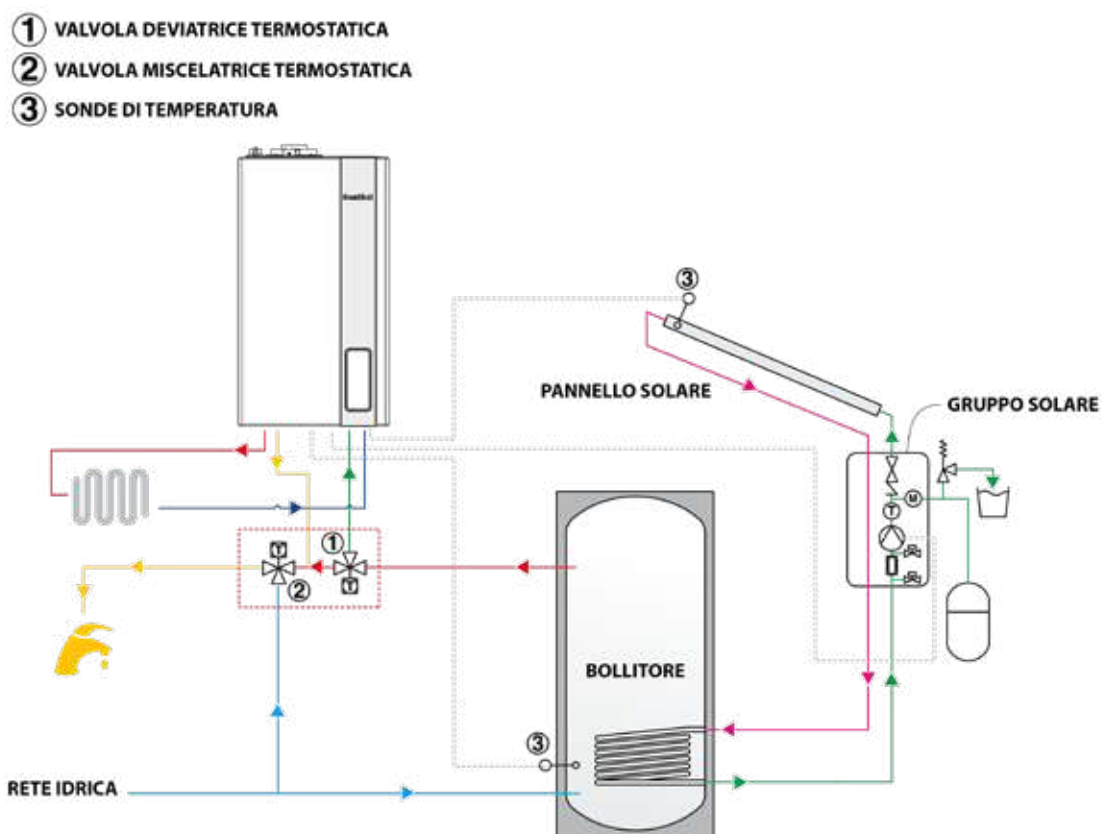

PEGASUS COMPACT IN KBS

CALDAIA A CONDENSAZIONE CON PRODUZIONE ISTANTANEA DI ACS E CON BOLLITORE PER ACS DA SOLARE A SINGOLO SERPENTINO

DA INCASSO PER ESTERNI

COMPLETA DI GRUPPO IDRAULICO ED ELETTRONICA PER LA GESTIONE DEL SOLARE TERMICO



- ▶ **Sonda di temperatura ambiente di serie**
 - ▶ **Classe 6 di emissioni di NOx**
 - ▶ **Rapporto di modulazione 1:9**
 - ▶ **Comando Remoto di serie in grado di gestire tutte le funzioni della caldaia**
 - ▶ **Bollitore in acciaio inox da 160 litri con singolo serpentino**
 - ▶ **Disponibile nella versione KBS con una zona diretta, nella versione KBS-V con una zona diretta e una miscelata integrate e nella versione KBS-Z con una zona diretta e due miscelate integrate**
 - ▶ **Gruppi idraulici preassemblati**
 - › Scambiatore in termopolimeri e acciaio inox
 - › Bruciatore a premiscelazione totale
 - › Controllo di portata elettronico acqua riscaldamento
 - › Termoregolazione con sonda esterna (optional)
 - › Vaso di espansione sanitario da 12 litri
 - › Vaso di espansione solare da 12 litri
- Per la scheda tecnica consulta pag. 42

Disponibile nei modelli:



GRUPPO SOLARE UNA VIA



Regolatore di flusso con flussometro da 0,5-15 l/min con sistema di carico integrato

-) Valvola a sfera con incorporati termometro di ritorno e valvola di ritegno
-) Isolamento in EPP nero
-) Circolatore solare alta efficienza
-) Valvola di sicurezza solare con taratura 6 bar
-) Manometro con scala 10 bar
-) Attacco vaso d'espansione G 3/4
-) Montaggio a filo muro con staffa in acciaio inclusa

GRUPPO SOLARE RS1

Regolazione di portata	l/min.	0,5 ÷ 15
Prevalenza max	m	7,5
Potenza elettrica max	w	45
Codice	PSGRUP0014	

GRUPPO SOLARE DUE VIE



Regolatore di flusso con flussometro da 0,5 - 15 l/1' con sistema di carico integrato

-) Degasatore incorporato con valvola di sfiato manuale
-) Valvole a sfera con incorporati termometri di mandata e ritorno e valvola di ritegno
-) Isolamento in EPP nero
-) Circolatore solare alta efficienza
-) Valvola di sicurezza solare con taratura 6 bar
-) Manometro con scala 10 bar
-) Attacco vaso d'espansione G 3/4
-) Montaggio a filo muro con staffa in acciaio inclusa

GRUPPO SOLARE MRS3

Regolazione di portata	l/min.	0,5 ÷ 15
Prevalenza max	m	7,5
Potenza elettrica max	w	45
Codice	PSGRUP0015	



CIRCOLATORI

Circolatori per impianti solari ad alta efficienza



CIRCOLATORE SOLARE C6		
Prevalenza massima	m	5,4
Potenza elettrica massima	w	49
Velocità	n°	3
Raccordi	-	41
Temperatura massima ambiente	°C	60
Temperatura massima fluido solare	°C	110
Codice	PSCIRCOLA7	

VASI ADDIZIONALI

Vaso senza membrana con funzione protettiva per il vaso
Colore bianco



VASI ADDIZIONALI		RS 5	RS 8	RS 12
Capacità	litri	5	8	12
Diametro	mm	160	200	270
Altezza	mm	270	280	264
Raccordo	-	2 x G ¾ M		
Pressione max	bar	10		
Codice		PSVASO0009	PSVASO0010	PSVASO0011

VASI DI ESPANSIONE





Membrana per fluido solare per T max 100 °C.
Colore bianco



VASI DI ESPANSIONE		ES 12	ES 18	ES 25	ES 35	ES 50	ES 80	ES 100	ES 200	
Capacità	litri	12	18	25	35	50	80	105	200	
Diametro	mm	270	270	300	380	380	450	500	600	
Altezza	mm	264	350	392	377	525	608	665	812	
Raccordo	-	G ¾					G 1			
Pressione max	bar	10								
Prearica	bar	2,5								
Codice		PSVASO0001	PSVASO0002	PSVASO0003	PSVASO0004	PSVASO0005	PSVASO0006	PSVASO0007	PSVASO0008	

ACCESSORI PER VASI



Articolo	Descrizione	Codice
	STES 5 - 25: Staffa di sostegno universale per vasi di espansione e vasi addizionali fino a capacità di 25 litri.	PSVASO0012
	STES 5 - 18: Staffa di fissaggio a muro con fascetta per vasi addizionali e vasi di espansione fino a capacità di 18 litri	PSVASO0014
	STES 35 - 50: Staffa di fissaggio rapido a muro per vasi di espansione per capacità da 35 a 50 litri.	PSVASO0015
	FLEX 600: Flessibile per vasi solari lunghezza 600 mm.	PSVASO0016
	STES 12 - 50 c/valvola: Staffa di sostegno a muro con raccordo a doppia intercettazione per vasi di espansione fino a capacità di 50 litri. Permette il controllo del vaso senza svuotare l'impianto.	PSVASO0017

VALVOLA MISCELATRICE TERMOSTATICA



- › Corpo esterno in bronzo
- › Parti interne in plastica speciale anticalcare
- › Chiusura automatica in caso di mancanza di acqua fredda di miscelazione

VALVOLA MISCELATRICE TERMOSTATICA		
Raccordi	-	G 1 M
Campo di temperatura	°C	35 - 50
Temperatura massima di funzionamento	°C	100
Portata massima	l/h	1500
Codice	PSVALMIX00	

VALVOLA MISCELATRICE TERMOSTATICA



- › Corpo esterno in ottone
- › Chiusura automatica in caso di mancanza di acqua fredda di miscelazione

VALVOLA MISCELATRICE TERMOSTATICA		
Raccordi	-	G 3/4 M
Campo di temperatura	°C	30 - 60
Temperatura massima di funzionamento	°C	85
Portata massima	l/h	1000
Codice	PSVALMIX01	

VALVOLA DEVIATRICE A TRE VIE

Valvola deviatrice a tre vie per impianti solari con contatto ausiliario a tre fili



VALVOLA DEVIATRICE A TRE VIE		
Raccordi	-	G ¾ M
Temperatura massima di funzionamento	°C	160
Codice	PSVALDEV01	

LIQUIDO PROTETTORE SOLARE CONCENTRATO

Fluido antigelo concentrato a base di glicole monopropilenico da diluire in acqua



PROTETTORE SOLARE CONCENTRATO					
Quantità	kg	10	10	10	10
Percentuale liquido protettore nell'impianto	%	20	25	30	45
Temperatura minima	°C	-8	-12	-15	-28
Codice	PSPROSOL04				

TUBAZIONI PER IMPIANTI SOLARI

Sistema di tubazioni doppie separabili in acciaio inox flessibili AISI 316 L con rivestimento isolante in EPDM espanso a cellule chiuse

-) Rivestimento esterno protettivo in polietilene nero
-) Cavo in silicone per sonda collettore a due fili (temperatura massima di lavoro in continuo: 280°C)
-) Massima resistenza a valori di temperatura di 175°C per brevi periodi
-) Comprende 4 girelli, 4 guarnizioni, 4 anelli di tenuta
-) La cartellatura del tubo si realizza con una rondella in acciaio ed un nipple in ottone inclusi nel kit



		Tuboflex inox 12/20 (*)	Tuboflex inox 12/25 (*)	Tuboflex inox 16/20 (*)	Tuboflex inox 16/25 (*)
Diametro	mm	12	12	146	16
Lunghezza	m	20	25	20	25
Spessore isolante	mm	13			
Temperatua massima di lavoro in continuo	°C	125			
Codice		PSTUBI0015	PSTUBI0016	PSTUBI0017	PSTUBI0018

(*) Prodotto disponibile fino ad esaurimento scorte



RACCORDO PER IMPIANTI SOLARI

-) Il KIT RACCORDI comprende 4 girelli, 4 guarnizioni, 4 anelli di tenuta.
-) La cartellatura del tubo si realizza con una rondella in acciaio ed un nipple in ottone inclusi nel kit
-) Il KIT NIPPLI è costituito da nipple in ottone in confezione di 3 pezzi



RACCORDI PER IMPIANTI SOLARI	Kit raccordi per Tuboflex inox 12 (*)	Kit raccordi per Tuboflex inox 16 (*)	Kit nipple G 1/2 per Tuboflex inox 12 (*)	Kit nipple G 3/4 per Tuboflex inox 16 (*)
Codice	PSTUBI0019	PSTUBI0020	PSTUBI0021	PSTUBI0022

(*) Prodotto disponibile fino ad esaurimento scorte

KIT SOLARI PER CALDAIE COMBinate



OKITSOLC07



OKITSOLC06

Kit solari per caldaie combinate istantanee, abbinabili alle caldaie sotto specificate per il collegamento ai sistemi solari a circuito forzato e circolazione naturale senza integrazione di calore nel bollitore SULPACK EASY e SULPACK NATURAL. Il kit permette di bypassare la caldaia nel caso in cui la temperatura dell'acqua dal serbatoio solare sia maggiore di 48 °C e di regolare il limite massimo della temperatura dell'acqua inviata alle utenze. Intervallo di regolazione della valvola miscelatrice: 30 - 56 °C. Temperatura limite di chiusura del flusso in caso di mancanza dell'acqua fredda: 60 °C. Pressione minima di esercizio: 0,5 bar. Pressione ottimale di esercizio: 1 - 10 bar.

Composti da:

-) Una valvola deviatrice termostatica ed una valvola miscelatrice
-) Tubazioni di raccordo
-) Rubinetti di intercettazione:
-) Rubinetti di intercettazione come sotto specificato: OKITSOLC07: un rubinetto a sfera diritto G ½ per gas; due rubinetti a sfera diritti G ½ per acqua calda da accumulo solare ed acqua fredda

ISCHIA IN KC		
Connessione impianto		Attacchi posteriori
Codice		OKITSOLC06

ITACA KC FORMENTERA KC ISCHIA KC ISCHIA IN KC FORMENTERA PRO CTN ISCHIA PRO CTN		
Connessione impianto		Attacchi posteriori
Codice		OKITSOLC07

SONDA DI TEMPERATURA

Sonda di temperatura tipo PT 1000 per impianti solari adatta per tutti i modelli di centralina solare
Pasta conduttrice a corredo



SONDA SOLARE		
Diametro bulbo	mm	6
Lunghezza cavo	mm	2,5
Codice		PSPTMILL00

CENTRALINA SOLARE SG2



Centralina per la gestione di 9 tipi di circuiti solare.

-) Carico di un bollitore a doppio serpentino con integrazione di calore da caldaia
-) Gestione di un bollitore combi
-) Possibilità di due campi di collettori
-) Possibilità di scarico termico
-) Cinque ingressi sonda
-) Due uscite relè
-) Due differenziali di temperatura regolabili
-) Impostazione isteresi
-) Un ingresso ad impulsi per la contabilizzazione del calore
-) Funzione antigrippaggio pompa
-) Possibilità di controllo in PWM o 0-10V dei circolatori
-) Ampio display LCD con visualizzazione schema di impianto e temperature attuali delle sonde
-) Grafici con andamento nel tempo delle temperature lette dalle sonde
-) Impostabile per 10 tipologie di impianti

CENTRALINA SOLARE SG3



Centralina per la gestione di 12 tipi di circuiti solare.

-) Carico di un bollitore a doppio serpentino con integrazione di calore da caldaia
-) Gestione di due bollitori in cascata
-) Gestione di un bollitore combi
-) Possibilità di due campi di collettori
-) Possibilità di scarico termico
-) Cinque ingressi sonda
-) Due uscite relè
-) Una uscita per pompa solare modulante
-) Due differenziali di temperatura regolabili
-) Impostazione isteresi
-) Un ingresso ad impulsi per la contabilizzazione del calore
-) Funzione antigrippaggio pompa
-) Funzione di protezione del collettore
-) Funzione di scarico termico notturna del bollitore con il collettore
-) Funzione di post circolazione pompa riscaldamento
-) Ampio display LCD con visualizzazione schema di impianto e temperature attuali delle sonde
-) Grafici con andamento nel tempo delle temperature lette dalle sonde
-) Impostabile per 13 tipologie di impianti

CENTRALINE SOLARI ELETTRONICHE	SG2	SG3
Codice	PSCENSO004	PSCENSO005 (fino ad esaurimento scorte)

La fornitura comprende la sonda del collettore e la sonda del bollitore (entrambe PT 1000) nonché la base di fissaggio a parete.

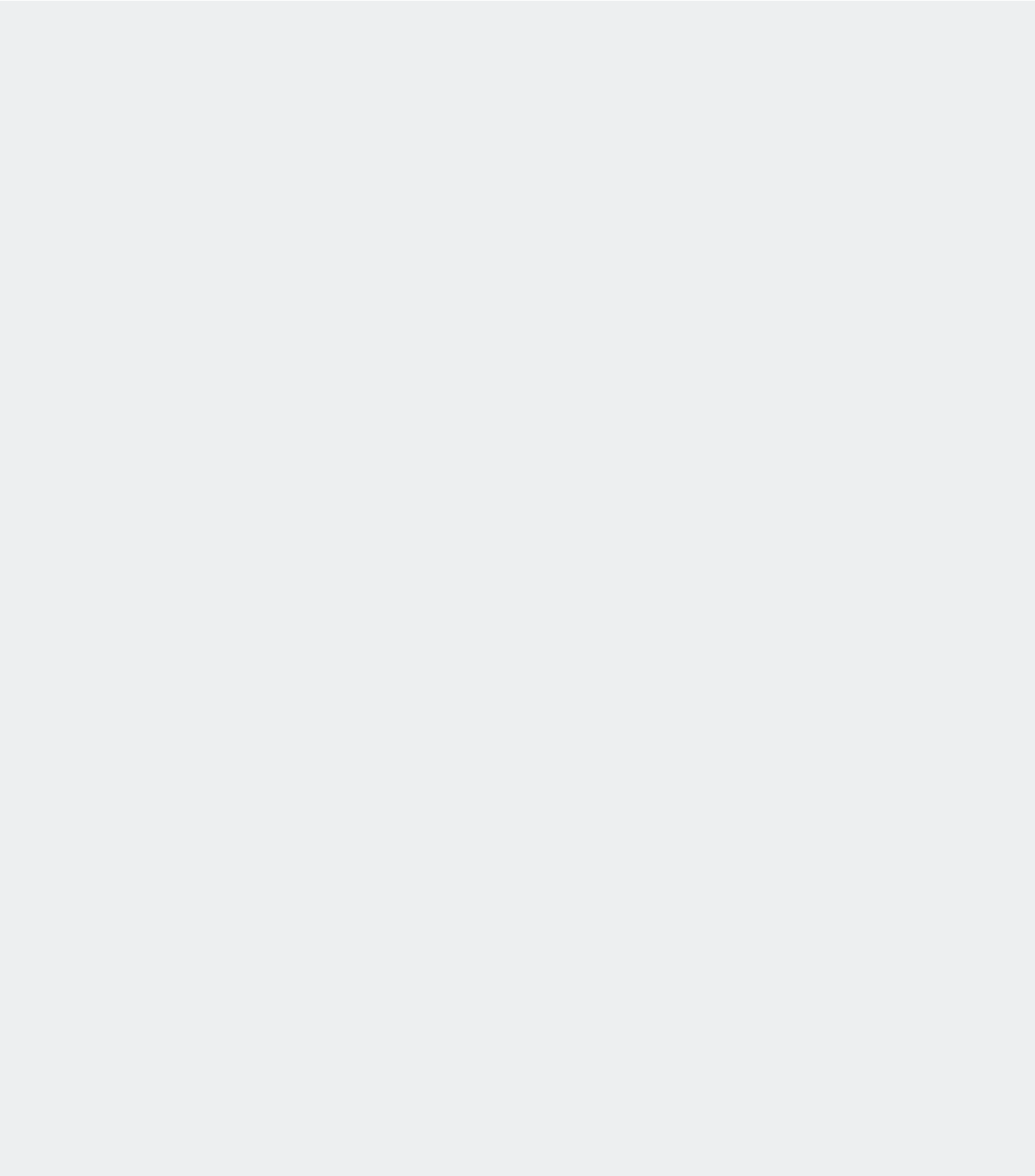



POMPE DI CALORE

POMPE DI CALORE

PROCIDA AWM	pag. 144
PROCIDA AWS	pag. 158
PROCIDA AWS XB	pag. 162
ACCESSORI POMPE DI CALORE	pag. 170

SCALDACQUA A POMPA DI CALORE

WHPS PDC DS+ WHPS PDC SS+	pag. 172
---------------------------	----------



PROCIDA AWM

POMPA DI CALORE ARIA-ACQUA MONOBLOCCO INVERTER
 PRODUZIONE DI ACQUA PER RISCALDAMENTO E RAFFREDDAMENTO



**PRIMA ACCENSIONE
 GRATUITA**

Disponibile nei modelli:

- 6
- 8
- 10
- 12
- 14
- 16

- ▶ **CLASSE A+++ per modelli X6 - X8 - X10 - X12 e T12. CLASSE A++ per modelli X14 - X16 - T14 - T16 (in condizioni climatiche medie e bassa temperatura, secondo regolamento UE 811/2013, EN 14825)**
- ▶ **Elevati COP per prestazioni in riscaldamento**
- ▶ **Quadro comandi touch screen con interfaccia utente di serie, da remotare all'interno dell'abitazione**
- ▶ **Dimensioni contenute e installazione all'esterno monoblocco (tutto il sistema è compreso in un'unica scocca, anche le taglie di potenza maggiore sono monoventilatore)**
- ▶ **Ridotto impatto su riscaldamento ambientale, grazie all'impiego del gas R32 (GWP = 675)**
- ▶ **Abbinabile a bollitori per la produzione acqua calda sanitaria, a resistenze elettriche e a caldaia di back-up**
- ▶ **Compreso nel prezzo: pompa di calore, quadro comandi, filtro acqua e sonda bollitore**
- ▶ Gruppo idraulico integrato con vaso di espansione, pompa ad alta efficienza, scambiatore a piastre, flussostato, sfiato e valvola di sicurezza
- ▶ Compressore twin rotary DC inverter e ventilatore assiale DC inverter brushless
- ▶ Batteria alettata con trattamento idrofilo - Aumenta la resistenza alla corrosione e limita la formazione della condensa
- ▶ Gestione di valvola 3 vie (non inclusa) per produzione di acqua calda
- ▶ Valvola di espansione elettronica per l'ottimizzazione del fluido refrigerante
- ▶ Resistenza elettrica sul basamento (evita formazione di ghiaccio)
- ▶ Regolazione Climatica e funzione "Quiet" per modalità silenziosa



INTERFACCIA UTENTE

- ▶ Display touch screen
- ▶ Gestione delle modalità di funzionamento, componenti di sistema e sistemi di integrazione riscaldamento, impostazione parametri
- ▶ Programmazione settimanale a fasce orarie
- ▶ Gestione ciclo antilegionella

Modello	Gas Refrigerante	Codice	Alimentazione	Capacità nominale in riscaldamento (1)		Classe efficienza energetica stagionale riscaldamento ambiente (2)		Dimensioni imballo L x H x P mm	Peso lordo kg
				T acqua 35°C kW	T acqua 55°C kW	T acqua 35°C	T acqua 55°C		
AWM X6	R32	DPBIOXAW06	Monofase	6,00	5,52	A+++	A++	1258x900x488	109
AWM X8	R32	DPBIOXAW08	Monofase	7,50	6,90	A+++	A++	1258x900x488	109
AWM X10	R32	DPBIOXAW10	Monofase	10,00	9,20	A+++	A++	1288x1020x588	166
AWM X12	R32	DPBIOXAW12	Monofase	12,00	11,04	A+++	A++	1288x1020x588	166
AWM X14	R32	DPBIOXAW14	Monofase	14,00	12,88	A++	A++	1288x1020x588	166
AWM X16	R32	DPBIOXAW16	Monofase	15,50	14,26	A++	A++	1288x1020x588	166
AWM T12	R32	DPBIOTAW12	Trifase	12,00	11,04	A+++	A++	1288x1020x588	166
AWM T14	R32	DPBIOTAW14	Trifase	14,00	12,88	A++	A++	1288x1020x588	166
AWM T16	R32	DPBIOTAW16	Trifase	15,50	14,26	A++	A++	1288x1020x588	166

(1) T aria esterna 7°C bulbo secco / 6°C bulbo umido
 T acqua ingresso / T acqua uscita: 30 / 35 °C - T acqua ingresso / T acqua uscita: 50 / 55 °C
 Secondo EN 14511
 (2) Secondo EN 14825

DIMENSIONE ED INTERASSI DEGLI ATTACCHI

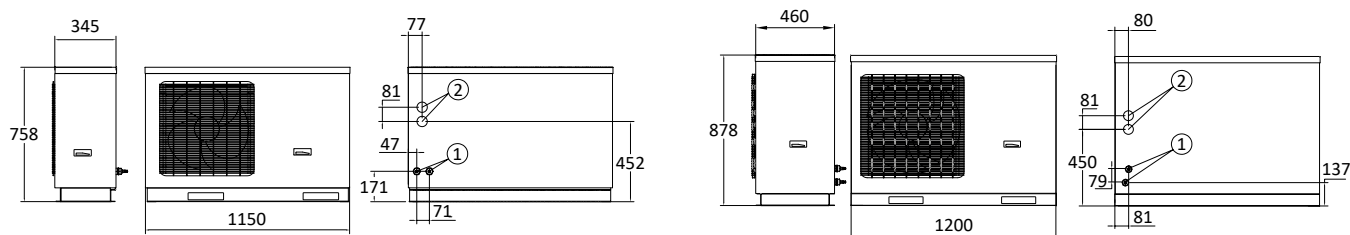

mod. Procida AWM X6 - X8

- 1 Connessioni ingresso/uscita acqua
- 2 Collegamenti elettrici

mod. Procida AWM X10 - X12 - X14 - X16 - T12 - T14 - T16

- 1 Connessioni ingresso/uscita acqua
- 2 Collegamenti elettrici

DATI TECNICI UNITÀ ESTERNA

Dati tecnici	um	AWM X6	AWM X8	AWM X10	AWM X12	AWM X14
Dimensioni (L x H x P)	mm	1150x758x345	1150x758x345	1200x878x460	1200x878x460	1200x878x460
Peso netto	kg	96	96	151	151	151
Peso lordo	kg	109	109	166	166	166
Connessione ingresso / uscita acqua	pollici	G1	G1	G1	G1	G1
Gas refrigerante	-	R32	R32	R32	R32	R32
GWP	-	675	675	675	675	675
Contenuto carica gas refrigerante	kg / ton CO ₂ eq	0,87 / 0,59	0,87 / 0,59	2,2 / 1,49	2,2 / 1,49	2,2 / 1,49
Livello della potenza sonora, all'esterno L _{wa}	dB (A)	64	65	69	69	70
Capacità vaso di espansione	l	2	2	3	3	3
Pressione valvola di sicurezza	bar	3	3	3	3	3
Contenuto minimo acqua impianto	l	40	40	80	80	80
Portata minima acqua impianto	l/min	9,2	9,2	9,2	9,2	9,2
Portata acqua nominale @T acqua 35°C / 45°C	m ³ /h	0,69/0,69	1,25/1,24	1,74/1,70	2,14/2,05	2,52/2,50
Circolatore - prevalenza max	m	PWM - 7,5	PWM - 7,5	PWM - 9	PWM - 9	PWM - 9
Compressore	-	Twin rotary inverter	Twin rotary inverter	Twin rotary inverter	Twin rotary inverter	Twin rotary inverter
Ventilatore a velocità variabile	nr	1	1	1	1	1
Portata aria	m ³ /h	2600	2600	4500	4500	4500
Evaporatore (scambiatore a piastre)	nr	1	1	1	1	1
Tensione/Frequenza di alimentazione	V/Ph/Hz	230/1/50	230/1/50	230/1/50	230/1/50	230/1/50
Range tensione	V	220 - 240	220 - 240	220 - 240	220 - 240	220 - 240
Corrente nominale	A	10,4	10,4	23	25	29
Grado di protezione elettrico	IP	IPX4	IPX4	IPX4	IPX4	IPX4

Dati tecnici	um	AWM X16	AWM T12	AWM T14	AWM T16
Dimensioni (L x H x P)	mm	1200x878x460	1200x878x460	1200x878x460	1200x878x460
Peso netto	kg	151	151	151	151
Peso lordo	kg	166	166	166	166
Connessione ingresso / uscita acqua	pollici	G1	G1	G1	G1
Gas refrigerante	-	R32	R32	R32	R32
GWP	-	675	675	675	675
Contenuto carica gas refrigerante	kg / ton CO ₂ eq	2,2 / 1,49	2,2 / 1,49	2,2 / 1,49	2,2 / 1,49
Livello della potenza sonora, all'esterno L _{wa}	dB (A)	72	69	70	72
Capacità vaso di espansione	l	3	3	3	3
Pressione valvola di sicurezza	bar	3	3	3	3
Contenuto minimo acqua impianto	l	80	80	80	80
Portata minima acqua impianto	l/min	9,2	9,2	9,2	9,2
Portata acqua nominale @T acqua 35°C / 45°C	m ³ /h	2,63/2,73	2,10/2,04	2,40/2,47	2,63/2,73
Circolatore - prevalenza max	m	PWM - 9	PWM - 9	PWM - 9	PWM - 9
Compressore	-	Twin rotary inverter	Twin rotary inverter	Twin rotary inverter	Twin rotary inverter
Ventilatore a velocità variabile	nr	1	1	1	1
Portata aria	m ³ /h	4500	4500	4500	4500
Evaporatore (scambiatore a piastre)	nr	1	1	1	1
Tensione/Frequenza di alimentazione	V/Ph/Hz	230/1/50	400/3/50	400/3/50	400/3/50
Range tensione	V	220 - 240	380 - 415	380 - 415	380 - 415
Corrente nominale	A	29	12	12	12
Grado di protezione elettrico	IP	IPX4	IPX4	IPX4	IPX4

PRESTAZIONI RISCALDAMENTO - SECONDO EN 14511

T mandata / ritorno acqua: 35 / 30 °C

T aria esterna 7°C bulbo secco

Modello	Capacità nominale in riscaldamento	Potenza elettrica assorbita nominale	COP
	kW	kW	
AWM X6	6,00	1,20	5,00
AWM X8	7,50	1,63	4,60
AWM X10	10,00	2,17	4,61
AWM X12	12,00	2,64	4,55
AWM X14	14,00	3,22	4,35
AWM X16	15,50	3,60	4,31
AWM T12	12,00	2,64	4,55
AWM T14	14,00	3,22	4,35
AWM T16	15,50	3,60	4,31

T mandata / ritorno acqua: 45 / 40 °C

T aria esterna 7°C bulbo secco

Modello	Capacità nominale in riscaldamento	Potenza elettrica assorbita nominale	COP
	kW	kW	
AWM X6	6,00	1,58	3,80
AWM X8	7,50	2,00	3,75
AWM X10	10,00	2,70	3,70
AWM X12	12,00	3,48	3,45
AWM X14	14,00	4,18	3,35
AWM X16	15,50	3,60	4,30
AWM T12	12,00	3,48	3,45
AWM T14	14,00	4,18	3,35
AWM T16	15,50	4,70	3,30

PRESTAZIONI IN RAFFREDDAMENTO - SECONDO EN 14511

T mandata / ritorno acqua: 18 / 23 °C

T aria esterna 35°C bulbo secco

Modello	Capacità nominale in raffreddamento	Potenza elettrica assorbita nominale	EER
	kW	kW	
AWM X6	5,80	1,32	4,39
AWM X8	6,80	1,55	4,39
AWM X10	8,80	1,96	4,49
AWM X12	11,00	2,56	4,30
AWM X14	12,50	3,05	4,10
AWM X16	14,50	3,82	3,80
AWM T12	11,00	2,56	4,30
AWM T14	12,50	3,05	4,10
AWM T16	14,50	3,08	4,71

T mandata / ritorno acqua: 7 / 12 °C

T aria esterna 35°C bulbo secco

Modello	Capacità nominale in raffreddamento	Potenza elettrica assorbita nominale	EER
	kW	kW	
AWM X6	4,00	1,29	3,10
AWM X8	5,00	1,61	3,11
AWM X10	7,80	2,48	3,15
AWM X12	9,50	3,20	2,97
AWM X14	12,00	4,14	2,90
AWM X16	13,00	4,96	2,62
AWM T12	9,50	3,11	3,05
AWM T14	12,00	4,38	2,74
AWM T16	13,00	4,91	2,65

PRESTAZIONI ERP - SECONDO EN 14825

BASSA TEMPERATURA - CONDIZIONI CLIMATICHE MEDIE

T acqua ingresso / T acqua uscita: 30 / 35 °C - T aria esterna 7°C bulbo secco / 6°C bulbo umido

Modello	Carico per il riscaldamento - P _{designh}	Efficienza energetica stagionale - η _s	Classe efficienza energetica
	kW	%	
AWM X6	5,00	187	A+++
AWM X8	6,00	186	A+++
AWM X10	9,00	177	A+++
AWM X12	11,00	177	A+++
AWM X14	11,00	170	A++
AWM X16	13,00	166	A++
AWM T12	11,00	177	A+++
AWM T14	11,00	170	A++
AWM T16	13,00	166	A++

MEDIA TEMPERATURA - CONDIZIONI CLIMATICHE MEDIE

T acqua ingresso / T acqua uscita: 47 / 55 °C - T aria esterna 7°C bulbo secco / 6°C bulbo umido

Modello	Carico per il riscaldamento - P _{designh}	Efficienza energetica stagionale - η _s	Classe efficienza energetica
	kW	%	
AWM X6	6,00	127	A++
AWM X8	7,00	128	A++
AWM X10	8,00	126	A++
AWM X12	10,00	126	A++
AWM X14	11,00	125	A++
AWM X16	13,00	125	A++
AWM T12	10,00	127	A++
AWM T14	11,00	126	A++
AWM T16	13,00	128	A++

CONSUMI ENERGIA

Consumo annuo di energia Q_{he} (kWh)

Modello	Clima più freddo		Clima medio		Clima più caldo	
	bassa T (C)	media T (D)	bassa T (A)	media T (B)	bassa T (E)	media T (F)
AWM X6	3237	5626	2055	3733	1318	2270
AWM X8	3237	6478	2579	4256	1666	2589
AWM X10	4480	6800	4235	5070	2201	2723
AWM X12	5444	7691	4902	6119	2555	2723
AWM X14	6475	8967	5468	7213	2721	2723
AWM X16	7555	10540	6284	8161	3078	3072
AWM T12	5477	7725	4893	6048	2527	2727
AWM T14	6476	9008	5448	7123	2717	2727
AWM T16	7553	10532	6276	7945	3070	3073

SCOP secondo EN 14825

Modello	Clima più freddo		Clima medio		Clima più caldo	
	bassa T (C)	media T (D)	bassa T (A)	media T (B)	bassa T (E)	media T (F)
AWM X6	3,70	2,80	4,75	3,25	6,05	4,00
AWM X8	3,70	2,80	4,73	3,28	6,05	4,03
AWM X10	3,65	2,68	4,50	3,23	5,78	3,83
AWM X12	3,60	2,65	4,50	3,23	5,75	3,83
AWM X14	3,53	2,65	4,33	3,20	5,78	3,83
AWM X16	3,45	2,58	4,23	3,20	5,75	3,83
AWM T12	3,60	2,63	4,50	3,25	5,80	3,80
AWM T14	3,53	2,65	4,33	3,23	5,80	3,83
AWM T16	3,48	2,58	4,23	3,28	5,78	3,83

η_s secondo EN 14825

Modello	Clima più freddo		Clima medio		Clima più caldo	
	bassa T (C)	media T (D)	bassa T (A)	media T (B)	bassa T (E)	media T (F)
AWM X6	145%	109%	187%	127%	239%	157%
AWM X8	145%	109%	186%	128%	239%	158%
AWM X10	143%	104%	177%	126%	228%	150%
AWM X12	141%	103%	177%	126%	227%	150%
AWM X14	138%	103%	170%	125%	228%	150%
AWM X16	135%	100%	166%	125%	227%	150%
AWM T12	141%	102%	177%	127%	229%	149%
AWM T14	138%	103%	170%	126%	229%	150%
AWM T16	136%	100%	166%	128%	228%	150%

RIF.	CLIMA	TEMPERATURA	T aria esterna °C Bulbo secco (Bulbo umido)	T ingresso acqua °C	T uscita acqua °C
A	MEDIO	BASSA	7 (6)	30	35
B	MEDIO	MEDIA	7 (6)	47	55
C	PIÙ FREDDO	BASSA	2 (1)	30	35
D	PIÙ FREDDO	MEDIA	2 (1)	47	55
E	PIÙ CALDO	BASSA	14 (13)	30	35
F	PIÙ CALDO	MEDIA	14 (13)	47	55

CONDIZIONI LIMITE DI FUNZIONAMENTO

Modalità	Range temperatura acqua in uscita	Range temperatura T aria
	°C	bulbo secco °C
Modalità riscaldamento	25 ÷ 60	- 25 ÷ 35
Modalità raffreddamento	7 ÷ 25	10 ÷ 48
Modalità produzione acs con bollitore	40 ÷ 80 (*)	- 25 ÷ 45

(*) Range temperatura acqua nel bollitore

CAMPO DI FUNZIONAMENTO

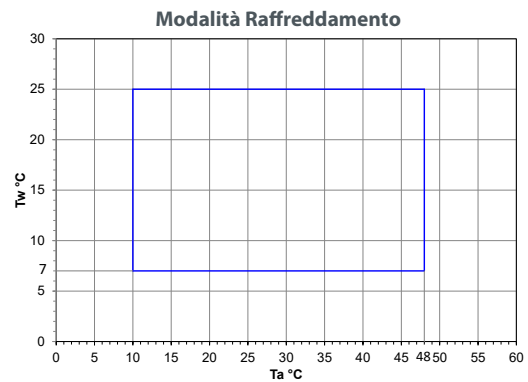
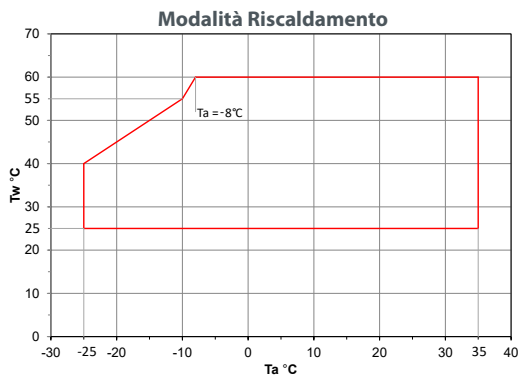

Ta= temperatura aria esterna - Tw= temperatura acqua in uscita

PREVALENZE RESIDUE

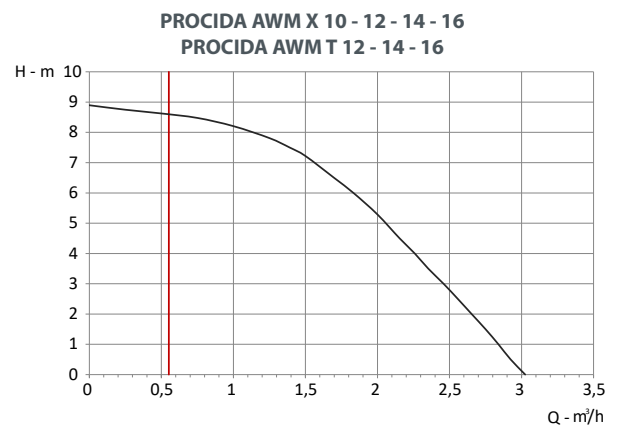
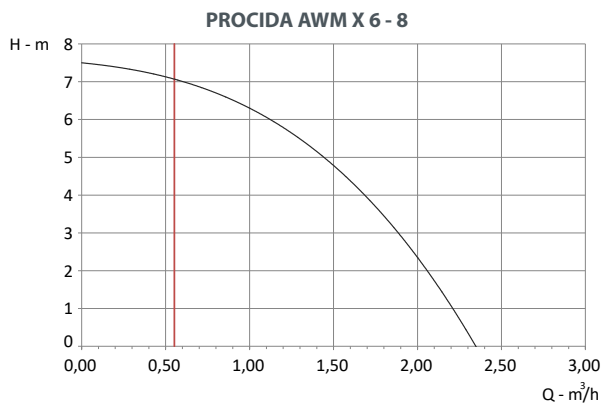

— Limite portata minima

TABELLE DI PRESTAZIONE PROCIDA AWM X6

Tabella dati di prestazione in modalità riscaldamento PROCIDA AWM X6

	Ta °C - DB											
	-25		-20		-15		-10		-7		-2	
LWT [°C]	Qh	COP	Qh	COP	Qh	COP	Qh	COP	Qh	COP	Qh	COP
25	3	4,18	3,36	4,48	3,78	4,71	4,14	5,09	4,32	5,24	5,1	5,58
30	2,94	3,38	3,3	3,72	3,72	3,91	4,08	4,29	4,26	4,44	5,1	4,71
35	2,4	2,77	2,88	2,92	3,42	3,19	3,9	3,49	4,2	3,65	5,04	3,95
40	2,4	2,54	2,88	2,81	3,42	3,08	3,9	3,3	4,14	3,46	5,04	3,72
45	-	-	2,88	2,51	3,42	2,73	3,9	2,92	4,08	3,08	4,98	3,3
50	-	-	-	-	3,42	2,28	3,72	2,47	4,02	2,58	4,86	2,77
55	-	-	-	-	-	-	3,6	2,09	3,96	2,16	4,74	2,32
60	-	-	-	-	-	-	-	-	3,9	1,86	4,62	1,94

Tabella dati di prestazione in modalità riscaldamento PROCIDA AWM X6



	Ta °C - DB															
	2		7		10		15		20		25		30		35	
LWT [°C]	Qh	COP	Qh	COP	Qh	COP	Qh	COP	Qh	COP	Qh	COP	Qh	COP	Qh	COP
25	5,88	5,85	6,24	6,04	6,54	6,34	6,02	6,91	5,96	7,22	5,41	7,59	4,75	8,13	3,7	8,39
30	5,76	5,01	6,12	5,51	6,54	5,77	6,34	6,3	6,29	6,65	5,7	6,95	5,01	7,33	3,9	7,71
35	5,7	4,1	6	4,94	6,48	5,2	6,54	5,58	6,48	5,96	5,88	6,19	5,16	6,53	4,02	6,87
40	5,7	3,87	6	4,41	6,48	4,59	6,54	5,05	6,48	5,24	5,88	5,54	5,16	5,85	4,02	6,19
45	5,7	3,46	6	3,8	6,42	3,99	6,54	4,33	6,48	4,56	5,88	4,78	5,16	5,01	4,02	5,32
50	5,58	2,89	5,76	3,27	6,3	3,42	6,34	3,72	6,29	3,91	5,7	4,1	5,01	4,33	3,9	4,56
55	5,4	2,43	5,52	2,77	6,18	2,92	6,02	3,15	5,96	3,34	5,41	3,49	4,75	3,65	3,7	3,87
60	5,28	2,09	5,28	2,35	6,06	2,47	5,69	2,7	5,64	2,85	5,12	2,96	4,49	3,11	3,5	3,3

Tabella dati di prestazione in modalità raffrescamento PROCIDA AWM X6

	Ta °C - DB																	
	10		15		20		25		30		35		40		45		48	
LWT [°C]	Qh	EER	Qh	EER	Qh	EER	Qh	EER	Qh	EER	Qh	EER	Qh	EER	Qh	EER	Qh	EER
7	3,28	4,22	3,64	4,06	3,84	3,94	4,08	3,75	4,16	3,44	4	3,1	3,64	2,57	2,84	1,89	2,4	1,52
8	3,4	4,37	3,8	4,22	4	4,09	4,24	3,91	4,32	3,57	4,16	3,22	3,8	2,67	2,96	1,95	2,48	1,58
9	3,56	4,53	3,92	4,34	4,16	4,22	4,4	4	4,48	3,69	4,32	3,32	3,92	2,76	3,08	2,02	2,6	1,61
10	3,68	4,68	4,08	4,5	4,32	4,37	4,56	4,16	4,64	3,81	4,48	3,44	4,08	2,85	3,2	2,11	2,68	1,67
11	3,8	4,84	4,24	4,68	4,44	4,53	4,72	4,31	4,84	3,97	4,64	3,57	4,24	2,95	3,28	2,17	2,8	1,74
12	3,92	4,96	4,36	4,81	4,6	4,65	4,88	4,43	5	4,06	4,8	3,66	4,36	3,04	3,4	2,23	2,88	1,8
13	4,12	5,15	4,56	4,96	4,8	4,81	5,12	4,59	5,2	4,19	5	3,78	4,56	3,13	3,56	2,29	3	1,86
14	4,24	5,27	4,68	5,09	4,96	4,93	5,28	4,68	5,36	4,31	5,16	3,88	4,68	3,22	3,68	2,36	3,08	1,89
15	4,36	5,43	4,84	5,24	5,12	5,09	5,44	4,84	5,52	4,43	5,32	4	4,84	3,32	3,76	2,45	3,2	1,95
18	4,76	5,89	5,28	5,67	5,56	5,52	5,92	5,24	6,04	4,81	5,8	4,34	5,28	3,6	4,12	2,64	3,48	2,14
20	5	6,2	5,56	5,98	5,88	5,8	6,24	5,52	6,36	5,05	6,12	4,56	5,56	3,78	4,36	2,79	3,68	2,23
23	5,4	6,67	6	6,42	6,32	6,23	6,72	5,92	6,88	5,43	6,6	4,9	6	4,06	4,68	2,98	3,96	2,39
25	5,72	6,95	6,32	6,7	6,68	6,51	7,08	6,2	7,24	5,67	6,96	5,12	6,32	4,25	4,96	3,13	4,16	2,51

Ta = Temperatura aria esterna , °C

DB = Bulbo secco

LWT = Temperatura acqua in uscita (mandata), °C

Qh = Potenza nominale, kW

TABELLE DI PRESTAZIONE PROCIDA AWM X8

Tabella dati di prestazione in modalità riscaldamento PROCIDA AWM X8

	Ta °C - DB											
	-25		-20		-15		-10		-7		-2	
LWT [°C]	Qh	COP	Qh	COP	Qh	COP	Qh	COP	Qh	COP	Qh	COP
25	3,75	3,83	4,2	4,05	4,73	4,31	5,18	4,5	5,4	4,76	6,38	4,99
30	3,68	3,15	4,13	3,41	4,65	3,64	5,1	3,86	5,33	4,09	6,38	4,28
35	3	2,7	3,6	2,85	4,28	3,04	4,88	3,3	5,25	3,49	6,3	3,71
40	3	2,36	3,6	2,63	4,28	2,85	4,88	3,04	5,18	3,19	6,3	3,45
45	-	-	3,6	2,36	4,28	2,59	4,88	2,81	5,1	2,93	6,23	3,11
50	-	-	-	-	4,28	2,25	4,65	2,44	5,03	2,55	6,08	2,74
55	-	-	-	-	-	-	4,50	2,1	4,95	2,21	5,93	2,4
60	-	-	-	-	-	-	-	-	4,88	1,95	5,78	2,06

Tabella dati di prestazione in modalità riscaldamento PROCIDA AWM X8



	Ta °C - DB															
	2		7		10		15		20		25		30		35	
LWT [°C]	Qh	COP	Qh	COP	Qh	COP	Qh	COP	Qh	COP	Qh	COP	Qh	COP	Qh	COP
25	7,35	5,18	7,8	5,4	8,18	5,63	7,52	6,15	7,45	6,53	6,76	6,49	5,93	7,05	4,62	7,46
30	7,2	4,5	7,65	4,99	8,18	5,29	7,93	5,66	7,86	6,04	7,13	6,04	6,26	6,53	4,87	6,98
35	7,13	3,83	7,5	4,58	8,1	4,84	8,18	5,25	8,1	5,48	7,35	5,48	6,45	6,08	5,03	6,45
40	7,13	3,64	7,5	4,16	8,1	4,39	8,18	4,76	8,1	4,99	7,35	4,95	6,45	5,48	5,03	5,85
45	7,13	3,3	7,5	3,75	8,03	3,94	8,18	4,28	8,1	4,5	7,35	4,73	6,45	4,95	5,03	5,25
50	6,98	2,85	7,2	3,34	7,88	3,49	7,93	3,83	7,86	4,01	7,13	4,2	6,26	4,39	4,87	4,69
55	6,75	2,51	6,9	2,93	7,73	3,08	7,52	3,34	7,45	3,53	6,76	3,68	5,93	3,86	4,62	4,13
60	6,6	2,18	6,6	2,59	7,58	2,66	7,11	2,85	7,05	3	6,39	3,15	5,61	3,3	4,37	3,53

Tabella dati di prestazione in modalità raffrescamento PROCIDA AWM X8

	Ta °C - DB																	
	10		15		20		25		30		35		40		45		48	
LWT [°C]	Qh	EER	Qh	EER	Qh	EER	Qh	EER	Qh	EER	Qh	EER	Qh	EER	Qh	EER	Qh	EER
7	4,10	4,23	4,55	4,07	4,8	3,95	5,1	3,76	5,2	3,45	5	3,11	4,55	2,58	3,55	1,9	3	1,52
8	4,25	4,39	4,7	4,23	4,95	4,11	5,25	3,89	5,35	3,58	5,15	3,23	4,7	2,67	3,65	1,96	3,1	1,59
9	4,35	4,54	4,85	4,35	5,1	4,23	5,45	4,04	5,55	3,7	5,35	3,33	4,85	2,77	3,8	2,02	3,2	1,62
10	4,5	4,67	5	4,51	5,25	4,39	5,6	4,17	5,7	3,83	5,5	3,45	5	2,86	3,9	2,08	3,3	1,68
11	4,65	4,82	5,15	4,67	5,45	4,51	5,75	4,29	5,9	3,95	5,65	3,55	5,15	2,95	4	2,18	3,4	1,74
12	4,75	4,98	5,3	4,79	5,6	4,67	5,95	4,42	6,05	4,07	5,8	3,67	5,3	3,05	4,15	2,24	3,5	1,8
13	4,9	5,13	5,45	4,94	5,75	4,79	6,1	4,57	6,2	4,2	6	3,76	5,45	3,14	4,25	2,3	3,6	1,83
14	5,05	5,29	5,6	5,1	5,9	4,94	6,25	4,7	6,4	4,32	6,15	3,89	5,6	3,23	4,35	2,36	3,7	1,9
15	5,15	5,44	5,75	5,22	6,05	5,07	6,45	4,82	6,55	4,42	6,3	3,98	5,75	3,33	4,5	2,43	3,8	1,96
18	5,6	5,88	6,2	5,66	6,55	5,5	6,95	5,22	7,05	4,79	6,8	4,32	6,2	3,58	4,85	2,64	4,1	2,11
20	5,85	6,19	6,5	5,94	6,85	5,78	7,25	5,5	7,4	5,04	7,15	4,54	6,5	3,76	5,05	2,77	4,3	2,24
23	6,25	6,62	6,95	6,38	7,3	6,19	7,75	5,91	7,9	5,41	7,6	4,88	6,95	4,04	5,4	2,99	4,55	2,39
25	6,50	6,94	7,25	6,69	7,65	6,47	8,1	6,16	8,25	5,66	7,95	5,1	7,25	4,23	5,65	3,11	4,75	2,49

Ta = Temperatura aria esterna, °C

DB = Bulbo secco

LWT = Temperatura acqua in uscita (mandata), °C

Qh = Potenza nominale, kW

TABELLE DI PRESTAZIONE PROCIDA AWM X10

Tabella dati di prestazione in modalità riscaldamento PROCIDA AWM X10

	Ta °C - DB											
	-25		-20		-15		-10		-7		-2	
LWT [°C]	Qh	COP	Qh	COP	Qh	COP	Qh	COP	Qh	COP	Qh	COP
25	5,00	3,77	5,6	4	6,3	4,26	6,9	4,44	7,2	4,7	8,5	4,92
30	4,9	3,11	5,5	3,37	6,2	3,59	6,8	3,81	7,1	4,03	8,5	4,22
35	4	2,66	4,8	2,81	5,7	3	6,5	3,26	7	3,44	8,4	3,66
40	4	2,33	4,8	2,59	5,7	2,81	6,5	3	6,9	3,15	8,4	3,4
45	-	-	4,80	2,33	5,7	2,55	6,5	2,78	6,8	2,89	8,3	3,07
50	-	-	-	-	5,70	2,22	6,2	2,41	6,7	2,52	8,1	2,7
55	-	-	-	-	-	-	6,00	2,07	6,6	2,18	7,9	2,37
60	-	-	-	-	-	-	-	-	6,50	1,92	7,7	2,04

Tabella dati di prestazione in modalità riscaldamento PROCIDA AWM X10



	Ta °C - DB															
	2		7		10		15		20		25		30		35	
LWT [°C]	Qh	COP	Qh	COP	Qh	COP	Qh	COP	Qh	COP	Qh	COP	Qh	COP	Qh	COP
25	9,8	5,11	10,4	5,33	10,9	5,55	10,03	6,07	9,94	6,44	9,02	6,4	7,91	6,96	6,16	7,36
30	9,6	4,44	10,2	4,92	10,9	5,22	10,57	5,59	10,48	5,96	9,51	5,96	8,34	6,44	6,5	6,88
35	9,5	3,77	10	4,51	10,8	4,77	10,9	5,18	10,8	5,4	9,8	5,4	8,6	5,99	6,7	6,36
40	9,5	3,59	10	4,11	10,8	4,33	10,9	4,7	10,8	4,92	9,8	4,88	8,6	5,4	6,7	5,77
45	9,5	3,26	10	3,7	10,7	3,89	10,9	4,22	10,8	4,44	9,8	4,66	8,6	4,88	6,7	5,18
50	9,3	2,81	9,6	3,29	10,5	3,44	10,57	3,77	10,48	3,96	9,51	4,14	8,34	4,33	6,5	4,63
55	9	2,48	9,2	2,89	10,3	3,03	10,03	3,29	9,94	3,48	9,02	3,63	7,91	3,81	6,16	4,07
60	8,8	2,15	8,8	2,55	10,1	2,63	9,48	2,81	9,4	2,96	8,53	3,11	7,48	3,26	5,83	3,48

Tabella dati di prestazione in modalità raffrescamento PROCIDA AWM X10

	Ta °C - DB																	
	10		15		20		25		30		35		40		45		48	
LWT [°C]	Qh	EER	Qh	EER	Qh	EER	Qh	EER	Qh	EER	Qh	EER	Qh	EER	Qh	EER	Qh	EER
7	6,40	4,28	7,1	4,13	7,49	4	7,96	3,81	8,11	3,5	7,8	3,15	7,1	2,61	5,54	1,92	4,68	1,54
8	6,47	4,44	7,18	4,28	7,57	4,16	8,03	3,97	8,19	3,62	7,88	3,28	7,18	2,71	5,62	1,98	4,76	1,61
9	6,55	4,6	7,25	4,44	7,64	4,28	8,11	4,1	8,27	3,75	7,96	3,37	7,25	2,8	5,69	2,08	4,76	1,67
10	6,63	4,76	7,33	4,6	7,72	4,44	8,27	4,25	8,42	3,87	8,11	3,5	7,33	2,9	5,77	2,14	4,84	1,7
11	6,71	4,91	7,41	4,76	7,88	4,6	8,35	4,38	8,5	4,03	8,19	3,62	7,41	2,99	5,77	2,21	4,91	1,76
12	6,79	5,07	7,49	4,88	7,96	4,76	8,42	4,54	8,58	4,16	8,27	3,75	7,49	3,09	5,85	2,27	4,99	1,83
13	6,86	5,23	7,57	5,04	8,03	4,88	8,5	4,66	8,66	4,28	8,35	3,84	7,57	3,21	5,93	2,36	4,99	1,89
14	6,94	5,39	7,72	5,2	8,11	5,04	8,58	4,82	8,81	4,41	8,42	3,97	7,72	3,31	6,01	2,43	5,07	1,95
15	7,02	5,58	7,8	5,36	8,19	5,2	8,74	4,95	8,89	4,54	8,5	4,1	7,8	3,4	6,08	2,49	5,15	2,02
18	7,25	6,05	8,03	5,83	8,42	5,64	8,97	5,39	9,2	4,95	8,81	4,44	8,03	3,69	6,24	2,71	5,3	2,17
20	7,41	6,36	8,19	6,11	8,66	5,95	9,2	5,67	9,36	5,2	8,97	4,66	8,19	3,87	6,4	2,87	5,38	2,3
23	7,64	6,84	8,42	6,58	8,89	6,39	9,44	6,08	9,67	5,58	9,28	5,04	8,42	4,16	6,55	3,06	5,54	2,46
25	7,72	7,15	8,58	6,9	9,05	6,68	9,67	6,36	9,83	5,83	9,44	5,26	8,58	4,38	6,71	3,21	5,69	2,58

Ta = Temperatura aria esterna , °C

DB = Bulbo secco

LWT = Temperatura acqua in uscita (mandata), °C

Qh = Potenza nominale, kW

TABELLE DI PRESTAZIONE PROCIDA AWM X12

Tabella dati di prestazione in modalità riscaldamento PROCIDA AWM X12

	Ta °C - DB											
	-25		-20		-15		-10		-7		-2	
LWT [°C]	Qh	COP	Qh	COP	Qh	COP	Qh	COP	Qh	COP	Qh	COP
25	6,00	3,79	6,72	4,07	7,56	4,28	8,28	4,62	8,64	4,76	10,2	5,07
30	5,88	3,07	6,6	3,38	7,44	3,55	8,16	3,9	8,52	4,03	10,2	4,28
35	4,80	2,52	5,76	2,66	6,84	2,9	7,8	3,17	8,4	3,31	10,08	3,59
40	4,80	2,31	5,76	2,55	6,84	2,79	7,8	3	8,28	3,14	10,08	3,38
45	-	-	5,76	2,28	6,84	2,48	7,8	2,66	8,16	2,79	9,96	3
50	-	-	-	-	6,84	2,07	7,44	2,24	8,04	2,34	9,72	2,52
55	-	-	-	-	-	-	7,20	1,9	7,92	1,97	9,48	2,1
60	-	-	-	-	-	-	-	-	7,80	1,69	9,24	1,76

Tabella dati di prestazione in modalità riscaldamento PROCIDA AWM X12



	Ta °C - DB															
	2		7		10		15		20		25		30		35	
LWT [°C]	Qh	COP	Qh	COP	Qh	COP	Qh	COP	Qh	COP	Qh	COP	Qh	COP	Qh	COP
25	11,76	5,31	12,48	5,48	13,08	5,76	12,03	6,28	11,92	6,55	10,82	6,9	9,49	7,38	7,4	7,62
30	11,52	4,55	12,24	5	13,08	5,24	12,69	5,72	12,57	6,03	11,41	6,31	10,01	6,66	7,8	7
35	11,4	3,72	12	4,48	12,96	4,72	13,08	5,07	12,96	5,41	11,76	5,62	10,32	5,93	8,04	6,24
40	11,4	3,52	12	4	12,96	4,17	13,08	4,59	12,96	4,76	11,76	5,03	10,32	5,31	8,04	5,62
45	11,4	3,14	12	3,45	12,84	3,62	13,08	3,93	12,96	4,14	11,76	4,34	10,32	4,55	8,04	4,83
50	11,16	2,62	11,52	2,97	12,6	3,1	12,69	3,38	12,57	3,55	11,41	3,72	10,01	3,93	7,8	4,14
55	10,8	2,21	11,04	2,52	12,36	2,66	12,03	2,86	11,92	3,03	10,82	3,17	9,49	3,31	7,4	3,52
60	10,56	1,9	10,56	2,14	12,12	2,24	11,38	2,45	11,28	2,59	10,23	2,69	8,98	2,83	6,99	3

Tabella dati di prestazione in modalità raffrescamento PROCIDA AWM X12

	Ta °C - DB																	
	10		15		20		25		30		35		40		45		48	
LWT [°C]	Qh	EER	Qh	EER	Qh	EER	Qh	EER	Qh	EER	Qh	EER	Qh	EER	Qh	EER	Qh	EER
7	7,79	4,04	8,65	3,89	9,12	3,77	9,69	3,59	9,88	3,3	9,5	2,97	8,65	2,47	6,75	1,81	5,7	1,46
8	7,89	4,19	8,74	4,04	9,22	3,92	9,79	3,74	10,07	3,42	9,6	3,09	8,74	2,55	6,84	1,87	5,8	1,51
9	7,98	4,37	8,93	4,19	9,41	4,07	9,98	3,86	10,17	3,56	9,79	3,21	8,93	2,64	6,94	1,96	5,89	1,57
10	8,17	4,51	9,03	4,34	9,5	4,22	10,07	4,01	10,36	3,68	9,88	3,33	9,03	2,76	7,03	2,02	5,99	1,63
11	8,27	4,66	9,12	4,48	9,69	4,37	10,26	4,16	10,45	3,8	10,07	3,45	9,12	2,85	7,13	2,11	5,99	1,69
12	8,36	4,84	9,31	4,66	9,79	4,51	10,36	4,31	10,64	3,95	10,17	3,56	9,31	2,94	7,22	2,17	6,08	1,75
13	8,46	4,99	9,41	4,81	9,88	4,66	10,55	4,43	10,74	4,07	10,36	3,65	9,41	3,03	7,32	2,23	6,18	1,78
14	8,55	5,14	9,5	4,96	10,07	4,81	10,64	4,57	10,93	4,19	10,45	3,77	9,5	3,15	7,41	2,32	6,27	1,84
15	8,74	5,32	9,69	5,11	10,17	4,96	10,83	4,72	11,02	4,34	10,64	3,89	9,69	3,24	7,51	2,38	6,37	1,9
18	9,03	5,76	10,07	5,55	10,55	5,41	11,21	5,14	11,5	4,72	11,02	4,25	10,07	3,53	7,79	2,58	6,65	2,08
20	9,31	6,09	10,26	5,88	10,83	5,7	11,5	5,41	11,78	4,96	11,31	4,48	10,26	3,71	7,98	2,73	6,75	2,2
23	9,60	6,56	10,64	6,33	11,21	6,12	11,97	5,85	12,16	5,35	11,69	4,84	10,64	4,01	8,36	2,94	7,03	2,38
25	9,79	6,89	10,93	6,62	11,5	6,42	12,26	6,12	12,45	5,61	11,97	5,05	10,93	4,19	8,55	3,09	7,22	2,47

Ta = Temperatura aria esterna , °C

DB = Bulbo secco

LWT = Temperatura acqua in uscita (mandata), °C

Qh = Potenza nominale, kW

TABELLE DI PRESTAZIONE PROCIDA AWM X14

Tabella dati di prestazione in modalità riscaldamento PROCIDA AWM X14

	Ta °C - DB											
	-25		-20		-15		-10		-7		-2	
LWT [°C]	Qh	COP	Qh	COP	Qh	COP	Qh	COP	Qh	COP	Qh	COP
25	7,00	3,69	7,84	3,95	8,82	4,15	9,66	4,49	10,08	4,62	11,9	4,92
30	6,86	2,98	7,7	3,28	8,68	3,45	9,52	3,79	9,94	3,92	11,9	4,15
35	5,60	2,45	6,72	2,58	7,98	2,81	9,1	3,08	9,8	3,22	11,76	3,48
40	5,60	2,24	6,72	2,48	7,98	2,71	9,1	2,91	9,66	3,05	11,76	3,28
45	-	-	6,72	2,21	7,98	2,41	9,1	2,58	9,52	2,71	11,62	2,91
50	-	-	-	-	7,98	2,01	8,68	2,18	9,38	2,28	11,34	2,45
55	-	-	-	-	-	-	8,40	1,84	9,24	1,91	11,06	2,04
60	-	-	-	-	-	-	-	-	9,10	1,64	10,78	1,71

Tabella dati di prestazione in modalità riscaldamento PROCIDA AWM X14



	Ta °C - DB															
	2		7		10		15		20		25		30		35	
LWT [°C]	Qh	COP	Qh	COP	Qh	COP	Qh	COP	Qh	COP	Qh	COP	Qh	COP	Qh	COP
25	13,72	5,16	14,56	5,33	15,26	5,59	14,04	6,1	13,91	6,37	12,62	6,7	11,08	7,17	8,63	7,4
30	13,44	4,42	14,28	4,86	15,26	5,09	14,8	5,56	14,67	5,86	13,31	6,13	11,68	6,47	9,1	6,8
35	13,3	3,62	14	4,36	15,12	4,59	15,26	4,92	15,12	5,26	13,72	5,46	12,04	5,76	9,38	6,06
40	13,3	3,42	14	3,89	15,12	4,05	15,26	4,46	15,12	4,62	13,72	4,89	12,04	5,16	9,38	5,46
45	13,3	3,05	14	3,35	14,98	3,52	15,26	3,82	15,12	4,02	13,72	4,22	12,04	4,42	9,38	4,69
50	13,02	2,55	13,44	2,88	14,7	3,02	14,8	3,28	14,67	3,45	13,31	3,62	11,68	3,82	9,1	4,02
55	12,6	2,14	12,88	2,45	14,42	2,58	14,04	2,78	13,91	2,95	12,62	3,08	11,08	3,22	8,63	3,42
60	12,32	1,84	12,32	2,08	14,14	2,18	13,28	2,38	13,15	2,51	11,94	2,61	10,47	2,75	8,16	2,91

Tabella dati di prestazione in modalità raffrescamento PROCIDA AWM X14

	Ta °C - DB																	
	10		15		20		25		30		35		40		45		48	
LWT [°C]	Qh	EER	Qh	EER	Qh	EER	Qh	EER	Qh	EER	Qh	EER	Qh	EER	Qh	EER	Qh	EER
7	9,84	3,94	10,92	3,8	11,52	3,68	12,24	3,51	12,48	3,22	12	2,9	10,92	2,41	8,52	1,77	7,2	1,42
8	9,84	4,09	10,92	3,94	11,52	3,83	12,24	3,63	12,48	3,34	12	3,02	10,92	2,49	8,52	1,83	7,2	1,48
9	9,96	4,23	11,04	4,09	11,64	3,94	12,36	3,77	12,6	3,45	12,12	3,1	11,04	2,58	8,64	1,89	7,2	1,54
10	9,96	4,38	11,04	4,21	11,64	4,09	12,36	3,89	12,6	3,57	12,12	3,22	11,04	2,67	8,64	1,97	7,32	1,57
11	9,96	4,52	11,04	4,35	11,64	4,21	12,36	4,03	12,72	3,68	12,12	3,34	11,04	2,76	8,64	2,03	7,32	1,62
12	9,96	4,67	11,16	4,5	11,76	4,35	12,48	4,15	12,72	3,8	12,24	3,42	11,16	2,84	8,64	2,09	7,32	1,68
13	10,08	4,81	11,16	4,64	11,76	4,5	12,48	4,26	12,72	3,92	12,24	3,54	11,16	2,93	8,76	2,15	7,32	1,74
14	10,08	4,96	11,16	4,76	11,76	4,61	12,6	4,41	12,84	4,03	12,36	3,63	11,16	3,02	8,76	2,23	7,44	1,77
15	10,08	5,1	11,28	4,9	11,88	4,76	12,6	4,52	12,84	4,15	12,36	3,74	11,28	3,1	8,76	2,29	7,44	1,83
18	10,2	5,51	11,4	5,31	12	5,16	12,72	4,9	12,96	4,5	12,48	4,06	11,4	3,36	8,88	2,47	7,44	2
20	10,32	5,8	11,4	5,6	12,12	5,42	12,84	5,16	13,08	4,73	12,6	4,26	11,4	3,54	8,88	2,61	7,56	2,09
23	10,44	6,24	11,52	6	12,24	5,83	12,96	5,54	13,2	5,1	12,72	4,58	11,52	3,8	9	2,78	7,56	2,26
25	10,44	6,53	11,64	6,29	12,24	6,09	13,08	5,8	13,32	5,34	12,84	4,79	11,64	3,97	9,12	2,93	7,68	2,35

Ta = Temperatura aria esterna , °C

DB = Bulbo secco

LWT = Temperatura acqua in uscita (mandata), °C

Qh = Potenza nominale, kW

TABELLE DI PRESTAZIONE PROCIDA AWM X16

Tabella dati di prestazione in modalità riscaldamento PROCIDA AWM X16

	Ta °C - DB											
	-25		-20		-15		-10		-7		-2	
LWT [°C]	Qh	COP	Qh	COP	Qh	COP	Qh	COP	Qh	COP	Qh	COP
25	7,75	3,63	8,68	3,89	9,77	4,09	10,7	4,42	11,16	4,55	13,18	4,85
30	7,60	2,94	8,53	3,23	9,61	3,4	10,54	3,73	11,01	3,86	13,18	4,09
35	6,20	2,41	7,44	2,54	8,84	2,77	10,08	3,04	10,85	3,17	13,02	3,43
40	6,20	2,21	7,44	2,44	8,84	2,67	10,08	2,87	10,7	3	13,02	3,23
45	-	-	7,44	2,18	8,84	2,38	10,08	2,54	10,54	2,67	12,87	2,87
50	-	-	-	-	8,84	1,98	9,61	2,15	10,39	2,24	12,56	2,41
55	-	-	-	-	-	-	9,30	1,82	10,23	1,88	12,25	2,01
60	-	-	-	-	-	-	-	-	10,08	1,62	11,94	1,68

Tabella dati di prestazione in modalità riscaldamento PROCIDA AWM X16



	Ta °C - DB															
	2		7		10		15		20		25		30		35	
LWT [°C]	Qh	COP	Qh	COP	Qh	COP	Qh	COP	Qh	COP	Qh	COP	Qh	COP	Qh	COP
25	15,19	5,08	16,12	5,25	16,9	5,51	15,54	6,01	15,4	6,27	13,97	6,6	12,26	7,06	9,55	7,29
30	14,88	4,36	15,81	4,79	16,9	5,02	16,39	5,48	16,24	5,78	14,73	6,04	12,93	6,37	10,07	6,7
35	14,73	3,56	15,5	4,29	16,74	4,52	16,9	4,85	16,74	5,18	15,19	5,38	13,33	5,68	10,39	5,97
40	14,73	3,37	15,5	3,83	16,74	3,99	16,9	4,39	16,74	4,55	15,19	4,82	13,33	5,08	10,39	5,38
45	14,73	3	15,5	3,3	16,59	3,47	16,9	3,76	16,74	3,96	15,19	4,16	13,33	4,36	10,39	4,62
50	14,42	2,51	14,88	2,84	16,28	2,97	16,39	3,23	16,24	3,4	14,73	3,56	12,93	3,76	10,07	3,96
55	13,95	2,11	14,26	2,41	15,97	2,54	15,54	2,74	15,4	2,9	13,97	3,04	12,26	3,17	9,55	3,37
60	13,64	1,82	13,64	2,05	15,66	2,15	14,7	2,34	14,56	2,48	13,22	2,57	11,6	2,71	9,03	2,87

Tabella dati di prestazione in modalità raffrescamento PROCIDA AWM X16

	Ta °C - DB																	
	10		15		20		25		30		35		40		45		48	
LWT [°C]	Qh	EER	Qh	EER	Qh	EER	Qh	EER	Qh	EER	Qh	EER	Qh	EER	Qh	EER	Qh	EER
7	10,66	3,56	11,83	3,43	12,48	3,33	13,26	3,17	13,52	2,91	13	2,62	11,83	2,17	9,23	1,6	7,8	1,28
8	10,79	3,69	11,96	3,56	12,61	3,46	13,39	3,3	13,65	3,01	13,13	2,72	11,96	2,25	9,36	1,65	7,93	1,34
9	10,92	3,85	12,09	3,69	12,74	3,59	13,52	3,43	13,78	3,14	13,26	2,83	12,09	2,36	9,49	1,73	7,93	1,39
10	11,05	3,98	12,22	3,85	12,87	3,72	13,65	3,56	13,91	3,25	13,39	2,93	12,22	2,44	9,49	1,78	8,06	1,44
11	11,18	4,14	12,35	3,98	13	3,85	13,78	3,67	14,17	3,38	13,52	3,04	12,35	2,52	9,62	1,86	8,19	1,49
12	11,18	4,27	12,48	4,11	13,13	3,98	14,04	3,8	14,3	3,48	13,65	3,14	12,48	2,62	9,75	1,91	8,19	1,55
13	11,31	4,43	12,61	4,24	13,26	4,11	14,17	3,93	14,43	3,62	13,91	3,25	12,61	2,7	9,88	1,99	8,32	1,6
14	11,44	4,56	12,74	4,4	13,39	4,27	14,3	4,06	14,56	3,72	14,04	3,35	12,74	2,78	9,88	2,04	8,45	1,65
15	11,57	4,72	12,87	4,53	13,52	4,4	14,43	4,19	14,69	3,85	14,17	3,46	12,87	2,88	10,01	2,12	8,45	1,7
18	11,96	5,14	13,26	4,95	14,04	4,79	14,82	4,56	15,08	4,19	14,56	3,77	13,26	3,14	10,4	2,31	8,71	1,86
20	12,22	5,42	13,52	5,21	14,3	5,06	15,08	4,82	15,47	4,43	14,82	3,98	13,52	3,3	10,53	2,44	8,97	1,94
23	12,48	5,84	13,91	5,63	14,69	5,45	15,6	5,19	15,86	4,77	15,21	4,3	13,91	3,56	10,79	2,62	9,1	2,1
25	12,74	6,13	14,17	5,9	14,95	5,71	15,86	5,45	16,12	5	15,6	4,51	14,17	3,75	11,05	2,75	9,36	2,2

Ta = Temperatura aria esterna, °C

DB = Bulbo secco

LWT = Temperatura acqua in uscita (mandata), °C

Qh = Potenza nominale, kW

TABELLE DI PRESTAZIONE PROCIDA AWM T12

Tabella dati di prestazione in modalità riscaldamento PROCIDA AWM T12

	Ta °C - DB											
	-25		-20		-15		-10		-7		-2	
LWT [°C]	Qh	COP	Qh	COP	Qh	COP	Qh	COP	Qh	COP	Qh	COP
25	6,00	3,8	6,72	4,07	7,56	4,28	8,28	4,62	8,64	4,76	10,2	5,07
30	5,88	3,07	6,6	3,38	7,44	3,55	8,16	3,9	8,52	4,04	10,2	4,28
35	4,80	2,52	5,76	2,66	6,84	2,9	7,8	3,17	8,4	3,31	10,08	3,59
40	4,80	2,31	5,76	2,55	6,84	2,79	7,8	3	8,28	3,14	10,08	3,38
45	-	-	5,76	2,28	6,84	2,48	7,8	2,66	8,16	2,79	9,96	3
50	-	-	-	-	6,84	2,07	7,44	2,24	8,04	2,35	9,72	2,52
55	-	-	-	-	-	-	7,20	1,9	7,92	1,97	9,48	2,1
60	-	-	-	-	-	-	-	-	7,80	1,69	9,24	1,76

Tabella dati di prestazione in modalità riscaldamento PROCIDA AWM T12



	Ta °C - DB															
	2		7		10		15		20		25		30		35	
LWT [°C]	Qh	COP	Qh	COP	Qh	COP	Qh	COP	Qh	COP	Qh	COP	Qh	COP	Qh	COP
25	11,76	5,31	12,48	5,49	13,08	5,76	12,03	6,28	11,92	6,56	10,82	6,9	9,49	7,38	7,4	7,62
30	11,52	4,55	12,24	5	13,08	5,24	12,69	5,73	12,57	6,04	11,41	6,31	10,01	6,66	7,8	7
35	11,4	3,73	12	4,49	12,96	4,73	13,08	5,07	12,96	5,42	11,76	5,62	10,32	5,93	8,04	6,24
40	11,4	3,52	12	4	12,96	4,17	13,08	4,59	12,96	4,76	11,76	5,04	10,32	5,31	8,04	5,62
45	11,4	3,14	12	3,45	12,84	3,62	13,08	3,93	12,96	4,14	11,76	4,35	10,32	4,55	8,04	4,83
50	11,16	2,62	11,52	2,97	12,6	3,11	12,69	3,38	12,57	3,55	11,41	3,73	10,01	3,93	7,8	4,14
55	10,8	2,21	11,04	2,52	12,36	2,66	12,03	2,86	11,92	3,04	10,82	3,17	9,49	3,31	7,4	3,52
60	10,56	1,9	10,56	2,14	12,12	2,24	11,38	2,45	11,28	2,59	10,23	2,69	8,98	2,83	6,99	3

Tabella dati di prestazione in modalità raffrescamento PROCIDA AWM T12

	Ta °C - DB																	
	10		15		20		25		30		35		40		45		48	
LWT [°C]	Qh	EER	Qh	EER	Qh	EER	Qh	EER	Qh	EER	Qh	EER	Qh	EER	Qh	EER	Qh	EER
7	7,79	4,15	8,65	4	9,12	3,87	9,69	3,69	9,88	3,39	9,5	3,05	8,65	2,53	6,75	1,86	5,7	1,49
8	7,89	4,3	8,74	4,15	9,22	4,03	9,79	3,81	10,07	3,51	9,6	3,17	8,74	2,62	6,84	1,92	5,8	1,56
9	7,98	4,45	8,93	4,27	9,41	4,15	9,98	3,97	10,17	3,63	9,79	3,26	8,93	2,71	6,94	1,98	5,89	1,59
10	8,17	4,58	9,03	4,42	9,5	4,3	10,07	4,09	10,36	3,75	9,88	3,39	9,03	2,81	7,03	2,04	5,99	1,65
11	8,27	4,73	9,12	4,58	9,69	4,42	10,26	4,21	10,45	3,87	10,07	3,48	9,12	2,9	7,13	2,14	5,99	1,71
12	8,36	4,88	9,31	4,7	9,79	4,58	10,36	4,33	10,64	4	10,17	3,6	9,31	2,99	7,22	2,2	6,08	1,77
13	8,46	5,03	9,41	4,85	9,88	4,7	10,55	4,48	10,74	4,12	10,36	3,69	9,41	3,08	7,32	2,26	6,18	1,8
14	8,55	5,19	9,5	5	10,07	4,85	10,64	4,61	10,93	4,24	10,45	3,81	9,5	3,17	7,41	2,32	6,27	1,86
15	8,74	5,34	9,69	5,12	10,17	4,97	10,83	4,73	11,02	4,33	10,64	3,9	9,69	3,26	7,51	2,38	6,37	1,92
18	9,03	5,76	10,07	5,55	10,55	5,4	11,21	5,12	11,5	4,7	11,02	4,24	10,07	3,51	7,79	2,59	6,65	2,07
20	9,31	6,07	10,26	5,83	10,83	5,67	11,5	5,4	11,78	4,94	11,31	4,45	10,26	3,69	7,98	2,71	6,75	2,2
23	9,60	6,5	10,64	6,25	11,21	6,07	11,97	5,8	12,16	5,31	11,69	4,79	10,64	3,97	8,36	2,93	7,03	2,35
25	9,79	6,8	10,93	6,56	11,5	6,34	12,26	6,04	12,45	5,55	11,97	5	10,93	4,15	8,55	3,05	7,22	2,44

Ta = Temperatura aria esterna , °C

DB = Bulbo secco

LWT = Temperatura acqua in uscita (mandata), °C

Qh = Potenza nominale, kW

TABELLE DI PRESTAZIONE PROCIDA AWM T14

Tabella dati di prestazione in modalità riscaldamento PROCIDA AWM T14

	Ta °C - DB											
	-25		-20		-15		-10		-7		-2	
LWT [°C]	Qh	COP	Qh	COP	Qh	COP	Qh	COP	Qh	COP	Qh	COP
25	7,00	3,69	7,84	3,95	8,82	4,15	9,66	4,49	10,08	4,62	11,9	4,92
30	6,86	2,98	7,7	3,28	8,68	3,45	9,52	3,79	9,94	3,92	11,9	4,15
35	5,60	2,45	6,72	2,58	7,98	2,81	9,1	3,08	9,8	3,22	11,76	3,48
40	5,60	2,24	6,72	2,48	7,98	2,71	9,1	2,91	9,66	3,05	11,76	3,28
45	-	-	6,72	2,21	7,98	2,41	9,1	2,58	9,52	2,71	11,62	2,91
50	-	-	-	-	7,98	2,01	8,68	2,18	9,38	2,28	11,34	2,45
55	-	-	-	-	-	-	8,40	1,84	9,24	1,91	11,06	2,04
60	-	-	-	-	-	-	-	-	9,10	1,64	10,78	1,71

Tabella dati di prestazione in modalità riscaldamento PROCIDA AWM T14



	Ta °C - DB															
	2		7		10		15		20		25		30		35	
LWT [°C]	Qh	COP	Qh	COP	Qh	COP	Qh	COP	Qh	COP	Qh	COP	Qh	COP	Qh	COP
25	13,72	5,16	14,56	5,33	15,26	5,59	14,04	6,1	13,91	6,37	12,62	6,7	11,08	7,17	8,63	7,4
30	13,44	4,42	14,28	4,86	15,26	5,09	14,8	5,56	14,67	5,86	13,31	6,13	11,68	6,47	9,1	6,8
35	13,3	3,62	14	4,36	15,12	4,59	15,26	4,92	15,12	5,26	13,72	5,46	12,04	5,76	9,38	6,06
40	13,3	3,42	14	3,89	15,12	4,05	15,26	4,46	15,12	4,62	13,72	4,89	12,04	5,16	9,38	5,46
45	13,3	3,05	14	3,35	14,98	3,52	15,26	3,82	15,12	4,02	13,72	4,22	12,04	4,42	9,38	4,69
50	13,02	2,55	13,44	2,88	14,7	3,02	14,8	3,28	14,67	3,45	13,31	3,62	11,68	3,82	9,1	4,02
55	12,6	2,14	12,88	2,45	14,42	2,58	14,04	2,78	13,91	2,95	12,62	3,08	11,08	3,22	8,63	3,42
60	12,32	1,84	12,32	2,08	14,14	2,18	13,28	2,38	13,15	2,51	11,94	2,61	10,47	2,75	8,16	2,91

Tabella dati di prestazione in modalità raffrescamento PROCIDA AWM T14

	Ta °C - DB																	
	10		15		20		25		30		35		40		45		48	
LWT [°C]	Qh	EER	Qh	EER	Qh	EER	Qh	EER	Qh	EER	Qh	EER	Qh	EER	Qh	EER	Qh	EER
7	9,84	3,73	10,92	3,59	11,52	3,48	12,24	3,32	12,48	3,04	12	2,74	10,92	2,27	8,52	1,67	7,2	1,34
8	9,84	3,89	10,92	3,75	11,52	3,64	12,24	3,45	12,48	3,18	12	2,85	10,92	2,38	8,52	1,75	7,2	1,4
9	9,96	4,06	11,04	3,89	11,64	3,78	12,36	3,62	12,6	3,32	12,12	2,99	11,04	2,47	8,64	1,81	7,2	1,45
10	9,96	4,22	11,04	4,06	11,64	3,95	12,36	3,75	12,6	3,45	12,12	3,1	11,04	2,58	8,64	1,89	7,32	1,51
11	9,96	4,38	11,04	4,22	11,64	4,08	12,36	3,89	12,72	3,56	12,12	3,21	11,04	2,66	8,64	1,97	7,32	1,59
12	9,96	4,55	11,16	4,38	11,76	4,25	12,48	4,03	12,72	3,7	12,24	3,34	11,16	2,77	8,64	2,03	7,32	1,64
13	10,08	4,71	11,16	4,52	11,76	4,38	12,48	4,19	12,72	3,84	12,24	3,45	11,16	2,88	8,76	2,11	7,32	1,7
14	10,08	4,88	11,16	4,69	11,76	4,55	12,6	4,33	12,84	3,97	12,36	3,59	11,16	2,96	8,76	2,19	7,44	1,75
15	10,08	5,01	11,28	4,85	11,88	4,69	12,6	4,47	12,84	4,11	12,36	3,7	11,28	3,07	8,76	2,25	7,44	1,81
18	10,2	5,51	11,4	5,32	12	5,15	12,72	4,9	12,96	4,49	12,48	4,06	11,4	3,37	8,88	2,47	7,44	2
20	10,32	5,84	11,4	5,62	12,12	5,45	12,84	5,21	13,08	4,77	12,6	4,3	11,4	3,56	8,88	2,63	7,56	2,11
23	10,44	6,33	11,52	6,08	12,24	5,92	12,96	5,62	13,2	5,15	12,72	4,66	11,52	3,86	9	2,85	7,56	2,27
25	10,44	6,66	11,64	6,41	12,24	6,22	13,08	5,92	13,32	5,43	12,84	4,9	11,64	4,06	9,12	2,99	7,68	2,38

Ta = Temperatura aria esterna, °C

DB = Bulbo secco

LWT = Temperatura acqua in uscita (mandata), °C

Qh = Potenza nominale, kW

TABELLE DI PRESTAZIONE PROCIDA AWM T16

Tabella dati di prestazione in modalità riscaldamento PROCIDA AWM T16

	Ta °C - DB												
	-25		-20		-15		-10		-7		-2		
	Qh	COP	Qh	COP	Qh	COP	Qh	COP	Qh	COP	Qh	COP	
LWT [°C]													
25	7,75	3,63	8,68	3,89	9,77	4,09	10,7	4,42	11,16	4,55	13,18	4,85	
30	7,60	2,94	8,53	3,23	9,61	3,4	10,54	3,73	11,01	3,86	13,18	4,09	
35	6,20	2,41	7,44	2,54	8,84	2,77	10,08	3,04	10,85	3,17	13,02	3,43	
40	6,20	2,21	7,44	2,44	8,84	2,67	10,08	2,87	10,7	3	13,02	3,23	
45	-	-	7,44	2,18	8,84	2,38	10,08	2,54	10,54	2,67	12,87	2,87	
50	-	-	-	-	8,84	1,98	9,61	2,15	10,39	2,24	12,56	2,41	
55	-	-	-	-	-	-	9,30	1,82	10,23	1,88	12,25	2,01	
60	-	-	-	-	-	-	-	-	10,08	1,62	11,94	1,68	

Tabella dati di prestazione in modalità riscaldamento PROCIDA AWM T16



	Ta °C - DB															
	2		7		10		15		20		25		30		35	
	Qh	COP	Qh	COP	Qh	COP	Qh	COP	Qh	COP	Qh	COP	Qh	COP	Qh	COP
LWT [°C]																
25	15,19	5,08	16,12	5,25	16,9	5,51	15,54	6,01	15,4	6,27	13,97	6,6	12,26	7,06	9,55	7,29
30	14,88	4,36	15,81	4,79	16,9	5,02	16,39	5,48	16,24	5,78	14,73	6,04	12,93	6,37	10,07	6,7
35	14,73	3,56	15,5	4,29	16,74	4,52	16,9	4,85	16,74	5,18	15,19	5,38	13,33	5,68	10,39	5,97
40	14,73	3,37	15,5	3,83	16,74	3,99	16,9	4,39	16,74	4,55	15,19	4,82	13,33	5,08	10,39	5,38
45	14,73	3	15,5	3,3	16,59	3,47	16,9	3,76	16,74	3,96	15,19	4,16	13,33	4,36	10,39	4,62
50	14,42	2,51	14,88	2,84	16,28	2,97	16,39	3,23	16,24	3,4	14,73	3,56	12,93	3,76	10,07	3,96
55	13,95	2,11	14,26	2,41	15,97	2,54	15,54	2,74	15,4	2,9	13,97	3,04	12,26	3,17	9,55	3,37
60	13,64	1,82	13,64	2,05	15,66	2,15	14,7	2,34	14,56	2,48	13,22	2,57	11,6	2,71	9,03	2,87

Tabella dati di prestazione in modalità raffrescamento PROCIDA AWM T16

	Ta °C - DB																	
	10		15		20		25		30		35		40		45		48	
	Qh	EER	Qh	EER	Qh	EER	Qh	EER	Qh	EER	Qh	EER	Qh	EER	Qh	EER	Qh	EER
LWT [°C]																		
7	10,66	3,6	11,83	3,47	12,48	3,37	13,26	3,21	13,52	2,94	13	2,65	11,83	2,2	9,23	1,62	7,8	1,3
8	10,79	3,74	11,96	3,6	12,61	3,5	13,39	3,34	13,65	3,05	13,13	2,76	11,96	2,28	9,36	1,67	7,93	1,35
9	10,92	3,9	12,09	3,74	12,74	3,63	13,52	3,45	13,78	3,18	13,26	2,86	12,09	2,36	9,49	1,75	7,93	1,4
10	11,05	4,03	12,22	3,87	12,87	3,76	13,65	3,58	13,91	3,29	13,39	2,97	12,22	2,46	9,49	1,8	8,06	1,46
11	11,18	4,16	12,35	4	13	3,9	13,78	3,71	14,17	3,39	13,52	3,07	12,35	2,54	9,62	1,88	8,19	1,51
12	11,18	4,32	12,48	4,16	13,13	4,03	14,04	3,84	14,3	3,52	13,65	3,18	12,48	2,62	9,75	1,93	8,19	1,56
13	11,31	4,45	12,61	4,29	13,26	4,16	14,17	3,95	14,43	3,63	13,91	3,26	12,61	2,7	9,88	1,99	8,32	1,59
14	11,44	4,58	12,74	4,43	13,39	4,29	14,3	4,08	14,56	3,74	14,04	3,37	12,74	2,81	9,88	2,07	8,45	1,64
15	11,57	4,74	12,87	4,56	13,52	4,43	14,43	4,21	14,69	3,87	14,17	3,47	12,87	2,89	10,01	2,12	8,45	1,7
18	11,96	5,14	13,26	4,96	14,04	4,82	14,82	4,58	15,08	4,21	14,56	3,79	13,26	3,15	10,4	2,31	8,71	1,86
20	12,22	5,43	13,52	5,25	14,3	5,09	15,08	4,82	15,47	4,43	14,82	4	13,52	3,31	10,53	2,44	8,97	1,96
23	12,48	5,86	13,91	5,64	14,69	5,46	15,6	5,22	15,86	4,77	15,21	4,32	13,91	3,58	10,79	2,62	9,1	2,12
25	12,74	6,15	14,17	5,91	14,95	5,72	15,86	5,46	16,12	5,01	15,6	4,51	14,17	3,74	11,05	2,76	9,36	2,2

Ta = Temperatura aria esterna , °C

DB = Bulbo secco

LWT = Temperatura acqua in uscita (mandata), °C

Qh = Potenza nominale, kW

PROCIDA AWS

POMPA DI CALORE ARIA-ACQUA SPLITTATA INVERTER
 PRODUZIONE DI ACQUA PER RISCALDAMENTO E RAFFREDDAMENTO



- ▶ **CLASSE A+++ (in condizioni climatiche medie e bassa temperatura, secondo regolamento UE 811/2013, EN 14825)**
- ▶ **Elevati COP per prestazioni in riscaldamento**
- ▶ **Quadro comandi touch screen con interfaccia utente di serie, montato su unità interna**
- ▶ **Il circuito idronico è contenuto nell'unità murale da installare all'interno**
- ▶ **Ridotto impatto su riscaldamento ambientale, grazie all'impiego del gas R32 (GWP = 675)**
- ▶ **Abbinabile a bollitori per la produzione acqua calda sanitaria (la valvola 3 vie è inclusa nel gruppo idraulico dell'unità interna)**
- ▶ **Compreso nel prezzo: pompa di calore, quadro comandi, filtro acqua e sonda bollitore**
- ▶ Gruppo idraulico integrato con resistenza elettrica lato impianto, vaso di espansione, pompa ad alta efficienza, scambiatore a piastre, flussostato, sfiato e valvola di sicurezza
- ▶ Compressore twin rotary DC inverter e ventilatore assiale DC inverter brushless
- ▶ Batteria alettata con trattamento idrofilo - Aumenta la resistenza alla corrosione e limita la formazione della condensa
- ▶ Valvola di espansione elettronica per l'ottimizzazione del fluido refrigerante
- ▶ Resistenza elettrica sul basamento dell'unità esterna (evita formazione di ghiaccio)
- ▶ Regolazione Climatica e funzione "Quiet" per modalità silenziosa

PRIMA ACCENSIONE GRATUITA

Disponibile nei modelli:





INTERFACCIA UTENTE

- ▶ Display touch screen
- ▶ Gestione delle modalità di funzionamento, componenti di sistema e sistemi di integrazione riscaldamento, impostazione parametri
- ▶ Programmazione settimanale a fasce orarie
- ▶ Gestione ciclo antilegionella

Modello	Gas Refrigerante	Codice	Descrizione	Capacità nominale in riscaldamento (1)		Classe efficienza energetica stagionale riscaldamento ambiente (2)		Dimensioni imballo L x H x P mm	Peso lordo kg
				T acqua 35°C kW	T acqua 55°C kW	T acqua 35°C	T acqua 55°C		
AWS X4	R32	DPBIOXWS04	PROCIDA AWS 4 (O) - u. e.	4,00	3,70	A+++	A++	1028x830x458	65
		DPBIOXWU04	PROCIDA IWU 4 - u. i.					1130x565x375	71
AWS X6	R32	DPBIOXWS06	PROCIDA AWS 6 (O) - u. e.	6,00	5,90	A+++	A++	1028x830x458	65
		DPBIOXWU06	PROCIDA IWU 6 - u. i.					1130x565x375	71
AWS X8	R32	DPBIOXWS08	PROCIDA AWS 8 (O) - u. e.	8,00	7,40	A+++	A++	1097x937x478	92
		DPBIOXWU08	PROCIDA IWU 8 - u. i.					1130x565x375	71
AWS X10	R32	DPBIOXWS10	PROCIDA AWS 10 (O) - u. e.	9,50	8,70	A+++	A++	1097x937x478	92
		DPBIOXWU10	PROCIDA IWU 10 - u. i.					1130x565x375	71

u. e. = unità esterna - u. i. = unità interna

(1) T aria esterna 7°C bulbo secco / 6°C bulbo umido

T acqua ingresso / T acqua uscita: 30 / 35 °C - T acqua ingresso / T acqua uscita: 50 / 55 °C

Secondo EN 14511

(2) Secondo EN 14825



PROCIDA AWS 4 - 6 unità esterna



PROCIDA AWS 8 - 10 unità esterna



PROCIDA IWU 4 - 6 - 8 - 10 unità interna

DIMENSIONE ED INTERASSI DEGLI ATTACCHI

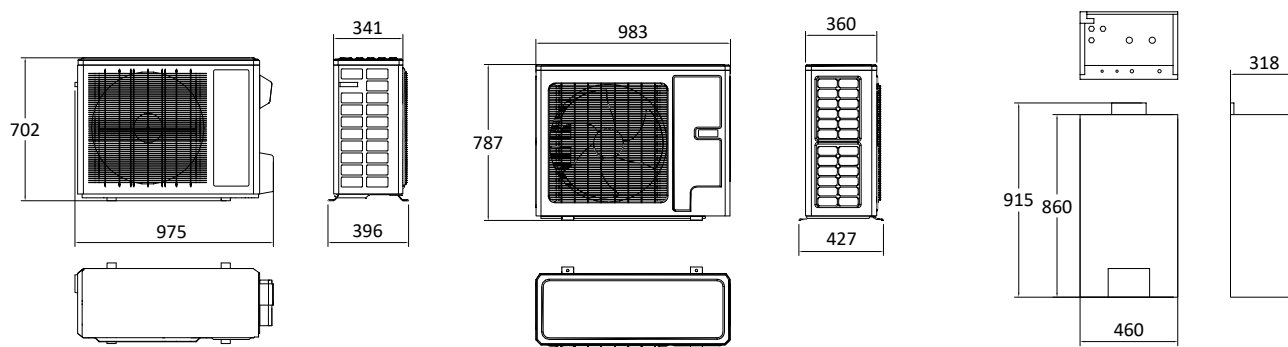

mod. Procida AWS 4 - 6 unità esterna

mod. Procida AWS 8 - 10 unità esterna

mod. Procida IWU 4 - 6 - 8 - 10 unità interna

DATI TECNICI UNITÀ ESTERNA

Dati tecnici	um	AWS 4 (O)	AWS 6 (O)	AWS 8 (O)	AWS 10 (O)
Dimensioni (L x H x P)	mm	975 x 702 x 396	975 x 702 x 396	983 x 787 x 427	983 x 787 x 427
Peso netto	kg	55	55	82	82
Peso lordo	kg	65	65	92	92
Gas refrigerante	-	R32	R32	R32	R32
GWP	-	675	675	675	675
Contenuto carica gas refrigerante	kg / ton CO ₂ eq	1,0 / 0,675	1,0 / 0,675	1,6 / 1,08	1,6 / 1,08
Livello della potenza sonora, all'esterno L _{wa}	dB (A)	62	62	67	68
Compressore	-	Twin rotary inverter	Twin rotary inverter	Twin rotary inverter	Twin rotary inverter
Ventilatore a velocità variabile	nr	1	1	1	1
Portata aria	m ³ /h	3200	3200	3300	3300
Tensione/Frequenza di alimentazione	V/Ph/Hz	230/1/50	230/1/50	230/1/50	230/1/50
Range tensione	V	220 - 240	220 - 240	220 - 240	220 - 240
Corrente massima assorbita in riscaldamento	A	10	10	13	15
Potenza massima assorbita in riscaldamento	kW	2,30	2,30	3,00	3,40
Corrente massima assorbita in raffreddamento	A	10	10	19	22
Potenza massima assorbita in raffreddamento	kW	2,55	2,55	4,32	5,06
Grado di protezione elettrico	IP	IPX4	IPX4	IPX4	IPX4

DATI TECNICI UNITÀ INTERNA

Dati tecnici	um	IWU 4	IWU 6	IWU 8	IWU 10
Dimensioni (L x H x P)	mm	460 x 860 x 318	460 x 860 x 318	460 x 860 x 318	460 x 860 x 318
Peso netto	kg	62	62	62	62
Peso lordo	kg	71	71	71	71
Connessione ingresso / uscita acqua	pollici	1	1	1	1
Livello della potenza sonora, all'esterno L _{wa}	dB (A)	42	42	42	42
Capacità vaso di espansione	l	10	10	10	10
Pressione valvola di sicurezza	bar	3	3	3	3
Contenuto minimo acqua impianto	l	40	40	40	80
Portata minima acqua impianto	l/min	9,2	9,2	9,2	9,2
Portata acqua nominale @T acqua 35°C / 45°C	m ³ /h	0,69/0,69	1,03/1,02	1,38/1,38	1,63/1,63
Circolatore - prevalenza max	m	Alta efficienza - 8m	Alta efficienza - 8m	Alta efficienza - 8m	Alta efficienza - 8m
Evaporatore (scambiatore a piastre)	nr	1	1	1	1
Tensione/Frequenza di alimentazione	V/Ph/Hz	230/1/50	230/1/50	230/1/50	230/1/50
Range tensione	V	220 - 240	220 - 240	220 - 240	220 - 240
Potenza nominale assorbita (1)	kW	3,1	3,1	6,1	6,1
Resistenza elettrica	nr x kW	2 x 1,5	2 x 1,5	2 x 3	2 x 3
Grado di protezione elettrico	IP	IPX1	IPX1	IPX1	IPX1

(1) Il valore comprende la potenza delle resistenze elettriche

PRESTAZIONI RISCALDAMENTO - SECONDO EN 14511

T mandata / ritorno acqua: 35 / 30 °C

T aria esterna 7°C bulbo secco

Modello	Capacità nominale in riscaldamento	Potenza elettrica assorbita nominale	COP
	kW	kW	
AWS X4	4,00	0,78	5,13
AWS X6	6,00	1,20	5,00
AWS X8	8,00	1,70	4,71
AWS X10	9,50	2,07	4,59

T mandata / ritorno acqua: 45 / 40 °C

T aria esterna 7°C bulbo secco

Modello	Capacità nominale in riscaldamento	Potenza elettrica assorbita nominale	COP
	kW	kW	
AWS X4	4,00	1,02	3,92
AWS X6	5,90	1,51	3,91
AWS X8	8,00	2,14	3,74
AWS X10	9,50	2,64	3,60

PRESTAZIONI IN RAFFREDDAMENTO - SECONDO EN 14511

T mandata / ritorno acqua: 18 / 23 °C

T aria esterna 35°C bulbo secco

Modello	Capacità nominale in raffreddamento	Potenza elettrica assorbita nominale	EER
	kW	kW	
AWS X4	3,80	0,82	4,63
AWS X6	5,80	1,32	4,40
AWS X8	7,00	1,75	4,00
AWS X10	8,50	2,24	3,79

T mandata / ritorno acqua: 7 / 12 °C

T aria esterna 35°C bulbo secco

Modello	Capacità nominale in raffreddamento	Potenza elettrica assorbita nominale	EER
	kW	kW	
AWS X4	3,15	0,92	3,42
AWS X6	4,09	1,28	3,20
AWS X8	5,30	1,73	3,06
AWS X10	6,50	2,27	2,86

PRESTAZIONI ERP - SECONDO EN 14825

BASSA TEMPERATURA - CONDIZIONI CLIMATICHE MEDIE

T acqua ingresso / T acqua uscita: 30 / 35 °C - T aria esterna 7°C bulbo secco / 6°C bulbo umido

Modello	Carico per il riscaldamento - P _{designh}	Efficienza energetica stagionale - η _s	Classe efficienza energetica
	kW	%	
AWS X4	5,00	184	A⁺⁺⁺
AWS X6	6,00	179	A⁺⁺⁺
AWS X8	7,00	181	A⁺⁺⁺
AWS X10	9,00	181	A⁺⁺⁺

MEDIA TEMPERATURA - CONDIZIONI CLIMATICHE MEDIE

T acqua ingresso / T acqua uscita: 47 / 55 °C - T aria esterna 7°C bulbo secco / 6°C bulbo umido

Modello	Carico per il riscaldamento - P _{designh}	Efficienza energetica stagionale - η _s	Classe efficienza energetica
	kW	%	
AWS X4	5,00	128	A⁺⁺
AWS X6	5,00	127	A⁺⁺
AWS X8	7,00	129	A⁺⁺
AWS X10	8,00	127	A⁺⁺

CONSUMI ENERGIA

Consumo annuo di energia Q_{he} (kWh)

Modello	Clima più freddo		Clima medio		Clima più caldo	
	bassa T (C)	media T (D)	bassa T (A)	media T (B)	bassa T (E)	media T (F)
AWS X4	2663	3015	2216	3152	1509	1365
AWS X6	2674	3701	2729	3169	1136	1575
AWS X8	4628	5982	3149	4371	1947	2645
AWS X10	5201	6985	4038	5091	2183	2927

SCOP secondo EN14825

Modello	Clima più freddo		Clima medio		Clima più caldo	
	bassa T (C)	media T (D)	bassa T (A)	media T (B)	bassa T (E)	media T (F)
AWS X4	3,70	2,45	4,68	3,28	5,88	3,93
AWS X6	3,70	2,68	4,55	3,25	5,88	4,25
AWS X8	3,73	2,88	4,60	3,30	5,50	4,05
AWS X10	3,80	2,83	4,60	3,25	5,50	4,10

η_s secondo EN 14825

Modello	Clima più freddo		Clima medio		Clima più caldo	
	bassa T (C)	media T (D)	bassa T (A)	media T (B)	bassa T (E)	media T (F)
AWS X4	145%	95%	184%	128%	232%	154%
AWS X6	145%	104%	179%	127%	232%	167%
AWS X8	146%	112%	181%	129%	217%	159%
AWS X10	149%	110%	181%	127%	217%	161%

RIF.	CLIMA	TEMPERATURA	T aria esterna °C Bulbo secco (Bulbo umido)	T ingresso acqua °C	T uscita acqua °C
A	MEDIO	BASSA	7 (6)	30	35
B	MEDIO	MEDIA	7 (6)	47	55
C	PIÙ FREDDO	BASSA	2 (1)	30	35
D	PIÙ FREDDO	MEDIA	2 (1)	47	55
E	PIÙ CALDO	BASSA	14 (13)	30	35
F	PIÙ CALDO	MEDIA	14 (13)	47	55

CONDIZIONI LIMITE DI FUNZIONAMENTO

Modalità	Range temperatura acqua in uscita	Range temperatura T aria
	°C	bulbo secco °C
Modalità riscaldamento	25 ÷ 60	- 25 ÷ 35
Modalità raffreddamento	7 ÷ 25	10 ÷ 48
Modalità produzione acs con bollitore	40 ÷ 80 (*)	- 25 ÷ 45

CAMPO DI FUNZIONAMENTO

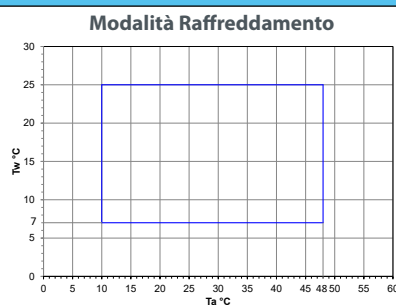
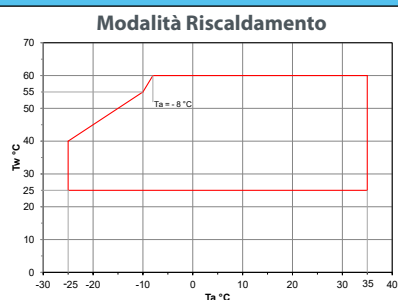

T_a = temperatura aria esterna - T_w = temperatura acqua in uscita

PREVALENZE RESIDUE

PROCIDA AWS X 4 - 6 - 8 - 10

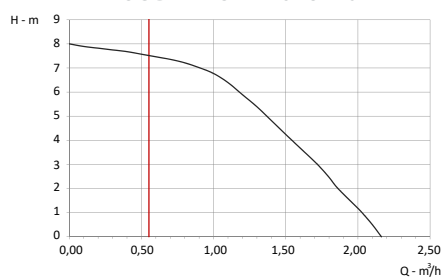

— Limite portata minima

PROCIDA AWS XB

POMPA DI CALORE ARIA-ACQUA SPLITTATA INVERTER CON BOLLITORE INTEGRATO
 PRODUZIONE DI ACQUA PER RISCALDAMENTO, RAFFREDDAMENTO E ACQUA
 CALDA SANITARIA

A+++
 A++



- ▶ **CLASSE A+++ (in condizioni climatiche medie e bassa temperatura, secondo regolamento UE 811/2013, EN 14825)**
- ▶ **Unità interna completa di accumulo per produzione di acs da 185 litri con resistenza elettrica di back-up**
- ▶ **Elevati COP per prestazioni in riscaldamento**
- ▶ **Quadro comandi touch screen con interfaccia utente di serie, montato su unità interna**
- ▶ **Ridotto impatto su riscaldamento ambientale, grazie all'impiego del gas R32 (GWP = 675)**
- ▶ **Compreso nel prezzo: pompa di calore, quadro comandi e filtro acqua**
- ▶ Gruppo idraulico integrato con vaso di espansione, pompa ad alta efficienza, scambiatore a piastre, flussostato, sfiato e valvola di sicurezza
- ▶ Compressore twin rotary DC inverter e ventilatore assiale DC inverter brushless
- ▶ Batteria alettata con trattamento idrofilo - Aumenta la resistenza alla corrosione e limita la formazione della condensa
- ▶ Valvola di espansione elettronica per l'ottimizzazione del fluido refrigerante
- ▶ Resistenza elettrica sul basamento dell'unità esterna (evita formazione di ghiaccio)
- ▶ Regolazione Climatica e funzione "Quiet" per modalità silenziosa

PRIMA ACCENSIONE GRATUITA

Disponibile nei modelli:



INTERFACCIA UTENTE

- ▶ Display touch screen
- ▶ Gestione delle modalità di funzionamento, componenti di sistema e sistemi di integrazione riscaldamento, impostazione parametri
- ▶ Programmazione settimanale a fasce orarie
- ▶ Gestione ciclo antilegionella

Modello	Gas Refrigerante	Codice	Descrizione	Capacità nominale in riscaldamento (1)		Classe efficienza energetica stagionale riscaldamento ambiente (2)		Dimensioni imballo L x H x P mm	Peso lordo kg
				T acqua 35°C kW	T acqua 55°C kW	T acqua 35°C	T acqua 55°C		
AWS XB4	R32	DPBIOXWS04	PROCIDA AWS 4 (O) - u. e.	4,00	3,70	A+++	A++	1028x830x458	65
		DPBIOXTU04	PROCIDA ITU 4 - u. i.					683x2000x803	233
AWS XB6	R32	DPBIOXWS06	PROCIDA AWS 6 (O) - u. e.	6,00	5,90	A+++	A++	1028x830x458	65
		DPBIOXTU06	PROCIDA ITU 6 - u. i.					683x2000x803	233
AWS XB8	R32	DPBIOXWS08	PROCIDA AWS 8 (O) - u. e.	8,00	7,40	A+++	A++	1097x937x478	92
		DPBIOXTU08	PROCIDA ITU 8 - u. i.					683x2000x803	233
AWS XB10	R32	DPBIOXWS10	PROCIDA AWS 10 (O) - u. e.	9,50	8,70	A+++	A++	1097x937x478	92
		DPBIOXTU10	PROCIDA ITU 10 - u. i.					683x2000x803	233

u. e. = unità esterna - u. i. = unità interna

(1) T aria esterna 7°C bulbo secco / 6°C bulbo umido

T acqua ingresso / T acqua uscita: 30 / 35 °C - T acqua ingresso / T acqua uscita: 50 / 55 °C

Secondo EN 14511

(2) Secondo EN 14825



PROCIDA AWS 4 - 6 unità esterna



PROCIDA AWS 8 - 10 unità esterna



PROCIDA ITU 4 - 6 - 8 - 10 unità interna

DIMENSIONE ED INTERASSI DEGLI ATTACCHI

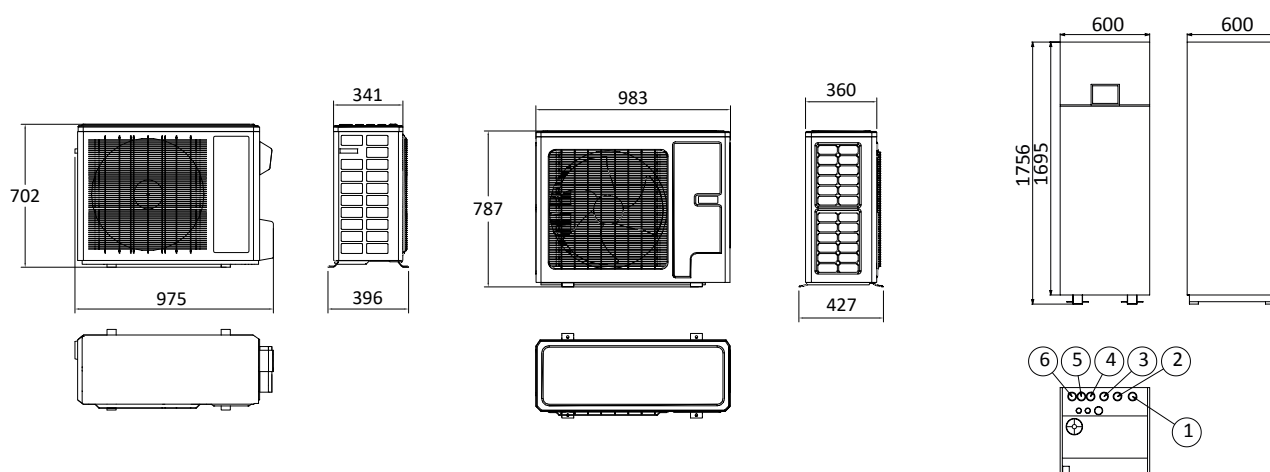

mod. Procida AWS 4 - 6 unità esterna

- 1 Mandata (acqua calda) impianto
- 2 Ritorno (acqua fredda) impianto

mod. Procida AWS 8 - 10 unità esterna

- 3 Ingresso acqua fredda
- 4 Uscita acqua calda

mod. Procida ITU 4 - 6 - 8 - 10 unità interna con bollitore

- 5 Circuito gas
- 6 Circuito gas fase liquida

DATI TECNICI UNITÀ ESTERNA

Dati tecnici	um	Procida AWS 4 (O)	Procida AWS 6 (O)	Procida AWS 8 (O)	Procida AWS 10 (O)
Dimensioni (L x H x P)	mm	975 x 702 x 396	975 x 702 x 396	983 x 787 x 427	983 x 787 x 427
Peso netto	kg	55	55	82	82
Peso lordo	kg	65	65	92	92
Gas refrigerante	-	R32	R32	R32	R32
GWP	-	675	675	675	675
Contenuto carica gas refrigerante	kg / ton CO ₂ eq	1,0 / 0,675	1,0 / 0,675	1,6 / 1,08	1,6 / 1,08
Livello della potenza sonora, all'esterno L _{WA}	dB (A)	62	62	67	68
Compressore	-	Twin rotary inverter	Twin rotary inverter	Twin rotary inverter	Twin rotary inverter
Ventilatore a velocità variabile	nr	1	1	1	1
Portata aria	m ³ /h	3200	3200	3300	3300
Tensione/Frequenza di alimentazione	V/Ph/Hz	230/1/50	230/1/50	230/1/50	230/1/50
Range tensione	V	220 - 240	220 - 240	220 - 240	220 - 240
Corrente massima assorbita in riscaldamento	A	10	10	13	15
Potenza massima assorbita in riscaldamento	kW	2,30	2,30	3,00	3,40
Corrente massima assorbita in raffreddamento	A	10	10	19	22
Potenza massima assorbita in raffreddamento	kW	2,55	2,55	4,32	5,06
Grado di protezione elettrico	IP	IPX4	IPX4	IPX4	IPX4

DATI TECNICI UNITÀ INTERNA

Dati tecnici	um	ITU 4	ITU 6	ITU 8	ITU 10
Dimensioni (L x H x P)	mm	600 x 1765 x 600	600 x 1765 x 600	600 x 1765 x 600	600 x 1765 x 600
Peso netto	kg	210	210	210	210
Peso lordo	kg	233	233	233	233
Connessione ingresso / uscita acqua	pollici	1	1	1	1
Volume accumulo per acs	l	185	185	185	185
Livello della potenza sonora, all'esterno L _{WA}	dB (A)	42	52	52	52
Capacità vaso di espansione	l	10	10	10	10
Pressione valvola di sicurezza	bar	3	3	3	3
Contenuto minimo acqua impianto	l	40	40	40	80
Portata minima acqua impianto	l/min	9,2	9,2	9,2	9,2
Portata acqua nominale @T acqua 35°C / 45°C	m ³ /h	0,69/0,69	1,03/1,02	1,38/1,38	1,63/1,63
Circolatore - prevalenza max	m	Alta efficienza - 8m	Alta efficienza - 8m	Alta efficienza - 8m	Alta efficienza - 8m
Evaporatore (scambiatore a piastre)	nr	1	1	1	1
Tensione/Frequenza di alimentazione	V/Ph/Hz	230/1/50	230/1/50	230/1/50	230/1/50
Range tensione	V	220 - 240	220 - 240	220 - 240	220 - 240
Potenza nominale assorbita (1)	kW	3,1	3,1	6,1	6,1
Resistenza elettrica	nr x kW	2 x 1,5	2 x 1,5	2 x 3	2 x 3
Grado di protezione elettrico	IP	IPX1	IPX1	IPX1	IPX1

(1) Il valore comprende la potenza delle resistenze elettriche

PRESTAZIONI RISCALDAMENTO - SECONDO EN 14511

T mandata / ritorno acqua: 35 / 30 °C

T aria esterna 7°C bulbo secco

Modello	Capacità nominale in riscaldamento	Potenza elettrica assorbita nominale	COP
	kW	kW	
AWS XB4	4,00	0,78	5,13
AWS XB6	6,00	1,20	5,00
AWS XB8	8,00	1,70	4,71
AWS XB10	9,50	2,07	4,59

T mandata / ritorno acqua: 45 / 40 °C

T aria esterna 7°C bulbo secco

Modello	Capacità nominale in riscaldamento	Potenza elettrica assorbita nominale	COP
	kW	kW	
AWS XB4	4,00	1,02	3,92
AWS XB6	5,90	1,51	3,91
AWS XB8	8,00	2,14	3,74
AWS XB10	9,50	2,64	3,60

PRESTAZIONI IN RAFFREDDAMENTO - SECONDO EN 14511

T mandata / ritorno acqua: 18 / 23 °C

T aria esterna 35°C bulbo secco

Modello	Capacità nominale in raffreddamento	Potenza elettrica assorbita nominale	EER
	kW	kW	
AWS XB4	3,80	0,82	4,63
AWS XB6	5,80	1,32	4,40
AWS XB8	7,00	1,75	4,00
AWS XB10	8,50	2,24	3,79

T mandata / ritorno acqua: 7 / 12 °C

T aria esterna 35°C bulbo secco

Modello	Capacità nominale in raffreddamento	Potenza elettrica assorbita nominale	EER
	kW	kW	
AWS XB4	3,15	0,92	3,42
AWS XB6	4,09	1,28	3,20
AWS XB8	5,30	1,73	3,06
AWS XB10	6,50	2,27	2,86

PRESTAZIONI ERP - SECONDO EN 14825

BASSA TEMPERATURA - CONDIZIONI CLIMATICHE MEDIE

T acqua ingresso / T acqua uscita: 30 / 35 °C - T aria esterna 7°C bulbo secco / 6°C bulbo umido

Modello	Carico per il riscaldamento - P _{designh}	Efficienza energetica stagionale - η _s	Classe efficienza energetica
	kW	%	
AWS XB4	5,00	184	A+++
AWS XB6	6,00	179	A+++
AWS XB8	7,00	181	A+++
AWS XB10	9,00	181	A+++

MEDIA TEMPERATURA - CONDIZIONI CLIMATICHE MEDIE

T acqua ingresso / T acqua uscita: 47 / 55 °C - T aria esterna 7°C bulbo secco / 6°C bulbo umido

Modello	Carico per il riscaldamento - P _{designh}	Efficienza energetica stagionale - η _s	Classe efficienza energetica
	kW	%	
AWS XB4	5,00	128	A++
AWS XB6	5,00	127	A++
AWS XB8	7,00	129	A++
AWS XB10	8,00	127	A++

DATI PRESTAZIONE ERP PRODUZIONE ACQUA CALDA – SECONDO EN 16147

CONDIZIONI CLIMATICHE MEDIE T aria esterna 7°C b.s. / 6°C b.u. b.s. = bulbo secco ; b.u. = bulbo umido	Profilo di carico	η _{wh} Efficienza riscaldamento acqua	COP _{dhw}	Classe efficienza energetica
		%		
AWS XB4	L	101	2,31	A
AWS XB6	L	101	2,31	A
AWS XB8	L	89	2,10	A
AWS XB10	L	89	2,10	A

CONSUMI ENERGIA

Consumo annuo di energia Q_{he} (kWh)

Modello	Clima più freddo		Clima medio		Clima più caldo	
	bassa T (C)	media T (D)	bassa T (A)	media T (B)	bassa T (E)	media T (F)
AWS XB4	2663	3015	2216	3152	1509	1365
AWS XB6	2674	3701	2729	3169	1136	1575
AWS XB8	4628	5982	3149	4371	1947	2645
AWS XB10	5201	6985	4038	5091	2183	2927

SCOP secondo EN14825

Modello	Clima più freddo		Clima medio		Clima più caldo	
	bassa T (C)	media T (D)	bassa T (A)	media T (B)	bassa T (E)	media T (F)
AWS XB4	3,70	2,45	4,68	3,28	5,88	3,93
AWS XB6	3,70	2,68	4,55	3,25	5,88	4,25
AWS XB8	3,73	2,88	4,60	3,30	5,50	4,05
AWS XB10	3,80	2,83	4,60	3,25	5,50	4,10

η_s secondo EN 14825

Modello	Clima più freddo		Clima medio		Clima più caldo	
	bassa T (C)	media T (D)	bassa T (A)	media T (B)	bassa T (E)	media T (F)
AWS XB4	145%	95%	184%	128%	232%	154%
AWS XB6	145%	104%	179%	127%	232%	167%
AWS XB8	146%	112%	181%	129%	217%	159%
AWS XB10	149%	110%	181%	127%	217%	161%

RIF.	CLIMA	TEMPERATURA	T aria esterna °C Bulbo secco (Bulbo umido)	T ingresso acqua °C	T uscita acqua °C
A	MEDIO	BASSA	7 (6)	30	35
B	MEDIO	MEDIA	7 (6)	47	55
C	PIÙ FREDDO	BASSA	2 (1)	30	35
D	PIÙ FREDDO	MEDIA	2 (1)	47	55
E	PIÙ CALDO	BASSA	14 (13)	30	35
F	PIÙ CALDO	MEDIA	14 (13)	47	55

Modalità	Range temperatura acqua in uscita	Range temperatura T aria
	°C	bulbo secco °C
Modalità riscaldamento	25 ÷ 60	- 25 ÷ 35
Modalità raffreddamento	7 ÷ 25	10 ÷ 48
Modalità produzione acs con bollitore	40 ÷ 80 (*)	- 25 ÷ 45

(*) Range temperatura acqua nel bollitore

CONDIZIONI LIMITE DI FUNZIONAMENTO

CAMPO DI FUNZIONAMENTO

Modalità Riscaldamento

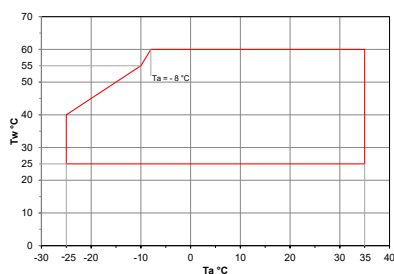

Modalità Raffreddamento

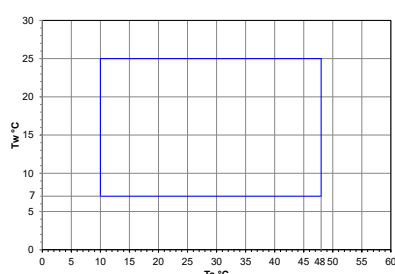

Ta= temperatura aria esterna - Tw= temperatura acqua in uscita

PREVALENZE RESIDUE

PROCIDA AWS XB4 - XB6 - XB8 - XB10

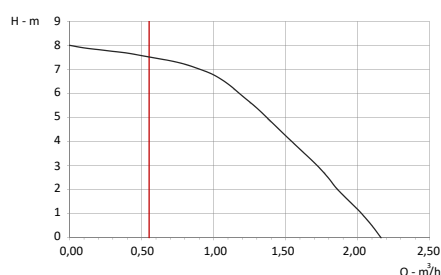

— Limite portata minima

TABELLE DI PRESTAZIONE PROCIDA AWS X4 - PROCIDA AWS XB4

Tabella dati di prestazione in modalità riscaldamento PROCIDA AWS X4 - PROCIDA AWS XB4

	Ta °C - DB											
	-25		-20		-15		-10		-7		-2	
LWT [°C]	Qh	COP	Qh	COP	Qh	COP	Qh	COP	Qh	COP	Qh	COP
25	1,72	4,51	2,08	4,78	2,48	5,06	2,84	5,29	3,04	5,61	3,4	5,88
30	1,68	3,65	2,04	3,96	2,4	4,2	2,76	4,47	2,96	4,71	3,28	4,94
35	1,64	3,02	1,92	3,22	2,24	3,41	2,6	3,69	2,8	3,92	3,12	4,16
40	1,64	2,59	1,92	2,86	2,24	3,1	2,6	3,33	2,8	3,49	3,12	3,76
45	-	-	1,92	2,47	2,24	2,71	2,6	2,94	2,8	3,06	3,12	3,25
50	-	-	-	-	2,16	2,24	2,52	2,43	2,72	2,55	3,04	2,75
55	-	-	-	-	-	-	2,40	1,96	2,56	2,04	2,88	2,24
60	-	-	-	-	-	-	-	-	2,44	1,61	2,72	1,69

Tabella dati di prestazione in modalità riscaldamento PROCIDA AWS X4 - PROCIDA AWS XB4



	Ta °C - DB															
	2		7		10		15		20		25		30		35	
LWT [°C]	Qh	COP	Qh	COP	Qh	COP	Qh	COP	Qh	COP	Qh	COP	Qh	COP	Qh	COP
25	3,76	6,08	3,68	6,35	3,8	6,63	4	7,25	3,96	7,69	3,6	7,65	3,16	8,31	2,48	8,78
30	3,64	5,22	3,88	5,76	4	6,12	4,24	6,55	4,2	6,98	3,8	6,98	3,32	7,53	2,6	8,08
35	3,4	4,27	4	5,14	4,12	5,41	4,36	5,88	4,32	6,16	3,92	6,16	3,44	6,82	2,68	7,25
40	3,4	3,96	4	4,55	4,12	4,78	4,36	5,22	4,32	5,45	3,92	5,41	3,44	6	2,68	6,39
45	3,4	3,45	4	3,92	4,12	4,12	4,36	4,47	4,32	4,71	3,92	4,94	3,44	5,18	2,68	5,49
50	3,28	2,86	3,88	3,33	4	3,49	4,24	3,8	4,2	4	3,8	4,2	3,32	4,39	2,6	4,67
55	3,12	2,31	3,68	2,71	3,8	2,82	4	3,1	3,96	3,25	3,6	3,41	3,16	3,57	2,48	3,8
60	2,96	1,76	3,48	2,12	3,6	2,2	3,8	2,31	3,76	2,47	3,4	2,59	3	2,71	2,32	2,9

Tabella dati di prestazione in modalità raffrescamento PROCIDA AWS X4 - PROCIDA AWS XB4

	Ta °C - DB																	
	10		15		20		25		30		35		40		45		48	
LWT [°C]	Qh	EER	Qh	EER	Qh	EER	Qh	EER	Qh	EER	Qh	EER	Qh	EER	Qh	EER	Qh	EER
7	2,58	4,66	2,87	4,49	3,02	4,35	3,21	4,14	3,28	3,8	3,15	3,42	2,87	2,84	2,24	2,09	1,89	1,68
8	2,65	4,79	2,93	4,62	3,09	4,49	3,28	4,28	3,34	3,9	3,21	3,53	2,93	2,91	2,27	2,16	1,92	1,75
9	2,68	4,96	2,99	4,76	3,15	4,62	3,34	4,42	3,4	4,04	3,28	3,63	2,99	3,05	2,33	2,23	1,95	1,78
10	2,74	5,1	3,02	4,9	3,21	4,76	3,4	4,52	3,47	4,14	3,34	3,77	3,02	3,12	2,36	2,29	1,98	1,81
11	2,77	5,24	3,09	5,07	3,28	4,9	3,47	4,66	3,53	4,28	3,4	3,87	3,09	3,18	2,39	2,36	2,05	1,88
12	2,84	5,41	3,15	5,2	3,34	5,03	3,53	4,79	3,56	4,42	3,47	3,97	3,15	3,29	2,46	2,43	2,08	1,92
13	2,87	5,55	3,21	5,34	3,37	5,17	3,56	4,93	3,65	4,55	3,5	4,07	3,21	3,39	2,49	2,5	2,11	1,99
14	2,93	5,72	3,24	5,48	3,43	5,31	3,62	5,07	3,72	4,66	3,56	4,18	3,24	3,46	2,52	2,53	2,14	2,05
15	2,96	5,82	3,31	5,65	3,47	5,44	3,69	5,2	3,78	4,76	3,62	4,28	3,31	3,56	2,58	2,64	2,17	2,09
18	3,12	6,27	3,5	6,06	3,65	5,85	3,91	5,62	3,97	5,14	3,81	4,62	3,5	3,83	2,71	2,84	2,27	2,29
20	3,21	6,57	3,56	6,37	3,78	6,16	4,03	5,89	4,1	5,38	3,94	4,83	3,56	4,04	2,8	2,98	2,36	2,4
23	3,37	7,02	3,72	6,78	3,94	6,54	4,19	6,27	4,28	5,75	4,13	5,17	3,72	4,31	2,93	3,15	2,46	2,53
25	3,47	7,33	3,84	7,05	4,06	6,85	4,32	6,51	4,41	5,99	4,22	5,38	3,84	4,45	2,99	3,29	2,52	2,64

Ta = Temperatura aria esterna , °C

DB = Bulbo secco

LWT = Temperatura acqua in uscita (mandata), °C

Qh = Potenza nominale, kW

TABELLE DI PRESTAZIONE PROCIDA AWS X6 - PROCIDA AWS XB6

Tabella dati di prestazione in modalità riscaldamento PROCIDA AWS X6 - PROCIDA AWS XB6

	Ta °C - DB											
	-25		-20		-15		-10		-7		-2	
LWT [°C]	Qh	COP	Qh	COP	Qh	COP	Qh	COP	Qh	COP	Qh	COP
25	2,94	4,34	3,12	4,57	3,72	4,88	4,26	5,08	5,16	5,39	5,76	5,63
30	2,7	3,52	3,06	3,79	3,6	4,06	4,14	4,3	4,74	4,53	5,22	4,77
35	2,52	2,97	2,88	3,13	3,36	3,32	3,9	3,59	4,26	3,83	4,8	4,06
40	2,46	2,54	2,88	2,81	3,36	3,05	3,9	3,24	4,26	3,4	4,74	3,67
45	-	-	2,88	2,46	3,36	2,7	3,9	2,93	4,2	3,05	4,68	3,24
50	-	-	-	-	3,24	2,27	3,78	2,46	4,14	2,58	4,62	2,77
55	-	-	-	-	-	-	3,60	2,03	4,14	2,11	4,56	2,31
60	-	-	-	-	-	-	-	-	4,08	1,72	4,56	1,8

Tabella dati di prestazione in modalità riscaldamento PROCIDA AWS X6 - PROCIDA AWS XB6



	Ta °C - DB															
	2		7		10		15		20		25		30		35	
LWT [°C]	Qh	COP	Qh	COP	Qh	COP	Qh	COP	Qh	COP	Qh	COP	Qh	COP	Qh	COP
25	6,36	5,86	6,24	6,1	6,42	6,37	6,78	6,95	6,72	7,38	6,12	7,31	5,34	7,97	4,2	8,44
30	5,82	5	6,18	5,55	6,36	5,9	6,72	6,29	6,66	6,72	6,06	6,72	5,34	7,27	4,14	7,78
35	5,22	4,18	6	5	6,3	5,27	6,66	5,74	6,6	5,98	6	5,98	5,28	6,64	4,08	7,03
40	5,16	3,91	6	4,45	6,24	4,69	6,6	5,08	6,54	5,35	5,94	5,31	5,22	5,86	4,08	6,25
45	5,1	3,44	6	3,91	6,18	4,1	6,54	4,45	6,48	4,69	5,88	4,92	5,16	5,16	4,02	5,47
50	5,04	2,85	5,94	3,36	6,12	3,52	6,48	3,87	6,42	4,02	5,82	4,22	5,1	4,42	3,96	4,73
55	4,98	2,42	5,88	2,81	6,06	2,97	6,42	3,2	6,36	3,4	5,76	3,52	5,04	3,71	3,96	3,99
60	4,92	1,91	5,82	2,27	6	2,34	6,36	2,5	6,3	2,62	5,7	2,77	4,98	2,89	3,9	3,09

Tabella dati di prestazione in modalità raffrescamento PROCIDA AWS X6 - PROCIDA AWS XB6

	Ta °C - DB																	
	10		15		20		25		30		35		40		45		48	
LWT [°C]	Qh	EER	Qh	EER	Qh	EER	Qh	EER	Qh	EER	Qh	EER	Qh	EER	Qh	EER	Qh	EER
7	3,35	4,35	3,72	4,19	3,93	4,06	4,17	3,87	4,25	3,55	4,09	3,2	3,72	2,65	2,9	1,95	2,45	1,57
8	3,48	4,47	3,89	4,31	4,09	4,19	4,34	3,99	4,42	3,64	4,25	3,29	3,89	2,75	3,03	2,01	2,54	1,63
9	3,64	4,67	4,01	4,47	4,21	4,35	4,46	4,12	4,54	3,8	4,38	3,42	4,01	2,84	3,15	2,08	2,66	1,66
10	3,72	4,79	4,13	4,6	4,38	4,47	4,62	4,25	4,7	3,9	4,54	3,51	4,13	2,91	3,23	2,17	2,74	1,73
11	3,84	4,92	4,29	4,76	4,5	4,6	4,79	4,41	4,91	4,06	4,7	3,64	4,29	3	3,31	2,2	2,82	1,76
12	3,97	5,08	4,42	4,92	4,66	4,76	4,95	4,54	5,07	4,15	4,87	3,74	4,42	3,1	3,44	2,3	2,9	1,85
13	4,13	5,24	4,58	5,05	4,79	4,89	5,11	4,67	5,19	4,28	4,99	3,87	4,58	3,2	3,56	2,33	2,99	1,89
14	4,25	5,4	4,66	5,21	4,95	5,05	5,28	4,79	5,36	4,41	5,15	3,96	4,66	3,29	3,68	2,43	3,07	1,95
15	4,34	5,53	4,83	5,34	5,11	5,18	5,44	4,92	5,52	4,51	5,32	4,09	4,83	3,39	3,76	2,49	3,19	1,98
18	4,74	5,98	5,24	5,75	5,52	5,59	5,89	5,34	6,01	4,89	5,77	4,41	5,24	3,64	4,09	2,68	3,48	2,17
20	4,95	6,29	5,52	6,07	5,85	5,88	6,18	5,59	6,3	5,14	6,05	4,63	5,52	3,83	4,34	2,84	3,64	2,27
23	5,36	6,74	5,93	6,49	6,26	6,33	6,67	6,01	6,79	5,5	6,54	4,95	5,93	4,12	4,62	3	3,93	2,43
25	5,60	7,03	6,22	6,77	6,54	6,58	6,95	6,29	7,12	5,75	6,83	5,18	6,22	4,31	4,87	3,16	4,09	2,56

Ta = Temperatura aria esterna , °C

DB = Bulbo secco

LWT = Temperatura acqua in uscita (mandata), °C

Qh = Potenza nominale, kW

TABELLE DI PRESTAZIONE PROCIDA AWS X8 - PROCIDA AWS XB8

Tabella dati di prestazione in modalità riscaldamento PROCIDA AWS X8 - PROCIDA AWS XB8

	Ta °C - DB												
	-25		-20		-15		-10		-7		-2		
	Qh	COP	Qh	COP	Qh	COP	Qh	COP	Qh	COP	Qh	COP	
LWT [°C]													
25	3,44	4,04	4,16	4,26	4,96	4,56	5,68	4,75	6,08	5,05	6,8	5,27	
30	3,36	3,29	4,08	3,59	4,8	3,81	5,52	4,04	5,92	4,26	6,56	4,49	
35	3,28	2,77	3,84	2,92	4,48	3,1	5,2	3,4	5,6	3,59	6,24	3,81	
40	3,28	2,39	3,84	2,65	4,48	2,92	5,2	3,1	5,6	3,25	6,24	3,51	
45	-	-	3,84	2,36	4,48	2,58	5,2	2,8	5,6	2,92	6,24	3,1	
50	-	-	-	-	4,32	2,21	5,04	2,39	5,44	2,5	6,08	2,69	
55	-	-	-	-	-	-	4,80	1,98	5,12	2,09	5,76	2,28	
60	-	-	-	-	-	-	-	-	4,88	1,72	5,44	1,79	

Tabella dati di prestazione in modalità riscaldamento PROCIDA AWS X8 - PROCIDA AWS XB8



	Ta °C - DB															
	2		7		10		15		20		25		30		35	
	Qh	COP	Qh	COP	Qh	COP	Qh	COP	Qh	COP	Qh	COP	Qh	COP	Qh	COP
LWT [°C]																
25	7,52	5,46	7,36	5,72	7,6	5,94	8	6,5	7,92	6,88	7,2	6,84	6,32	7,44	4,96	7,89
30	7,28	4,71	7,76	5,23	8	5,53	8,48	5,94	8,4	6,32	7,6	6,32	6,64	6,84	5,2	7,29
35	6,8	3,93	8	4,71	8,24	4,97	8,72	5,38	8,64	5,61	7,84	5,61	6,88	6,24	5,36	6,62
40	6,8	3,7	8	4,22	8,24	4,45	8,72	4,86	8,64	5,08	7,84	5,05	6,88	5,57	5,36	5,94
45	6,8	3,29	8	3,74	8,24	3,93	8,72	4,26	8,64	4,49	7,84	4,71	6,88	4,93	5,36	5,23
50	6,56	2,77	7,76	3,25	8	3,4	8,48	3,74	8,4	3,93	7,6	4,11	6,64	4,3	5,2	4,6
55	6,24	2,39	7,36	2,77	7,6	2,92	8	3,18	7,92	3,33	7,2	3,48	6,32	3,66	4,96	3,93
60	5,92	1,91	6,96	2,28	7,2	2,32	7,6	2,5	7,52	2,62	6,8	2,77	6	2,88	4,64	3,1

Tabella dati di prestazione in modalità raffrescamento PROCIDA AWS X8 - PROCIDA AWS XB8

	Ta °C - DB																	
	10		15		20		25		30		35		40		45		48	
	Qh	EER	Qh	EER	Qh	EER	Qh	EER	Qh	EER	Qh	EER	Qh	EER	Qh	EER	Qh	EER
LWT [°C]																		
7	4,35	4,17	4,82	4,01	5,09	3,89	5,41	3,71	5,51	3,4	5,3	3,06	4,82	2,54	3,76	1,87	3,18	1,5
8	4,51	4,26	4,98	4,11	5,25	4,01	5,57	3,8	6,04	3,49	5,46	3,16	4,98	2,6	3,87	1,9	3,29	1,53
9	4,56	4,41	5,09	4,23	5,35	4,11	5,72	3,92	6,2	3,58	5,62	3,25	5,09	2,7	3,98	1,96	3,34	1,56
10	4,72	4,5	5,25	4,35	5,51	4,23	5,88	4,01	6,36	3,68	5,78	3,31	5,25	2,76	4,08	1,99	3,45	1,62
11	4,88	4,63	5,41	4,47	5,72	4,35	6,04	4,14	6,57	3,8	5,94	3,4	5,41	2,85	4,19	2,08	3,55	1,68
12	4,98	4,75	5,57	4,56	5,88	4,44	6,25	4,2	6,73	3,89	6,1	3,49	5,57	2,91	4,35	2,14	3,66	1,72
13	5,09	4,87	5,67	4,72	5,99	4,56	6,31	4,35	6,89	3,98	6,2	3,58	5,67	3	4,4	2,18	3,71	1,75
14	5,25	4,99	5,83	4,81	6,1	4,66	6,47	4,44	7,05	4,07	6,36	3,68	5,83	3,06	4,51	2,24	3,82	1,78
15	5,35	5,15	5,99	4,93	6,25	4,78	6,68	4,53	7,21	4,17	6,52	3,77	5,99	3,12	4,66	2,3	3,92	1,84
18	5,78	5,45	6,36	5,27	6,73	5,12	7,16	4,84	7,69	4,44	7	4,01	6,36	3,31	4,98	2,45	4,24	1,96
20	5,99	5,7	6,63	5,48	7	5,33	7,42	5,09	8,06	4,66	7,31	4,2	6,63	3,46	5,14	2,54	4,4	2,05
23	6,41	6,04	7,1	5,79	7,47	5,64	7,9	5,39	8,53	4,93	7,79	4,44	7,1	3,68	5,51	2,73	4,66	2,18
25	6,63	6,28	7,37	6,07	7,79	5,85	8,22	5,58	8,85	5,12	8,06	4,63	7,37	3,83	5,72	2,82	4,82	2,27

Ta = Temperatura aria esterna , °C

DB = Bulbo secco

LWT = Temperatura acqua in uscita (mandata), °C

Qh = Potenza nominale, kW

TABELLE DI PRESTAZIONE PROCIDA AWS X10 - PROCIDA AWS XB10

Tabella dati di prestazione in modalità riscaldamento PROCIDA AWS X10 - PROCIDA AWS XB10

	Ta °C - DB											
	-25		-20		-15		-10		-7		-2	
LWT [°C]	Qh	COP	Qh	COP	Qh	COP	Qh	COP	Qh	COP	Qh	COP
25	4,09	3,99	4,94	4,21	5,89	4,5	6,75	4,68	7,22	4,97	8,08	5,18
30	3,99	3,24	4,85	3,49	5,7	3,74	6,56	3,96	7,03	4,17	7,79	4,39
35	3,90	2,73	4,56	2,88	5,32	3,06	6,18	3,31	6,65	3,53	7,41	3,74
40	3,90	2,34	4,56	2,59	5,32	2,81	6,18	2,99	6,65	3,13	7,41	3,38
45	-	-	4,56	2,27	5,32	2,48	6,18	2,7	6,65	2,81	7,41	2,99
50	-	-	-	-	5,13	2,09	5,99	2,27	6,46	2,38	7,22	2,55
55	-	-	-	-	-	-	5,70	1,87	6,08	1,94	6,84	2,12
60	-	-	-	-	-	-	-	-	5,80	1,58	6,46	1,66

Tabella dati di prestazione in modalità riscaldamento PROCIDA AWS X10 - PROCIDA AWS XB10



	Ta °C - DB															
	2		7		10		15		20		25		30		35	
LWT [°C]	Qh	COP	Qh	COP	Qh	COP	Qh	COP	Qh	COP	Qh	COP	Qh	COP	Qh	COP
25	8,93	5,4	8,74	5,61	9,03	5,87	9,5	6,41	9,41	6,8	8,55	6,73	7,51	7,34	5,89	7,77
30	8,65	4,61	9,22	5,11	9,5	5,43	10,07	5,79	9,98	6,19	9,03	6,19	7,89	6,69	6,18	7,16
35	8,08	3,85	9,5	4,61	9,79	4,86	10,36	5,29	10,26	5,51	9,31	5,51	8,17	6,12	6,37	6,48
40	8,08	3,6	9,5	4,1	9,79	4,32	10,36	4,68	10,26	4,93	9,31	4,89	8,17	5,4	6,37	5,76
45	8,08	3,17	9,5	3,6	9,79	3,78	10,36	4,1	10,26	4,32	9,31	4,53	8,17	4,75	6,37	5,04
50	7,79	2,63	9,22	3,09	9,5	3,24	10,07	3,56	9,98	3,71	9,03	3,89	7,89	4,07	6,18	4,35
55	7,41	2,23	8,74	2,59	9,03	2,73	9,5	2,95	9,41	3,13	8,55	3,24	7,51	3,42	5,89	3,67
60	7,03	1,76	8,27	2,09	8,55	2,16	9,03	2,3	8,93	2,41	8,08	2,55	7,13	2,66	5,51	2,84

Tabella dati di prestazione in modalità raffrescamento PROCIDA AWS X10 - PROCIDA AWS XB10

	Ta °C - DB																	
	10		15		20		25		30		35		40		45		48	
LWT [°C]	Qh	EER	Qh	EER	Qh	EER	Qh	EER	Qh	EER	Qh	EER	Qh	EER	Qh	EER	Qh	EER
7	5,33	3,89	5,92	3,75	6,24	3,64	6,63	3,46	6,76	3,18	6,5	2,86	5,92	2,38	4,62	1,75	3,9	1,4
8	5,46	4,01	6,11	3,87	6,44	3,75	6,83	3,58	6,96	3,26	6,7	2,95	6,11	2,43	4,75	1,78	4,03	1,46
9	5,66	4,15	6,24	4,01	6,57	3,87	7,02	3,69	7,15	3,38	6,89	3,04	6,24	2,52	4,94	1,86	4,1	1,52
10	5,79	4,24	6,37	4,09	6,7	3,95	7,22	3,81	7,35	3,46	7,02	3,12	6,37	2,58	5,01	1,92	4,23	1,52
11	5,92	4,35	6,57	4,21	6,96	4,07	7,35	3,87	7,54	3,58	7,22	3,21	6,57	2,66	5,07	1,95	4,36	1,57
12	6,11	4,47	6,7	4,3	7,15	4,18	7,54	3,98	7,67	3,67	7,41	3,29	6,7	2,72	5,27	2	4,49	1,6
13	6,24	4,61	6,89	4,44	7,35	4,3	7,74	4,09	7,87	3,78	7,61	3,38	6,89	2,83	5,4	2,09	4,55	1,66
14	6,44	4,7	7,15	4,52	7,48	4,41	7,93	4,21	8,13	3,84	7,8	3,46	7,15	2,89	5,53	2,12	4,68	1,72
15	6,57	4,84	7,28	4,64	7,67	4,5	8,19	4,3	8,32	3,92	8	3,55	7,28	2,95	5,72	2,15	4,81	1,75
18	7,02	5,18	7,74	5,01	8,13	4,84	8,65	4,61	8,91	4,24	8,52	3,81	7,74	3,15	6,05	2,32	5,14	1,86
20	7,35	5,44	8,13	5,21	8,58	5,1	9,1	4,84	9,3	4,44	8,91	3,98	8,13	3,32	6,31	2,43	5,33	1,98
23	7,74	5,76	8,58	5,53	9,04	5,38	9,62	5,13	9,82	4,7	9,43	4,24	8,58	3,49	6,63	2,58	5,66	2,06
25	8,00	5,98	8,91	5,78	9,36	5,58	10,01	5,33	10,21	4,9	9,82	4,41	8,91	3,67	6,96	2,69	0	2,18









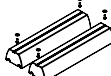

Ta = Temperatura aria esterna , °C

DB = Bulbo secco

LWT = Temperatura acqua in uscita (mandata), °C

Qh = Potenza nominale, kW

ACCESSORI POMPE DI CALORE

Articolo	Descrizione	PROCIDA AWM	PROCIDA AWS	PROCIDA AWS XB	Codice
	Kit piedini antivibranti base / 4pz Installazioni su basamenti, portici. Compreso dadi e rondelle per montaggio.	●	●	●	DKPIEBAS00
	Kit piedini antivibranti a molla + supporto in gomma / 4pz Installazione su balconi. Compreso dadi e rondelle per montaggio. Costituito da due coppie di piedini di rigidità differente per bilanciamento pompa lato inverter.	●	●	●	DKPIEMOL00
	Kit barre di supporto in gomma / 2pz – Lunghezza 450 mm. Installazioni per mantenere altezza da terra di 9,5 cm. Comprensivo di viti e rondelle per fissaggio. IDONEO PER PROCIDA AWM X6 – X8 IDONEO PER PROCIDA AWS 4 (O) – 6 (O) – 8 (O) – 10 (O)	●	●	●	DKBARSUP00
	Kit barre di supporto in gomma / 2pz – Lunghezza 600 mm. Installazioni per mantenere altezza da terra di 9,5 cm. Profilo in alluminio annegato. Comprensivo di viti e rondelle per fissaggio. IDONEO PER PROCIDA AWM X10 – X12 – X14 – X16 – T12 – T14 – T16	●			DKBARSUP01
	Kit tubi flessibili 1" F-F L 200 mm / 2pz Comprensivi di isolamento da applicare	●	●	●	DKTUBIFL00
	Kit rubinetti 1" M-F / 2pz Comprensivo di guarnizioni 1"	●	●	●	DKRUBINE00
	Kit valvola antigelo connessioni 1" M / 1pz ATTENZIONE è necessario installare due valvole in corrispondenza rispettivamente di mandata e ritorno.	●			DKVALANT00
	Kit valvola deviatrice 3 vie, connessioni 1" M / 1pz	●			DKVALDEV00
	Kit nipple 1" / 2pz	●	●	●	DKNIPPLE00
	Kit manicotti 1" / 2pz	●	●	●	DKMANICT00
	Kit raccordi 1" 1/4 - 1" / 2 pz	●	●	●	DKRACCOR00
	Pompa Grundfos UPMXL autoregolante – 12 m - interasse 180 mm attacchi G 1 ½ M	●	●	●	0KCIRCOL06



WHPS PDC DS+ WHPS PDC SS+

WHPS PDC DS+ WHPS PDC SS+ SONO SCALDACQUA A POMPA DI CALORE

Prodotto presente nel "Catalogo scaldacqua PDC" del Conto Termico del GSE



- ▶ **Serbatoio in acciaio con vetrificazione a doppio strato**
- ▶ **Versione SS: con serpentino solare**
- ▶ **Versione DS: con serpentino solare e secondo serpentino ausiliario**
- ▶ **Condensatore avvolto esternamente al bollitore**
- ▶ **Gestione di un impianto solare (circolatore e sonde)**
- ▶ **Programmazione temporale del funzionamento**
- ▶ **Compressore ad alta efficienza con refrigerante R134a**
 - › Possibilità di interfacciamento ad un impianto fotovoltaico
 - › Possibilità di comandare a distanza l'accensione e lo spegnimento
 - › Funzione anti legionella
 - › Anodo di magnesio anticorrosione per assicurare la durabilità del serbatoio
 - › Gestione ricircolo ACS (alternativo all'impianto solare)



- ▶ ON/OFF Resistenza elettrica
- ▶ ON/OFF Unità
- ▶ Settaggio Orologio/Timer

Disponibile nei modelli:

300

Modello	Codice	Classe efficienza energetica riscaldamento ACS	Volume utile	Altezza totale	Diametro esterno	Peso lordo
			litri	mm	mm	kg
WHPS PDC 300 DS +	DHPBVPDC01	A XL	273	1888	654	144
WHPS PDC 300 SS +	DHPBVPDC02	A XL	278	1888	654	136

RACCORDI CONNESSIONI IDRAULICHE G1 F

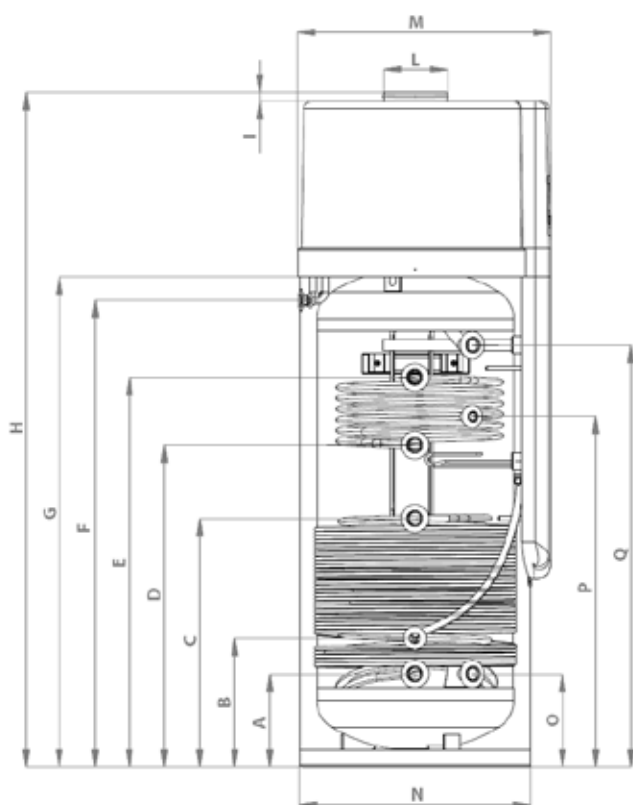

LEGENDA

Dimensioni (mm)	WHPS PDC DS+ WHPS PDC SS+
A	262
B	357
C	697
D (solo versione DS)	902
E (solo versione DS)	1092
F	1312
G	1374
H	1888
I	25
L	Ø 177
M	706
N	Ø 654
O	262
P	982
Q	1182

Dati Tecnici		WHPS PDC 300 SS +	WHPS PDC 300 DS +
Alimentazione elettrica	V/Ph/Hz	220-240/1Ph+N+PE/50	
Capacità reale del serbatoio	l	278	273
Potenza termica	W	2060* (+1200**)	
Potenza assorbita	W	700* (+1200**)	
Corrente nominale	A	2,21* (+5,2**)	
COPdhw***	W/W	2,85	
COPdhw****	W/W	3,03	
Assorbimento massimo	W	765 (+1200**)	
Corrente massima	A	3,2* (+5,2**)	
Temperatura massima uscita acqua senza resistenza elettrica	°C	65	
Temperatura acqua massima con resistenza elettrica	°C	75**	
Temperatura acqua minima di avviamento	°C	10	
Temperatura ambiente di lavoro	°C	-10 ~ +43	
Pressione di mandata massima refrigerante	bar	25	
Pressione di aspirazione massima refrigerante	bar	10	
Tipo refrigerante	-	R134a	
Carica refrigerante	g	920	
Compressore	Tipo	Rotary	
	Olio	ESTER OIL VG74, 400 mL	
Portata aria nominale	m ³ /h	450	
Portata aria a 60 Pa	m ³ /h	350	
Diametro canalizzazioni	mm	160	
Massima pressione ammissibile serbatoio ACS	bar	10	
Materiale superficie interna serbatoio	-	S235JR con vetrificazione a doppio strato	
Resistenza elettrica ausiliaria	kW	1,2	
Valvola di espansione elettronica	-	si	
Anodo in magnesio	-	si	
Materiale scambiatore pompa di calore (condensatore)	-	lega di alluminio	
Superficie serpentino di scambio solare	m ²	1,2	
Superficie serpentino di scambio ausiliario	m ²	-	0,8
Portata serpentino di scambio solare (1)	m ³ /h	1,2	
Portata serpentino di scambio ausiliario (1)	m ³ /h	-	0,8
Massima pressione serpentino di scambio	bar	6	
Classe di protezione IP	-	IPX1	
Peso netto	Kg	121,5	129,5
Peso con serbatoio pieno d'acqua	Kg	399,5	402,5
Potenza sonora (2)	dB (A)	58,2	
Pressione sonora (3)	dB (A)	42,8	

(*) Potenza termica e assorbita rilevate nelle condizioni seguenti: temperatura ambiente 20°C, temperatura acqua da 15°C a 55°C (dati ricavati da test interni di laboratorio su reintegro uniforme della temperatura serbatoio).

(**) In relazione alla resistenza ausiliaria. "Durante il ciclo di disinfezione, la temperatura viene innalzata a 70°C dalla resistenza ausiliaria".

(***) Efficienza energetica del riscaldamento dell'acqua basata su normativa ERP (EN 16147), profilo XL, Temperatura ambiente 7°C / 6°C, temperatura dell'acqua da 10°C a 55°C.

(****) Efficienza energetica del riscaldamento dell'acqua basata su normativa ERP (EN 16147), profilo XL, Temperatura ambiente 14°C / 12°C, temperatura dell'acqua da 10°C a 55°C.

(1) dati di targa riferiti all'integrazione con caldaia secondo le norme DIN 4708 (primario 80/60°C, secondario 10/45°C).

(2) misurata secondo lo standard EN 12102 nelle condizioni di cui norma EN 16147

(3) calcolata secondo algoritmo ISO 3744:2010 a 1 m dall'unità.

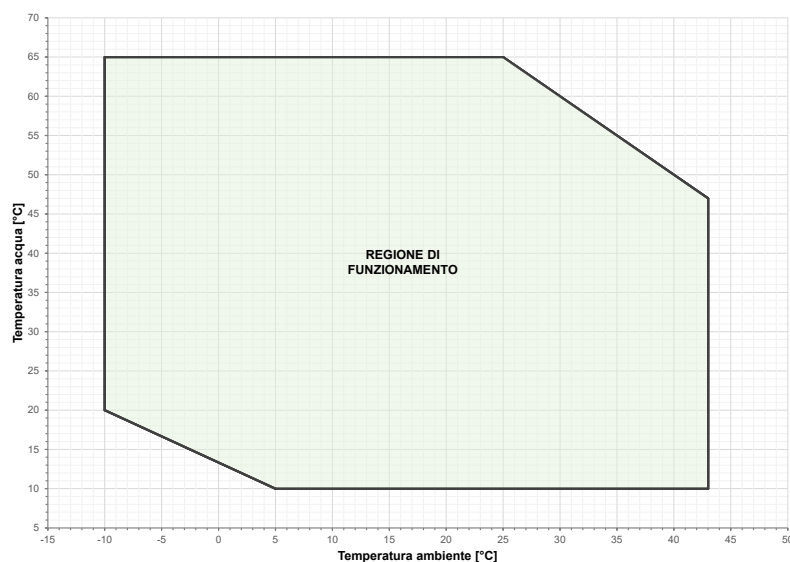

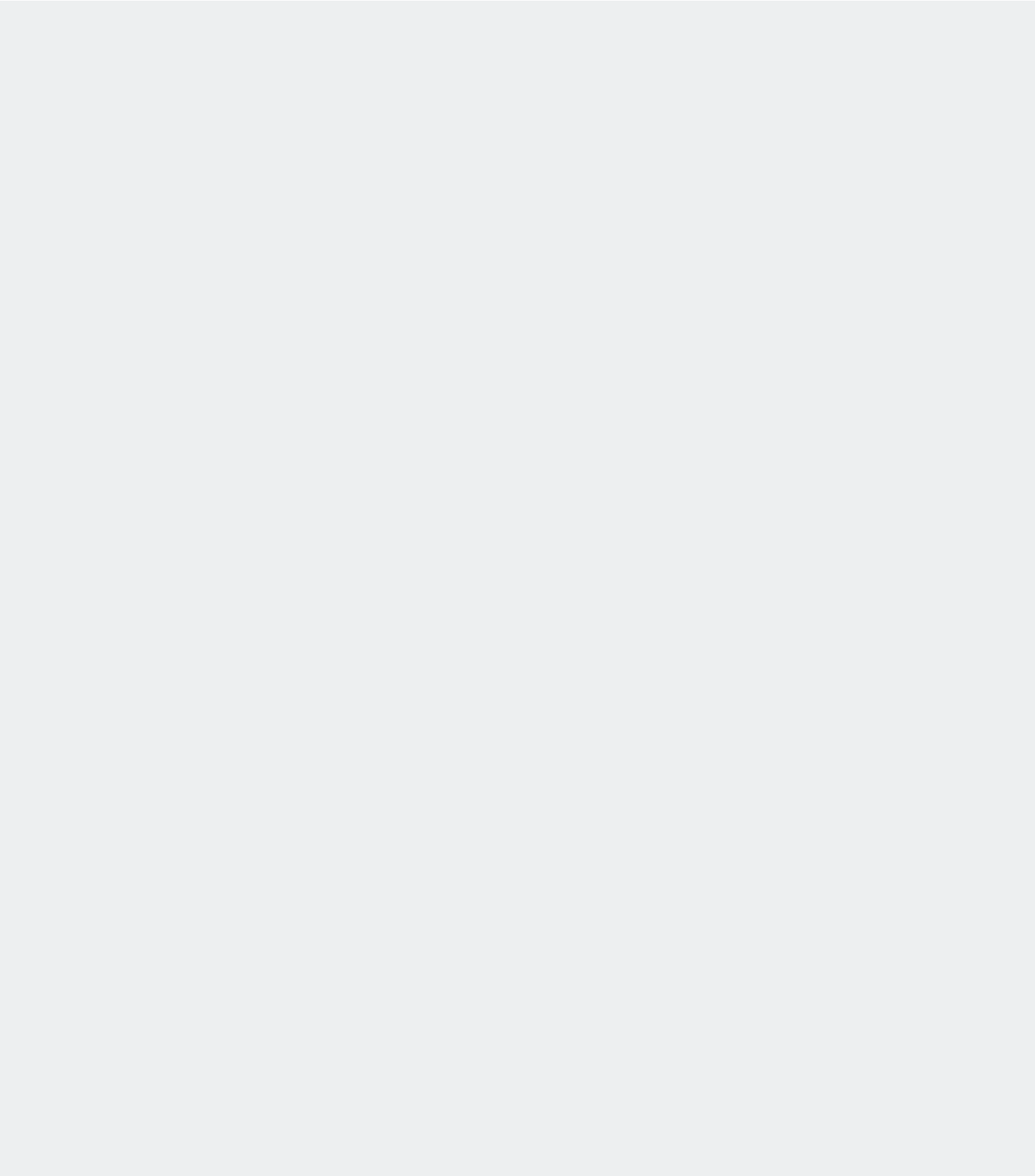



IBRIDI

IBRIDI

PROCIDA HYBRID KC	pag. 176
PROCIDA HYBRID KRB	pag. 186
ACCESSORI SISTEMI IBRIDI	pag. 196



PROCIDA HYBRID KC

SISTEMA IBRIDO COMPATTO CON PRODUZIONE ISTANTANEA DI ACQUA CALDA SANITARIA

IL SISTEMA È COMPOSTO DA UNA POMPA DI CALORE MONOBLOCCO ARIA-ACQUA E DA UNA CALDAIA A CONDENSAZIONE COMBINATA INSTANTANEA



Caldaia disponibile nei modelli:



Pompa di calore disponibile nei modelli:



- ▶ **Pompa di calore monoblocco aria-acqua in classe A+++ (A++ per i modelli X14 e T14) (1)**
- ▶ **Caldaia a condensazione combinata istantanea in classe A**
- ▶ **Gruppo idraulico sotto caldaia di integrazione**
- ▶ **Quadro comandi per pompa di calore touch screen di serie, da remotare all'interno dell'abitazione**
- ▶ **Filtro a Y per pompa di calore incluso**
- ▶ **Sonda esterna per caldaia inclusa**
- ▶ Idoneo per impianti con temperatura max 60 °C
- ▶ L'acqua calda sanitaria viene prodotta dalla caldaia in modo istantaneo
- ▶ Incluso nella fornitura: sonde di temperatura acqua, relè per collegamento elettrico pompa di calore - caldaia

(1) In condizioni climatiche medie, bassa temperatura secondo, secondo regolamento UE 811/2013, EN 14825.



INTERFACCIA POMPA DI CALORE

- ▶ Display touch screen
- ▶ Gestione delle modalità di funzionamento, componenti di sistema e sistemi di integrazione riscaldamento, impostazione parametri
- ▶ Programmazione settimanale a fasce orarie

Procida Hybrid sistema ibrido con caldaia a condensazione combinata				
Modello sistema ibrido	Codice	Modello caldaia	Modello pompa di calore	Peso lordo (*)
				kg
KC 24 - X6	DSBIO20001	Ischia KC 24 S	Procida AWM X6	145.5
KC 24 - X8	DSBIO20004	Ischia KC 24 S	Procida AWM X8	145.5
KC 24 - X10	DSBIO20007	Ischia KC 24 S	Procida AWM X10	202.5
KC 28 - X6	DSBIO20002	Ischia KC 28 S	Procida AWM X6	147
KC 28 - X8	DSBIO20005	Ischia KC 28 S	Procida AWM X8	147
KC 28 - X10	DSBIO20008	Ischia KC 28 S	Procida AWM X10	204
KC 28 - X12	DSBIO20010	Ischia KC 28 S	Procida AWM X12	204
KC 28 - T12	DSBIO20016	Ischia KC 28 S	Procida AWM T12	204
KC 32 - X6	DSBIO20003	Formentera KC 32	Procida AWM X6	154
KC 32 - X8	DSBIO20006	Formentera KC 32	Procida AWM X8	154
KC 32 - X10	DSBIO20009	Formentera KC 32	Procida AWM X10	211
KC 32 - X12	DSBIO20011	Formentera KC 32	Procida AWM X12	211
KC 32 - X14	DSBIO20012	Formentera KC 32	Procida AWM X14	211
KC 32 - T12	DSBIO20017	Formentera KC 32	Procida AWM T12	211
KC 32 - T14	DSBIO20018	Formentera KC 32	Procida AWM T14	211

(*) Il peso lordo si riferisce al peso del pacchetto pompa di calore - caldaia - gruppo idraulico

Il pacchetto PROCIDA HYBRID KC è costituito da:

Articolo	Descrizione
	<p>Caldaia a condensazione combinata istantanea nei modelli:</p> <ul style="list-style-type: none"> - ISCHIA KC 24 S - ISCHIA KC 28 S - FORMENTERA KC 32
	<p>Pompa di calore monoblocco aria – acqua nei modelli:</p> <ul style="list-style-type: none"> -PROCIDA AWM X6 - PROCIDA AWM X8 - PROCIDA AWM X10 - PROCIDA AWM X12 - PROCIDA AWM X14 - PROCIDA AWM T12 (alimentazione trifase) - PROCIDA AWM T14 (alimentazione trifase) <p>I seguenti accessori di serie sono inclusi nell'imballo della pompa di calore:</p> <ul style="list-style-type: none"> - Interfaccia di controllo touch screen - Filtro Y -Sonde di temperatura acqua
	<p>Kit di integrazione costituito da:</p> <ul style="list-style-type: none"> - Gruppo idraulico sotto-caldaia per integrazione idraulica ibrido - Sonda esterna per caldaia a condensazione - Relè per connessione elettrica sistema caldaia – pompa di calore



FORMENTERA KC con kit bottiglia Ibrido



ISCHIA KC con kit bottiglia Ibrido

ISCHIA KC 24 - 28 caldaia per abbinamento

Modello	Tipo di gas	Codice	Portata termica		Classe efficienza energetica		L x H x P	Peso lordo
			Nominale (Qn) kW	Nominale in sanitario kW	Riscaldamento d'ambiente	Riscaldamento ACS	mm	kg
KC 24 S	METANO	KIEI02KC24	23,7	27,3	A	A XL	400x700x250	32,0
	PROPANO	KIEI06KC24						
KC 28 S	METANO	KIEI02KC28	26,4	30,4	A	A XL	400x700x250	33,5
	PROPANO	KIEI06KC28						

FORMENTERA KC 32 caldaia per abbinamento

Modello	Tipo di gas	Codice	Portata termica		Classe efficienza energetica		L x H x P	Peso lordo
			Nominale (Qn) kW	Nominale in sanitario kW	Riscaldamento d'ambiente	Riscaldamento ACS	mm	kg
KC 32	METANO	KFOI02KC32	30,4	34,5	A	A XXL	420x750x315	40,5
	PROPANO	KFOI06KC32						

Modelli pompe di calore PROCIDA abbinati

Modello	Gas Refrigerante	Codice	Alimentazione	Capacità nominale in riscaldamento (1)		Classe efficienza energetica stagionale riscaldamento ambiente (2)		Dimensioni imballo L x H x P	Peso lordo
				T acqua 35°C kW	T acqua 55°C kW	T acqua 35°C	T acqua 55°C	mm	
AWM X6	R32	DPBIOXAW06	Monofase	6,00	5,52	A+++	A++	1258x900x488	109
AWM X8	R32	DPBIOXAW08	Monofase	7,50	6,90	A+++	A++	1258x900x488	109
AWM X10	R32	DPBIOXAW10	Monofase	10,00	9,20	A+++	A++	1288x1020x588	166
AWM X12	R32	DPBIOXAW12	Monofase	12,00	11,04	A+++	A++	1288x1020x588	166
AWM X14	R32	DPBIOXAW14	Monofase	14,00	12,88	A+++	A++	1288x1020x588	166
AWM T12	R32	DPBIOTAW12	Trifase	12,00	11,04	A+++	A++	1288x1020x588	166
AWM T14	R32	DPBIOTAW14	Trifase	14,00	12,88	A+++	A++	1288x1020x588	166

(1) T aria esterna 7°C bulbo secco / 6°C bulbo umido

T acqua ingresso / T acqua uscita: 30 / 35 °C - T acqua ingresso / T acqua uscita: 50 / 55 °C

Secondo EN 14511

(2) Secondo EN 14825



Pompa di calore PROCIDA AWM



Caldaia FORMENTERA KC



Caldaia ISCHIA KC

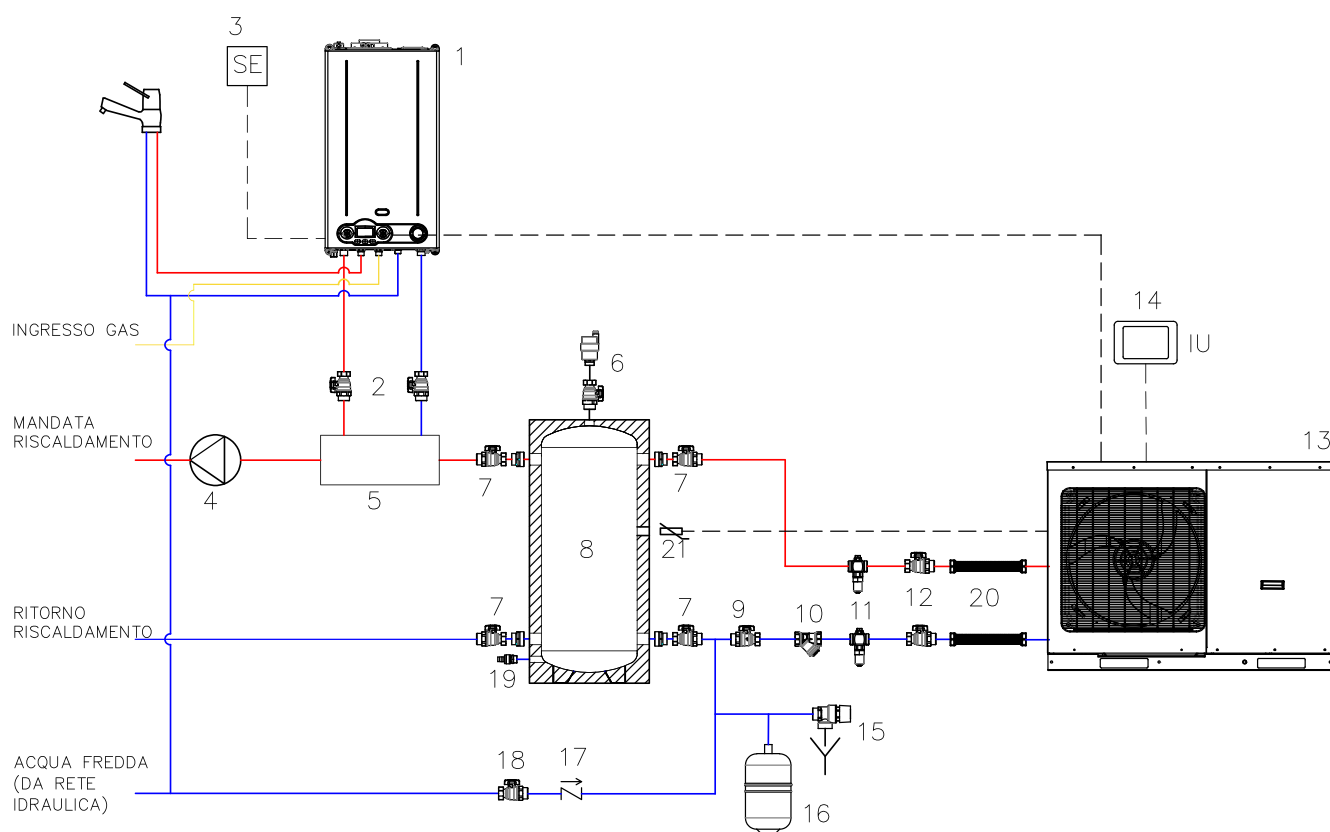

- 1 Caldaia (*)
- 2 Rubinetti di intercettazione (*)
- 3 Sonda esterna caldaia (*)
- 4 Pompa circuito secondario
- 5 Bottiglia di integrazione ibrido (*)
- 6 Degasatore
- 7 Rubinetti di intercettazione
- 8 Puffer inerziale
- 9 Rubinetto di intercettazione
- 10 Filtro a Y (*)
- 11 Valvola antigelo
- 12 Rubinetti di intercettazione 1"
- 13 Pompa di calore (*)
- 14 Interfaccia utente (*)
- 15 Valvola di sicurezza
- 16 Vaso espansione
- 17 Valvola di non ritorno
- 18 Rubinetto di caricamento
- 19 Rubinetto di svuotamento
- 20 Tubo flessibile
- 21 Sonda di temperatura (*)

(*) Incluso nel pacchetto

IMPORTANTE: È OBBLIGATORIA LA SCELTA DI UN PUFFER INERZIALE PER IL FUNZIONAMENTO DEL SISTEMA

Quote ingombri ISCHIA KC con kit bottiglia ibrido

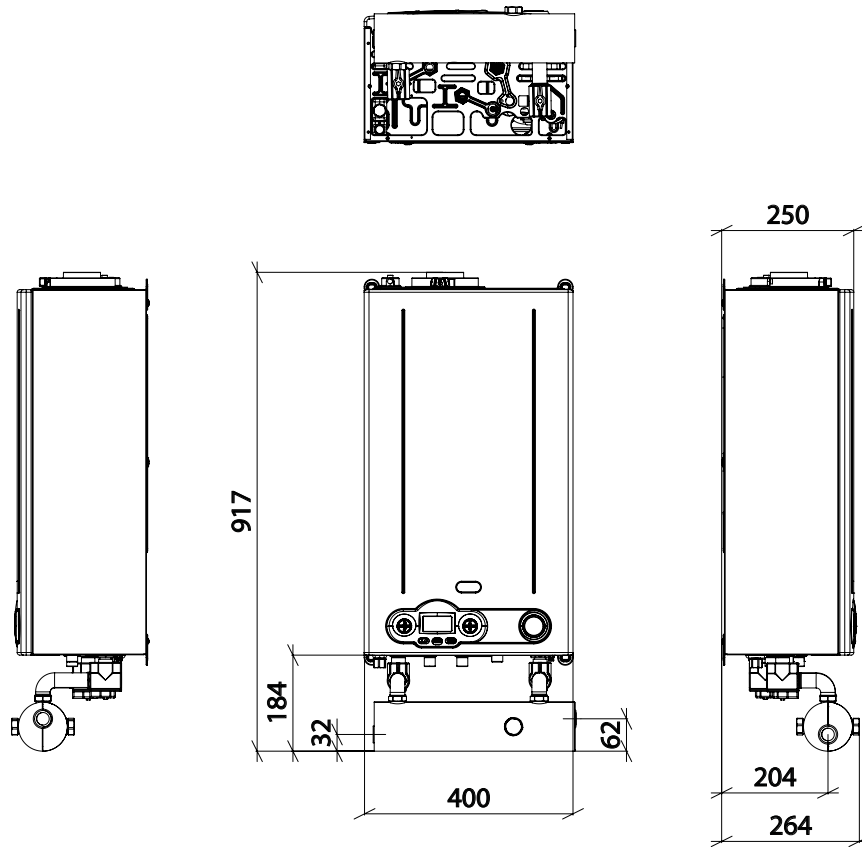

Quote ingombri FORMENTERA KC con kit bottiglia ibrido

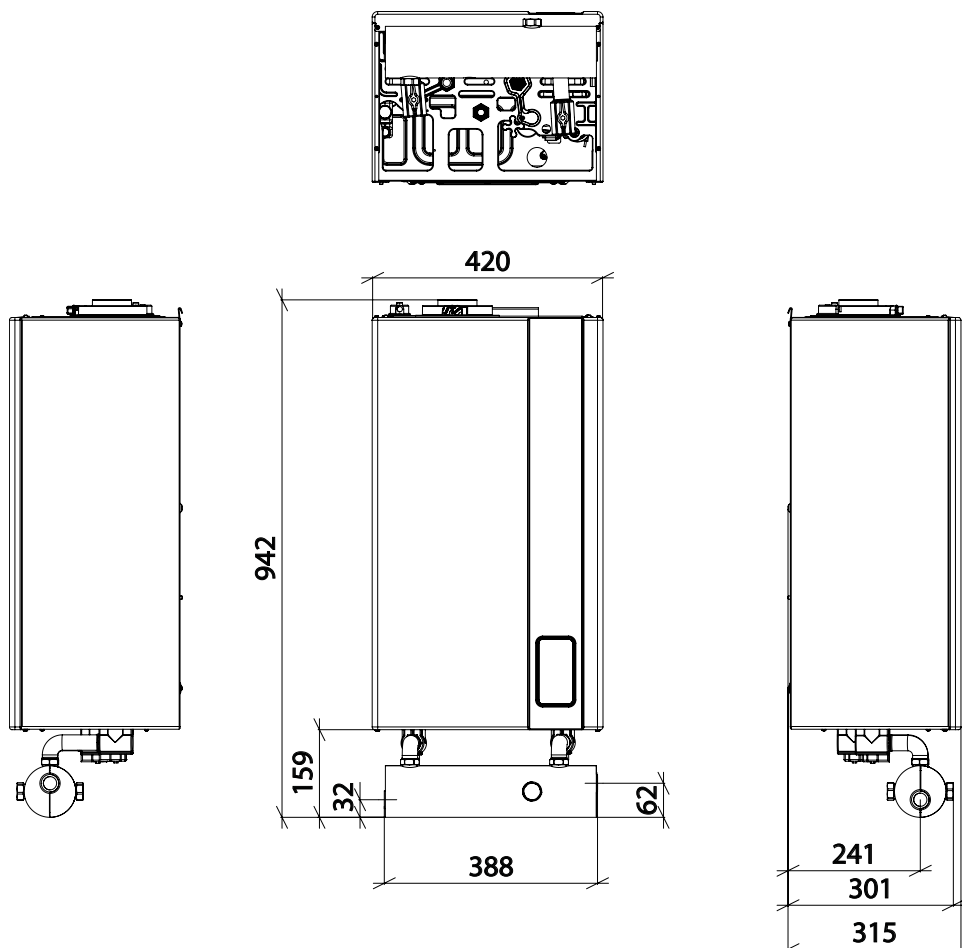

Quote ingombri PROCIDA AWM

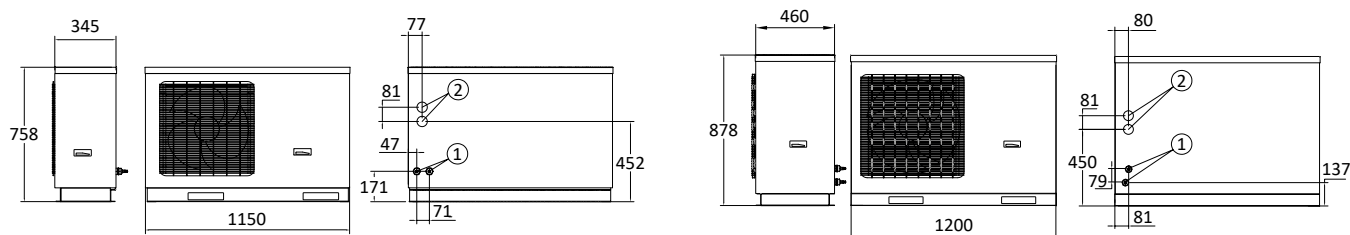

mod. Procida AWM X6 - X8

- 1 Connessioni ingresso/uscita acqua
- 2 Collegamenti elettrici

mod. Procida AWM X10 - X12 - X14 - T12 - T14

- 1 Connessioni ingresso/uscita acqua
- 2 Collegamenti elettrici

CLASSI DI EFFICIENZA ENERGETICA DEGLI INSIEMI PROCIDA HYBRID

PROCIDA HYBRID KC 24

Insieme	AWM X6	AWM X8	AWM X10
Classe di efficienza energetica stagionale del riscaldamento d'ambiente	A ⁺	A ⁺	A ⁺
Classe di efficienza energetica del riscaldamento dell'acqua	A	A	A
Profilo di carico dichiarato	XL	XL	XL

PROCIDA HYBRID KC 28

Insieme	AWM X6	AWM X8	AWM X10	AWM X12	AWM T12
Classe di efficienza energetica stagionale del riscaldamento d'ambiente	A ⁺	A ⁺	A ⁺	A ⁺	A ⁺
Classe di efficienza energetica del riscaldamento dell'acqua	A	A	A	A	A
Profilo di carico dichiarato	XL	XL	XL	XL	XL

PROCIDA HYBRID KC 32

Insieme	AWM X6	AWM X8	AWM X10	AWM X12	AWM X14	AWM T12	AWM T14
Classe di efficienza energetica stagionale del riscaldamento d'ambiente	A ⁺	A ⁺	A ⁺	A ⁺	A ⁺	A ⁺	A ⁺
Classe di efficienza energetica del riscaldamento dell'acqua	A	A	A	A	A	A	A
Profilo di carico dichiarato	XXL	XXL	XXL	XXL	XXL	XXL	XXL

Dati riferiti alle condizioni climatiche medie e media temperatura secondo il Regolamento (UE) N.811/2013

Dati tecnici ISCHIA KC 24 -28

Dati tecnici	um	KC 24 S	KC 28 S
Potenza termica nominale (Pnominale)	kW	23	26
Efficienza energetica stagionale del riscaldamento d'ambiente (η_s)	%	92	92
Efficienza energetica di riscaldamento dell'acqua (η_{wh})	%	84	80
Potenza termica nominale (80-60°C) (Pn)	kW	22,8	25,5
Potenza termica (50-30°C)	kW	24,9	28,0
Portata termica ridotta (Qr)	kW	3,0	3,3
Rendimento utile a portata nominale (80-60°C)	%	96,3	96,7
Rendimento utile a portata nominale (50-30°C)	%	105,1	105,9
Rendimento utile al 30% (30°C ritorno)	%	107,2	107,5
Capacità vaso espansione riscaldamento	l	9	9
Portata termica nominale in sanitario	kW	27,3	30,4
Portata sanitaria specifica $\Delta T=25K$	l/min	16,1	18,0
Classe di emissioni NOx	-	6	6
Grado di protezione elettrico	IP	IPX4D	IPX4D

Dati tecnici FORMENTERA KC 32

Dati tecnici	um	KC 32
Potenza termica nominale (Pnominale)	kW	29
Efficienza energetica stagionale del riscaldamento d'ambiente (η_s)	%	93
Efficienza energetica di riscaldamento dell'acqua (η_{wh})	%	87
Potenza termica nominale (80-60°C) (Pn)	kW	29,4
Potenza termica (50-30°C)	kW	32,3
Portata termica ridotta (Qr)	kW	4,2
Rendimento utile a portata nominale (80-60°C)	%	96,8
Rendimento utile a portata nominale (50-30°C)	%	106,2
Rendimento utile al 30% (30°C ritorno)	%	108,3
Capacità vaso espansione riscaldamento	l	10
Portata termica nominale in sanitario	kW	34,5
Portata sanitaria specifica $\Delta T=25K$	l/min	19,4
Classe di emissioni NOx	-	6
Grado di protezione elettrico	IP	IPX5D

DATI TECNICI POMPE PROCIDA AWM

Dati tecnici	um	AWM X6	AWM X8	AWM X10	AWM X12	AWM X14
Dimensioni (L x H x P)	mm	1150x758x345	1150x758x345	1200x878x460	1200x878x460	1200x878x460
Peso netto	kg	96	96	151	151	151
Peso lordo	kg	109	109	166	166	166
Connessione ingresso / uscita acqua	pollici	G1	G1	G1	G1	G1
Gas refrigerante	-	R32	R32	R32	R32	R32
GWP	-	675	675	675	675	675
Contenuto carica gas refrigerante	kg / ton CO ₂ eq	0,87 / 0,59	0,87 / 0,59	2,2 / 1,49	2,2 / 1,49	2,2 / 1,49
Livello della potenza sonora, all'esterno L _{wa}	dB (A)	64	65	69	69	70
Capacità vaso di espansione	l	2	2	3	3	3
Pressione valvola di sicurezza	bar	3	3	3	3	3
Contenuto minimo acqua impianto	l	40	40	80	80	80
Portata minima acqua impianto	l/min	9,2	9,2	9,2	9,2	9,2
Portata acqua nominale @T acqua 35°C / 45°C	m ³ /h	0,69/0,69	1,25/1,24	1,74/1,70	2,14/2,05	2,52/2,50
Circolatore - prevalenza max	m	PWM - 7,5	PWM - 7,5	PWM - 9	PWM - 9	PWM - 9
Compressore	-	Twin rotary inverter	Twin rotary inverter	Twin rotary inverter	Twin rotary inverter	Twin rotary inverter
Ventilatore a velocità variabile	nr	1	1	1	1	1
Portata aria	m ³ /h	2600	2600	4500	4500	4500
Evaporatore (scambiatore a piastre)	nr	1	1	1	1	1
Tensione/Frequenza di alimentazione	V/Ph/Hz	230/1/50	230/1/50	230/1/50	230/1/50	230/1/50
Range tensione	V	220 - 240	220 - 240	220 - 240	220 - 240	220 - 240
Corrente nominale	A	10,4	10,4	23	25	29
Grado di protezione elettrico	IP	IPX4	IPX4	IPX4	IPX4	IPX4

Dati tecnici	um	AWM T12	AWM T14
Dimensioni (L x H x P)	mm	1200x878x460	1200x878x460
Peso netto	kg	151	151
Peso lordo	kg	166	166
Connessione ingresso / uscita acqua	pollici	G1	G1
Gas refrigerante	-	R32	R32
GWP	-	675	675
Contenuto carica gas refrigerante	kg / ton CO ₂ eq	2,2 / 1,49	2,2 / 1,49
Livello della potenza sonora, all'esterno L _{wa}	dB (A)	69	70
Capacità vaso di espansione	l	3	3
Pressione valvola di sicurezza	bar	3	3
Contenuto minimo acqua impianto	l	80	80
Portata minima acqua impianto	l/min	9,2	9,2
Portata acqua nominale @T acqua 35°C / 45°C	m ³ /h	2,10/2,04	2,40/2,47
Circolatore - prevalenza max	m	PWM - 9	PWM - 9
Compressore	-	Twin rotary inverter	Twin rotary inverter
Ventilatore a velocità variabile	nr	1	1
Portata aria	m ³ /h	4500	4500
Evaporatore (scambiatore a piastre)	nr	1	1
Tensione/Frequenza di alimentazione	V/Ph/Hz	400/3/50	400/3/50
Range tensione	V	380 - 415	380 - 415
Corrente nominale	A	12	12
Grado di protezione elettrico	IP	IPX4	IPX4



PRESTAZIONI RISCALDAMENTO - SECONDO EN 14511

T mandata / ritorno acqua: 35 / 30 °C

T aria esterna 7°C bulbo secco

Modello	Capacità nominale in riscaldamento	Potenza elettrica assorbita nominale	COP
	kW	kW	
AWM X6	6,00	1,20	5,00
AWM X8	7,50	1,63	4,60
AWM X10	10,00	2,17	4,61
AWM X12	12,00	2,64	4,55
AWM X14	14,00	3,22	4,35
AWM T12	12,00	2,64	4,55
AWM T14	14,00	3,22	4,35

T mandata / ritorno acqua: 45 / 40 °C

T aria esterna 7°C bulbo secco

Modello	Capacità nominale in riscaldamento	Potenza elettrica assorbita nominale	COP
	kW	kW	
AWM X6	6,00	1,58	3,80
AWM X8	7,50	2,00	3,75
AWM X10	10,00	2,70	3,70
AWM X12	12,00	3,48	3,45
AWM X14	14,00	4,18	3,35
AWM T12	12,00	3,48	3,45
AWM T14	14,00	4,18	3,35

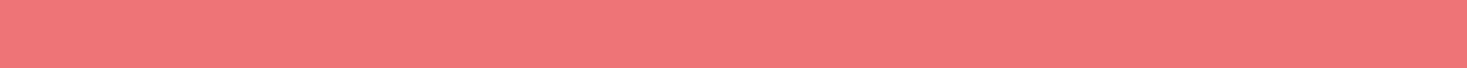

PROCIDA HYBRID KRB

SISTEMA IBRIDO COMPATTO CON PRODUZIONE DI ACQUA CALDA SANITARIA CON BOLLITORE

IL SISTEMA È COMPOSTO DA UNA POMPA DI CALORE MONOBLOCCO ARIA-ACQUA, DA UNA CALDAIA A CONDENSAZIONE SOLO RISCALDAMENTO E DA UN BOLLITORE SANITARIO



Caldaia disponibile nei modelli:



Pompa di calore disponibile nei modelli:



Bollitore disponibile nelle capacità (l):



- ▶ **Pompa di calore monoblocco aria-acqua in classe A+++ (A++ per i modelli X14 e T14) (1)**
- ▶ **Caldaia a condensazione solo riscaldamento in classe A con valvola a tre vie integrata**
- ▶ **Gruppo idraulico sotto caldaia di integrazione e bollitore sanitario**
- ▶ **L'acqua calda sanitaria è prodotta mediante bollitore servito da pompa di calore e caldaia - risponde al fabbisogno di produzione di acs al 50% da fonte energia rinnovabile**
- ▶ **Quadro comandi per pompa di calore touch screen di serie, da remotare all'interno dell'abitazione**
- ▶ **Filtro a Y per pompa di calore incluso**
- ▶ **Sonda esterna per caldaia inclusa**
 -) Idoneo per impianti con temperatura max 60 °C
 -) Incluso nella fornitura: sonde di temperatura acqua, relè per collegamento elettrico pompa di calore - caldaia

(1) In condizioni climatiche medie, bassa temperatura secondo, secondo regolamento UE 811/2013, EN 14825.



INTERFACCIA POMPA DI CALORE

- ▶ Display touch screen
- ▶ Gestione delle modalità di funzionamento, componenti di sistema e sistemi di integrazione riscaldamento, impostazione parametri
- ▶ Programmazione settimanale a fasce orarie

Procida Hybrid sistema ibrido con caldaia a condensazione solo riscaldamento KRB				
Modello sistema ibrido	Codice	Modello caldaia	Modello pompa di calore	Peso lordo (*)
				kg
KRB 24 - X6 - 200	DSBIO20019	Ischia KRB 24 S	Procida AWM X6	248
KRB 24 - X6 - 300	DSBIO20022	Ischia KRB 24 S	Procida AWM X6	282
KRB 24 - X8 - 200	DSBIO20025	Ischia KRB 24 S	Procida AWM X8	248
KRB 24 - X8 - 300	DSBIO20028	Ischia KRB 24 S	Procida AWM X8	282
KRB 24 - X10 - 200	DSBIO20031	Ischia KRB 24 S	Procida AWM X10	305
KRB 24 - X10 - 300	DSBIO20034	Ischia KRB 24 S	Procida AWM X10	339
KRB 28 - X6 - 200	DSBIO20020	Ischia KRB 28 S	Procida AWM X6	249.5
KRB 28 - X6 - 300	DSBIO20023	Ischia KRB 28 S	Procida AWM X6	283.5
KRB 28 - X8 - 200	DSBIO20026	Ischia KRB 28 S	Procida AWM X8	249.5
KRB 28 - X8 - 300	DSBIO20029	Ischia KRB 28 S	Procida AWM X8	283.5
KRB 28 - X10 - 200	DSBIO20032	Ischia KRB 28 S	Procida AWM X10	306.5
KRB 28 - X10 - 300	DSBIO20035	Ischia KRB 28 S	Procida AWM X10	340.5
KRB 28 - X12 - 200	DSBIO20037	Ischia KRB 28 S	Procida AWM X12	306.5
KRB 28 - X12 - 300	DSBIO20039	Ischia KRB 28 S	Procida AWM X12	340.5
KRB 28 - T12 - 200	DSBIO20043	Ischia KRB 28 S	Procida AWM T12	306.5
KRB 28 - T12 - 300	DSBIO20045	Ischia KRB 28 S	Procida AWM T12	340.5
KRB 32 - X6 - 200	DSBIO20021	Formentera KRB 32	Procida AWM X6	256
KRB 32 - X6 - 300	DSBIO20024	Formentera KRB 32	Procida AWM X6	290
KRB 32 - X8 - 200	DSBIO20027	Formentera KRB 32	Procida AWM X8	256
KRB 32 - X8 - 300	DSBIO20030	Formentera KRB 32	Procida AWM X8	290
KRB 32 - X10 - 200	DSBIO20033	Formentera KRB 32	Procida AWM X10	313
KRB 32 - X10 - 300	DSBIO20036	Formentera KRB 32	Procida AWM X10	347
KRB 32 - X12 - 200	DSBIO20038	Formentera KRB 32	Procida AWM X12	313
KRB 32 - X12 - 300	DSBIO20040	Formentera KRB 32	Procida AWM X12	347
KRB 32 - X14 - 200	DSBIO20041	Formentera KRB 32	Procida AWM X14	313
KRB 32 - X14 - 300	DSBIO20042	Formentera KRB 32	Procida AWM X14	347
KRB 32 - T12 - 200	DSBIO20044	Formentera KRB 32	Procida AWM T12	313
KRB 32 - T12 - 300	DSBIO20046	Formentera KRB 32	Procida AWM T12	347
KRB 32 - T14 - 200	DSBIO20047	Formentera KRB 32	Procida AWM T14	313
KRB 32 - T14 - 300	DSBIO20048	Formentera KRB 32	Procida AWM T14	347

(*) Il peso lordo si riferisce al peso del pacchetto pompa di calore - caldaia - gruppo idraulico - bollitore

Il pacchetto PROCIDA HYBRID KRB è costituito da:

Articolo	Descrizione
	<p>Caldaia a condensazione solo riscaldamento KRB predisposta per funzionamento combinato ad un bollitore per produzione acs, nei modelli:</p> <ul style="list-style-type: none"> - ISCHIA KRB 24 S - ISCHIA KRB 28 S - FORMENTERA KRB 32
	<p>Pompa di calore monoblocco aria – acqua nei modelli:</p> <ul style="list-style-type: none"> - PROCIDA AWM X6 - PROCIDA AWM X8 - PROCIDA AWM X10 - PROCIDA AWM X12 - PROCIDA AWM X14 - PROCIDA AWM T12 (alimentazione trifase) - PROCIDA AWM T14 (alimentazione trifase) <p>I seguenti accessori di serie sono inclusi nell'imballo della pompa di calore:</p> <ul style="list-style-type: none"> - Interfaccia di controllo touch screen - Filtro Y - Sonde di temperatura acqua
	<p>Bollitori mono-serpentino per produzione di acqua calda sanitaria da 200 litri e 300 litri</p> <ul style="list-style-type: none"> - WHDHP SS 200 - WHDHP SS 300
	<p>Kit di integrazione costituito da:</p> <ul style="list-style-type: none"> - Gruppo idraulico sotto-caldaia per integrazione idraulica ibrido - Sonda esterna per caldaia a condensazione - Valvola deviatrice 3 vie per collegamento pompa d calore e bollitore per produzione acs - Serpentino di scambio per interfaccia caldaia – bollitore per produzione acs - Relè per connessione elettrica sistema caldaia – pompa di calore



FORMENTERA KRB con kit bottiglia Ibrido



ISCHIA KRB con kit bottiglia Ibrido



ISCHIA KRB 24 - 28 caldaia per abbinamento

Modello	Tipo di gas	Codice	Portata termica		Classe efficienza energetica	L x H x P	Peso lordo
			Nominale (Qn) kW	Nominale in sanitario kW	Riscaldamento d'ambiente	mm	kg
KRB 24 S	METANO	KIEI02KU24	23,7	27,3 (*)	A	400x700x250	31,0
	PROPANO	KIEI06KU24					
KRB 28 S	METANO	KIEI02KU28	26,4	30,4 (*)	A	400x700x250	32,5
	PROPANO	KIEI06KU28					

(*) con bollitore collegato.

FORMENTERA KRB 32 caldaia per abbinamento

Modello	Tipo di gas	Codice	Portata termica		Classe efficienza energetica	L x H x P	Peso lordo
			Nominale (Qn) kW	Nominale in sanitario kW	Riscaldamento d'ambiente	mm	kg
KRB 32	METANO	KFOI02KU32	30,4	34,5 (*)	A	420x750x315	39,0
	PROPANO	KFOI06KU32					

(*) con bollitore collegato.

Modelli pompe di calore PROCIDA abbinati

Modello	Gas Refrigerante	Codice	Alimentazione	Capacità nominale in riscaldamento (1)		Classe efficienza energetica stagionale riscaldamento ambiente (2)		Dimensioni imballo L x H x P	Peso lordo
				T acqua 35°C kW	T acqua 55°C kW	T acqua 35°C	T acqua 55°C	mm	
AWM X6	R32	DPBIOXAW06	Monofase	6,00	5,52	A+++	A++	1258x900x488	109
AWM X8	R32	DPBIOXAW08	Monofase	7,50	6,90	A+++	A++	1258x900x488	109
AWM X10	R32	DPBIOXAW10	Monofase	10,00	9,20	A+++	A++	1288x1020x588	166
AWM X12	R32	DPBIOXAW12	Monofase	12,00	11,04	A+++	A++	1288x1020x588	166
AWM X14	R32	DPBIOXAW14	Monofase	14,00	12,88	A++	A++	1288x1020x588	166
AWM T12	R32	DPBIOXAW12	Trifase	12,00	11,04	A+++	A++	1288x1020x588	166
AWM T14	R32	DPBIOXAW14	Trifase	14,00	12,88	A++	A++	1288x1020x588	166

(1) T aria esterna 7°C bulbo secco / 6°C bulbo umido

T acqua ingresso / T acqua uscita: 30 / 35 °C - T acqua ingresso / T acqua uscita: 50 / 55 °C

Secondo EN 14511

(2) Secondo EN 14825



Pompa di calore PROCIDA AWM



Caldaia FORMENTERA KRB



Caldaia ISCHIA KRB

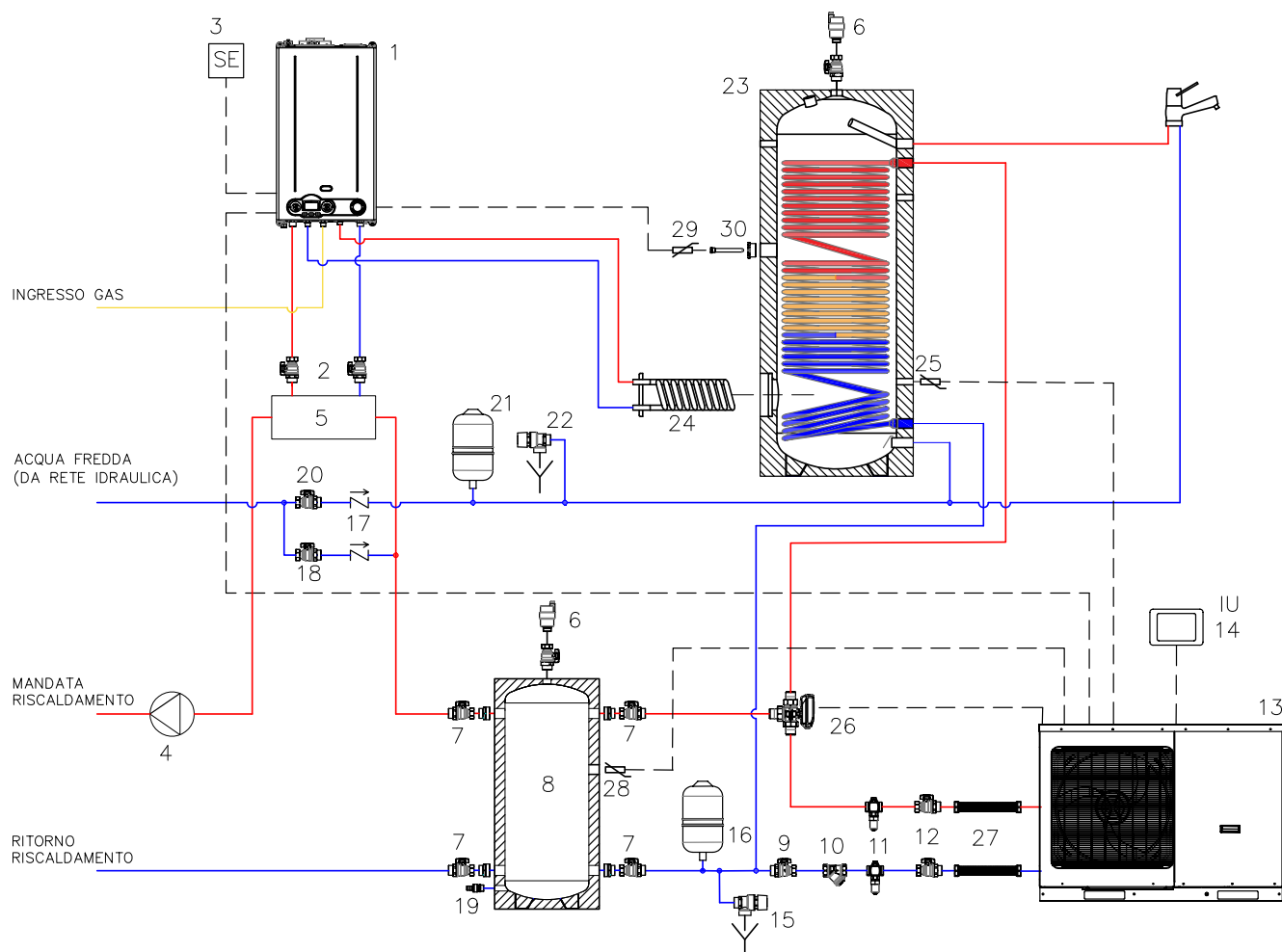

- 1 Caldaia (*)
- 2 Valvole intercettazione caldaia (*)
- 3 Sonda esterna caldaia (*)
- 4 Pompa impianto
- 5 Disgiuntore idraulico per integrazione ibrido (*)
- 6 Degasatore
- 7 Rubinetti di intercettazione
- 8 Accumulo inerziale
- 9 Rubinetto di intercettazione
- 10 Filtro a Y (fornito con la pompa di calore) (*)
- 11 Valvola antigelo
- 12 Rubinetto di intercettazione
- 13 Pompa di calore (*)
- 14 Interfaccia utente (*)
- 15 Valvola di sicurezza
- 16 Vaso espansione impianto
- 17 Valvola di non ritorno
- 18 Rubinetto di intercettazione
- 19 Rubinetto di intercettazione
- 20 Rubinetto di intercettazione
- 21 Vaso espansione sanitario
- 22 Valvola sicurezza sanitario
- 23 Bollitore per acs (*)
- 24 Serpentino di scambio per caldaia (*)
- 25 Sonda bollitore per pompa di calore (incluso con la pompa di calore) (*)
- 26 Valvola deviatrice per pompa di calore (*)
- 27 Tubi flessibili
- 28 Sonda T puffer per Pompa di calore (incluso con la pompa di calore) (*)
- 29 Sonda caldaia per bollitore (*)
- 30 Porta sonda e riduzione (*)

(*) Incluso nel pacchetto

IMPORTANTE: È OBBLIGATORIA LA SCELTA DI UN PUFFER INERZIALE PER IL FUNZIONAMENTO DEL SISTEMA

Quote ingombri ISCHIA KRB con kit bottiglia ibrido

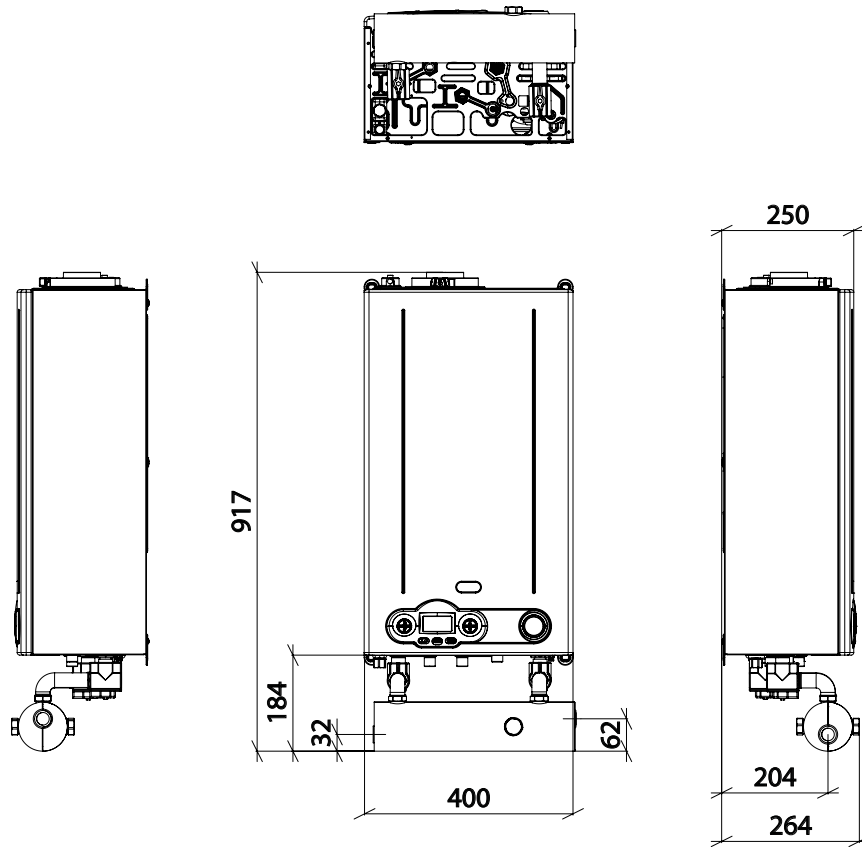

Quote ingombri FORMENTERA KRB con kit bottiglia ibrido

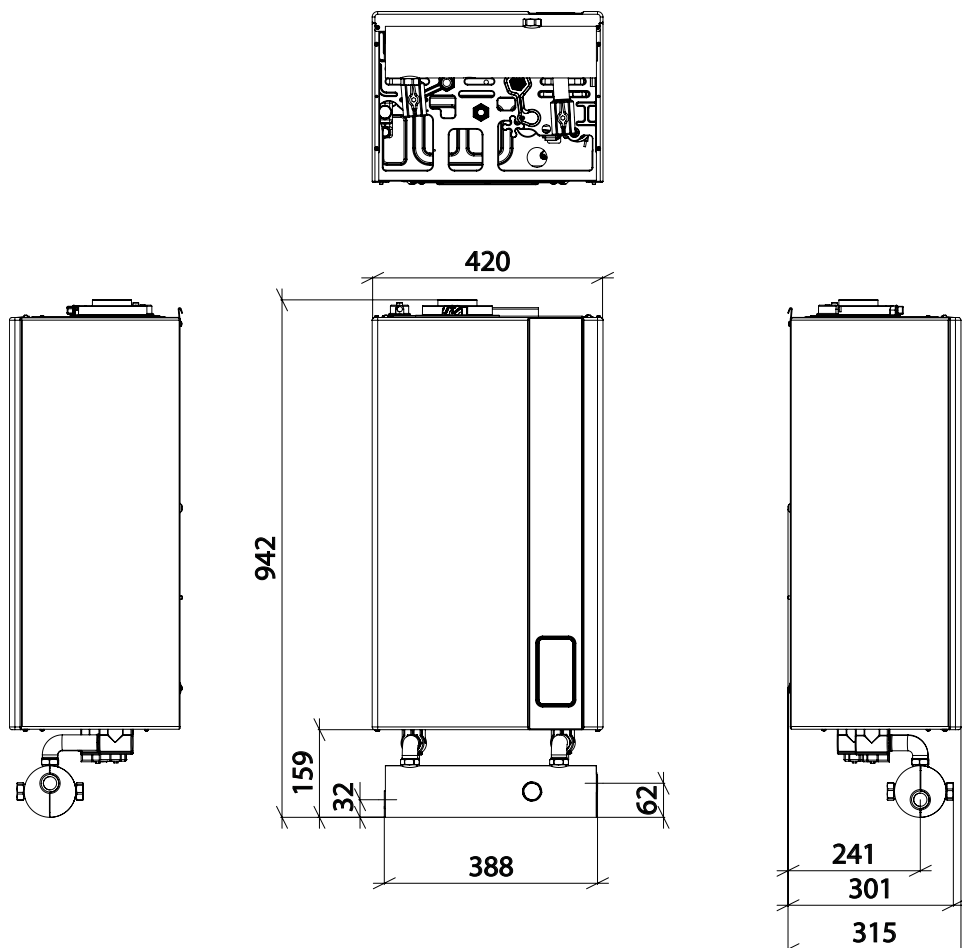

Quote ingombri PROCIDA AWM

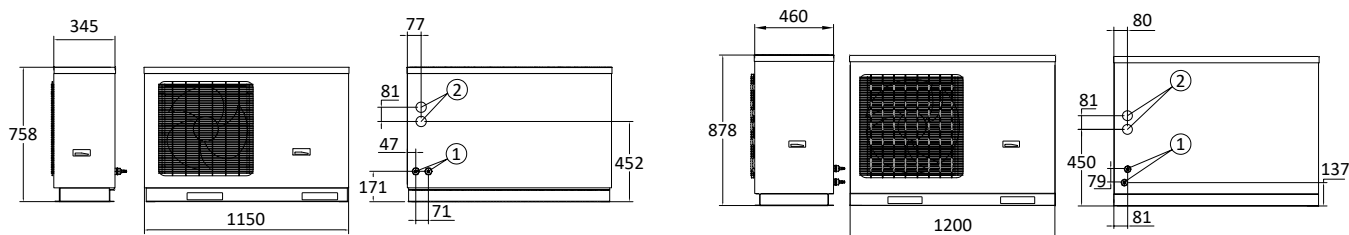

mod. Procida AWM X6 - X8

- 1 Connessioni ingresso/uscita acqua
- 2 Collegamenti elettrici

mod. Procida AWM X10 - X12 - X14 - T12 - T14

- 1 Connessioni ingresso/uscita acqua
- 2 Collegamenti elettrici

Modelli bollitori abbinati per produzione acs WHDHP SS

Modello	Codice	Classe di efficienza energetica	Dispersione (S)		Superficie serpentino m ²	Dimensioni D x H mm	Peso lordo a vuoto kg
			W	I			
200 SS	DBOLLPDC03	B	51	190	3	640x1215	96
300 SS	DBOLLPDC04	B	63	263	4	640x1615	130

Dati tecnici	um	200 SS	300 SS
Spessore dell'isolamento	mm	70	70
Contenuto acqua serpentino	l	17	23
Peso netto a vuoto	kg	90	124
Pressione massima di esercizio sanitario	bar	10	10
Pressione massima di esercizio riscaldamento	bar	10	10
Temperatura massima di esercizio	°C	95	95

DIMENSIONE ED INTERASSI DEGLI ATTACCHI

mod. WHDHP-200-300-SS

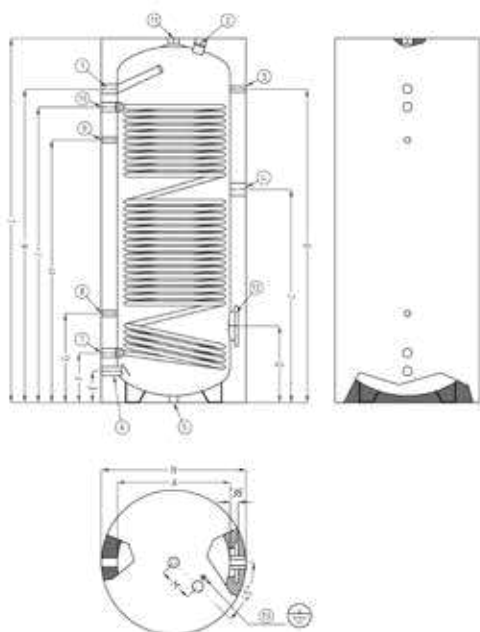

Rif.	200 SS	300 SS
A	500 mm	500 mm
B	995 mm	1390 mm
C	735 mm	945 mm
D	320 mm	340 mm
E	140 mm	140 mm
F	220 mm	220 mm
G	370 mm	395 mm
H	835 mm	1165 mm
I	990 mm	1310 mm
K	1070 mm	1390 mm
L	1215 mm	1615 mm
M	150 mm	150 mm
N	640 mm	640 mm
1 - Mandata acs		1" F
2 - Anodo magnesio (compreso)		1 1/4" F
3 - Termometro (compreso)		1/2" F
4 - Connessione resistenza elettrica		1 1/2" F
5 - Attacco bancale		1/2" F
6 - Ingresso acqua fredda		1" F
7 - Ritorno serpentino		1" F
8 - Pozzetto per sonda		1/2" F
9 - Ricircolo		1/2" F
10 - Mandata serpentino		1" F
11 - Mandata acs		1 1/4" F
12 - Flangia		180/120
13 - Terra		Dado M6

CLASSI DI EFFICIENZA ENERGETICA DEGLI INSIEMI PROCIDA HYBRID KRB

PROCIDA HYBRID KRB 24						
Insieme	X6-200	X8-200	X10-200	X6-300	X8-300	X10-300
Classe di efficienza energetica stagionale del riscaldamento d'ambiente						
Classe di efficienza energetica del riscaldamento dell'acqua						
Profilo di carico dichiarato	XL	XL	XL	XL	XL	XL

PROCIDA HYBRID KRB 28					
Insieme	X6-200	X8-200	X10-200	X12-200	T12-200
Classe di efficienza energetica stagionale del riscaldamento d'ambiente					
Classe di efficienza energetica del riscaldamento dell'acqua					
Profilo di carico dichiarato	XL	XL	XL	XL	XL

PROCIDA HYBRID KRB 28					
Insieme	X6-300	X8-300	X10-300	X12-300	T12-300
Classe di efficienza energetica stagionale del riscaldamento d'ambiente					
Classe di efficienza energetica del riscaldamento dell'acqua					
Profilo di carico dichiarato	XL	XL	XL	XL	XL

PROCIDA HYBRID KRB 32							
Insieme	X6-200	X8-200	X10-200	X12-200	X14-200	T12-200	T14-200
Classe di efficienza energetica stagionale del riscaldamento d'ambiente							
Classe di efficienza energetica del riscaldamento dell'acqua							
Profilo di carico dichiarato	XL	XL	XL	XL	XL	XL	XL

PROCIDA HYBRID KRB 32							
Insieme	X6-300	X8-300	X10-300	X12-300	X14-300	T12-300	T14-300
Classe di efficienza energetica stagionale del riscaldamento d'ambiente							
Classe di efficienza energetica del riscaldamento dell'acqua							
Profilo di carico dichiarato	XL	XL	XL	XL	XL	XL	XL

Dati riferiti alle condizioni climatiche medie e media temperatura secondo il Regolamento (UE) N.811/2013

DATI TECNICI ISCHIA KRB

Dati tecnici	um	KRB 24 S	KRB 28 S
Potenza termica nominale (Pnominale)	kW	23	26
Efficienza energetica stagionale del riscaldamento d'ambiente (η_s)	%	92	92
Portata termica nominale (Qn)	kW	23,7	26,4
Potenza termica nominale (80-60°C) (Pn)	kW	22,8	25,5
Potenza termica (50-30°C)	kW	24,9	28,0
Portata termica ridotta (Qr)	kW	3,0	3,3
Rendimento utile a portata nominale (80-60°C)	%	96,3	96,7
Rendimento utile a portata nominale (50-30°C)	%	105,1	105,9
Rendimento utile al 30% (30°C ritorno)	%	107,2	107,5
Capacità vaso espansione riscaldamento	l	9	9
Portata termica nominale in sanitario	kW	27,3 (*)	30,4 (*)
Classe di emissioni NOx	-	6	6
Grado di protezione elettrico	IP	IPX4D	IPX4D

(*) con bollitore collegato.

DATI TECNICI FORMENTERA KRB

Dati tecnici	um	KRB 32
Potenza termica nominale (Pnominale)	kW	29
Efficienza energetica stagionale del riscaldamento d'ambiente (η_s)	%	93
Portata termica nominale (Qn)	kW	30,4
Potenza termica nominale (80-60°C) (Pn)	kW	29,4
Potenza termica (50-30°C)	kW	32,3
Portata termica ridotta (Qr)	kW	4,2
Rendimento utile a portata nominale (80-60°C)	%	96,8
Rendimento utile a portata nominale (50-30°C)	%	106,2
Rendimento utile al 30% (30°C ritorno)	%	108,3
Capacità vaso espansione riscaldamento	l	10
Portata termica nominale in sanitario	kW	34,5 (*)
Classe di emissioni NOx	-	6
Grado di protezione elettrico	IP	IPX5D

(*) con bollitore collegato.



DATI TECNICI POMPE PROCIDA AWM

Dati tecnici	um	AWM X6	AWM X8	AWM X10	AWM X12	AWM X14
Dimensioni (L x H x P)	mm	1150x758x345	1150x758x345	1200x878x460	1200x878x460	1200x878x460
Peso netto	kg	96	96	151	151	151
Peso lordo	kg	109	109	166	166	166
Connessione ingresso / uscita acqua	pollici	G1	G1	G1	G1	G1
Gas refrigerante	-	R32	R32	R32	R32	R32
GWP	-	675	675	675	675	675
Contenuto carica gas refrigerante	kg / ton CO ₂ eq	0,87 / 0,59	0,87 / 0,59	2,2 / 1,49	2,2 / 1,49	2,2 / 1,49
Livello della potenza sonora, all'esterno L _{WA}	dB (A)	64	65	69	69	70
Capacità vaso di espansione	l	2	2	3	3	3
Pressione valvola di sicurezza	bar	3	3	3	3	3
Contenuto minimo acqua impianto	l	40	40	80	80	80
Portata minima acqua impianto	l/min	9,2	9,2	9,2	9,2	9,2
Portata acqua nominale @T acqua 35°C / 45°C	m ³ /h	0,69/0,69	1,25/1,24	1,74/1,70	2,14/2,05	2,52/2,50
Circolatore - prevalenza max	m	PWM - 7,5	PWM - 7,5	PWM - 9	PWM - 9	PWM - 9
Compressore	-	Twin rotary inverter	Twin rotary inverter	Twin rotary inverter	Twin rotary inverter	Twin rotary inverter
Ventilatore a velocità variabile	nr	1	1	1	1	1
Portata aria	m ³ /h	2600	2600	4500	4500	4500
Evaporatore (scambiatore a piastre)	nr	1	1	1	1	1
Tensione/Frequenza di alimentazione	V/Ph/Hz	230/1/50	230/1/50	230/1/50	230/1/50	230/1/50
Range tensione	V	220 - 240	220 - 240	220 - 240	220 - 240	220 - 240
Corrente nominale	A	10,4	10,4	23	25	29
Grado di protezione elettrico	IP	IPX4	IPX4	IPX4	IPX4	IPX4

Dati tecnici	um	AWM T12	AWM T14
Dimensioni (L x H x P)	mm	1200x878x460	1200x878x460
Peso netto	kg	151	151
Peso lordo	kg	166	166
Connessione ingresso / uscita acqua	pollici	G1	G1
Gas refrigerante	-	R32	R32
GWP	-	675	675
Contenuto carica gas refrigerante	kg / ton CO ₂ eq	2,2 / 1,49	2,2 / 1,49
Livello della potenza sonora, all'esterno L _{WA}	dB (A)	69	70
Capacità vaso di espansione	l	3	3
Pressione valvola di sicurezza	bar	3	3
Contenuto minimo acqua impianto	l	80	80
Portata minima acqua impianto	l/min	9,2	9,2
Portata acqua nominale @T acqua 35°C / 45°C	m ³ /h	2,10/2,04	2,40/2,47
Circolatore - prevalenza max	m	PWM - 9	PWM - 9
Compressore	-	Twin rotary inverter	Twin rotary inverter
Ventilatore a velocità variabile	nr	1	1
Portata aria	m ³ /h	4500	4500
Evaporatore (scambiatore a piastre)	nr	1	1
Tensione/Frequenza di alimentazione	V/Ph/Hz	400/3/50	400/3/50
Range tensione	V	380 - 415	380 - 415
Corrente nominale	A	12	12
Grado di protezione elettrico	IP	IPX4	IPX4

PRESTAZIONI RISCALDAMENTO - SECONDO EN 14511

T mandata / ritorno acqua: 35 / 30 °C

T aria esterna 7°C bulbo secco

Modello	Capacità nominale in riscaldamento	Potenza elettrica assorbita nominale	COP
	kW	kW	
AWM X6	6,00	1,20	5,00
AWM X8	7,50	1,63	4,60
AWM X10	10,00	2,17	4,61
AWM X12	12,00	2,64	4,55
AWM X14	14,00	3,22	4,35
AWM T12	12,00	2,64	4,55
AWM T14	14,00	3,22	4,35









T mandata / ritorno acqua: 45 / 40 °C

T aria esterna 7°C bulbo secco

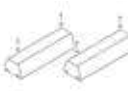
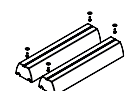









Modello	Capacità nominale in riscaldamento	Potenza elettrica assorbita nominale	COP
	kW	kW	
AWM X6	6,00	1,58	3,80
AWM X8	7,50	2,00	3,75
AWM X10	10,00	2,70	3,70
AWM X12	12,00	3,48	3,45
AWM X14	14,00	4,18	3,35
AWM T12	12,00	3,48	3,45
AWM T14	14,00	4,18	3,35



Accessori pompa di calore

Articolo	Descrizione	Codice
	Kit piedini antivibranti base / 4pz Installazioni su basamenti, portici. Compreso dadi e rondelle per montaggio.	DKPIEBAS00
	Kit piedini antivibranti a molla + supporto in gomma / 4pz Installazione su balconi. Compreso dadi e rondelle per montaggio. Costituito da due coppie di piedini di rigidità differente per bilanciamento pompa lato inverter.	DKPIEMOL00
	Kit barre di supporto in gomma / 2pz – Lunghezza 450 mm. Installazioni per mantenere altezza da terra di 9,5 cm. Comprensivo di viti e rondelle per fissaggio. IDONEO PER PROCIDA AWM X6 – X8 IDONEO PER PROCIDA AWS 4 (O) – 6 (O) – 8 (O) – 10 (O)	DKBARSUP00
	Kit barre di supporto in gomma / 2pz – Lunghezza 600 mm. Installazioni per mantenere altezza da terra di 9,5 cm. Profilo in alluminio annegato. Comprensivo di viti e rondelle per fissaggio. IDONEO PER PROCIDA AWM X10 – X12 – X14 – T12 – T14	DKBARSUP01
	Kit tubi flessibili 1" F-F L 200 mm / 2pz Comprensivi di isolamento da applicare	DKTUBIFL00
	Kit rubinetti 1" M-F / 2pz Comprensivo di guarnizioni 1"	DKRUBINE00
	Kit valvola antigelo connessioni 1" M / 1pz ATTENZIONE è necessario installare due valvole in corrispondenza rispettivamente di mandata e ritorno.	DKVALANT00
	Kit nipple 1" / 2pz	DKNIPPLE00
	Kit manicotti 1" / 2pz	DKMANICT00
	Kit raccordi 1" 1/4 - 1" / 2 pz	DKRACCOR00

Accessori caldaie

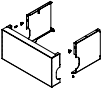
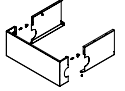
Articolo	Descrizione	Codice
	Kit sdoppiaggio Ø80+80	0KITSDOP08
	Prolunga M/F Ø80 L= 1m	0PROLUNG00
	Prolunga M/F Ø80 L=0,5 m	0PROLUNG01
	Curva 90° M/F Ø80	0CURVAXX02
	Griglia aspirazione Ø80	0GRIGASP01
	Terminale scarico fumi Ø80 L=1m	0TERMSCA00
	Kit attacco coassiale Ø60/100	0KITATCO00
	Kit coassiale Ø60/100 lunghezza 75cm	0CONDASP00
	Prolunga coassiale M/F Ø60/100 L=1m	0PROLUNG02
	Prolunga coassiale M/F Ø60/100 L=0,5m	0PROLUNG03
	Curva 90° M/F coassiale Ø60/100	0CURVAXX05
	Kit carter copertura sotto – caldaia Ischia (il carter è composto da 3 pezzi da montare)	0KITCART00
	Kit carter copertura sotto – caldaia Formentera (il carter è composto da 3 pezzi da montare)	0KITCART01



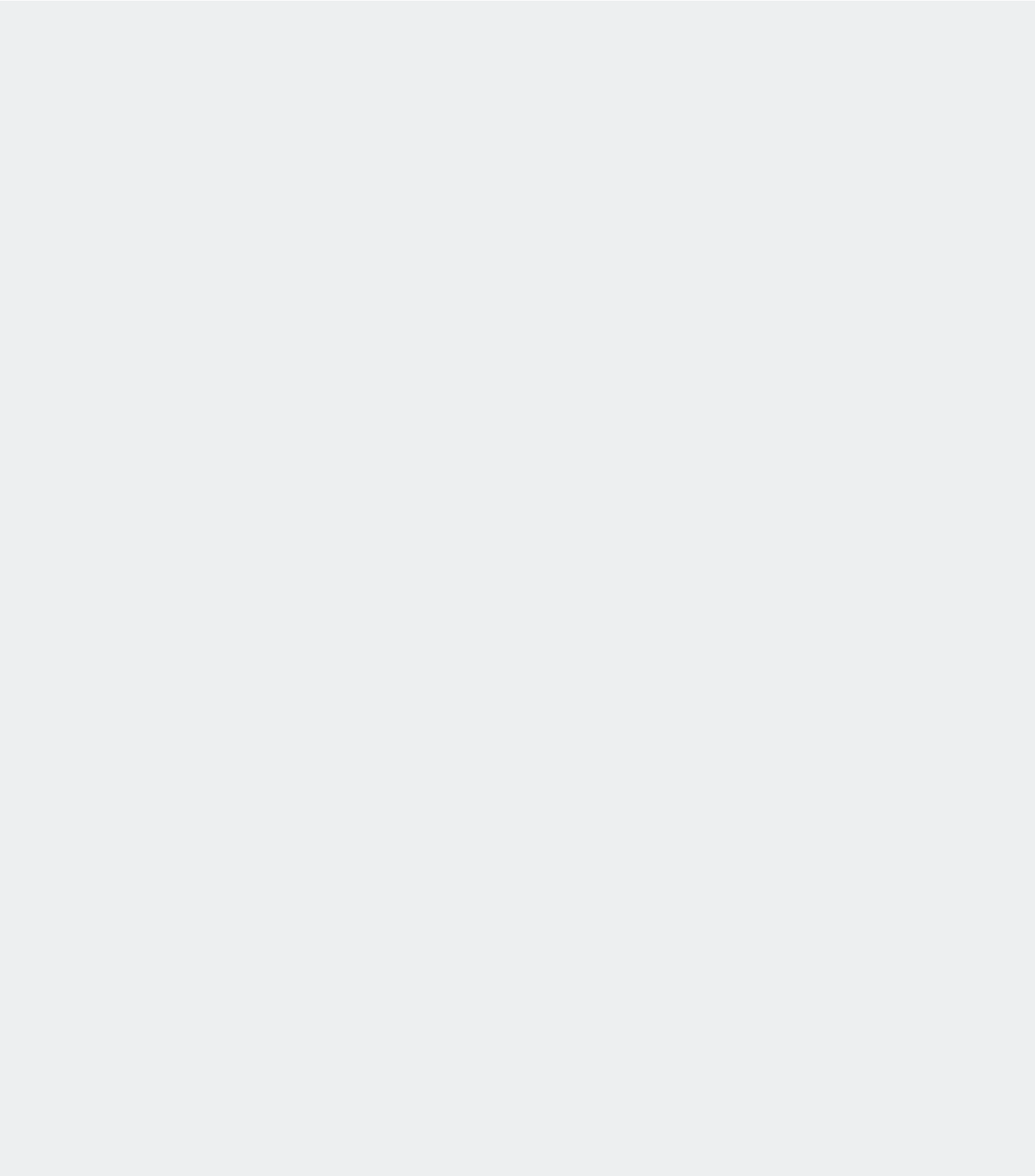

BOLLITORI

WHPS BNF SS 200 - 500	pag. 200
WHPS BNF DS 200 - 500	pag. 201
WHPS BNF SS E 200 - 500	pag. 202
WHPS BNF DS E 200 - 500	pag. 204
WHPS BA SS	pag. 206
WHPS BZ DS	pag. 207
WHPS BA DS	pag. 208

BOLLITORI PER POMPE DI CALORE

WHPF PU	pag. 209
WHPF PU E	pag. 211
WHDHP SS	pag. 213
WHDHP SSH	pag. 215
ACCESSORI BOLLITORI PER POMPE DI CALORE	pag. 217

WHPS BNF SS

BOLLITORE SOLARE CON SINGOLO SERPENTINO



- › **Alta efficienza e bassi costi di esercizio**
- › **Integrabili con sistemi solari**
- › **Rapido accumulo con erogazione d'acqua abbondante e continua**
-) Isolamento in poliuretano rigido espanso esente CFC ed HCFC
-) Rivestimento esterno in skai bianco
-) Anodo di protezione in magnesio
-) Termometro di misura dell'acqua sanitaria
-) Ricircolo sanitario
-) Predisposizione per resistenza elettrica ausiliaria (flettatura G 1 1/2)



Disponibile nelle capacità (l):

da 200 a 500

WHPS BNF SS è un bollitore abbinabile a caldaie solo riscaldamento per la produzione di acqua calda sanitaria, in acciaio vetroporcellanato a singolo serpentino.

Modello	Codice	Dispersione S	Volume utile	Classe efficienza energetica	Altezza totale	Diametro esterno	Peso lordo
		W	litri		mm	mm	
BNF 200 SS	PSBOLLV061	67	196	C	1215	600	90
BNF 300 SS	PSBOLLV062	85	273	C	1615	600	115
BNF 500 SS	PSBOLLV063	112	475	C	1705	750	155

Modello		BNF 200 SS	BNF 300 SS	BNF 500 SS
Volume nominale	litri	200	300	500
Pressione max. di esercizio	bar	10		
Temperatura max. di esercizio	°C	95		
Superficie serpentino	m ²	0,7	1,2	1,8
Potenza serpentino (ΔT 35 K)	kW	19	29	43
Altezza di ribaltamento	mm	1340	1735	1820
Spessore isolamento	mm	50	50	50

Articolo	Descrizione	Codice	Articolo	Descrizione	Codice
	Anodo elettronico singolo elettrodo - 200/300/500/1000	0ANOELET01		Kit resistenza elettrica 3 kW Lunghezza resistenza 390 mm	DKRESELE02
	Kit termostato e termometro	0KTERMTE00			

WHPS BNF DS

BOLLITORE SOLARE CON DOPPIO SERPENTINO



- ▶ **Semplice installazione**
- ▶ **Alta efficienza e bassi costi di esercizio**
- ▶ **Integrabili con sistemi solari**
- ▶ **Rapido accumulo con erogazione d'acqua abbondante e continua**
- › Isolamento in poliuretano rigido espanso esente CFC ed HCFC
- › Rivestimento esterno in skai bianco
- › Anodo di protezione in magnesio
- › Termometro di misura dell'acqua sanitaria
- › Ricircolo sanitario
- › Predisposizione per resistenza elettrica ausiliaria (filettatura G 1 1/2)





Disponibile nelle capacità (l):

da 200 a 500

WHPS BNF DS è un bollitore abbinabile a caldaie solo riscaldamento per la produzione di acqua calda sanitaria, in acciaio vetroporcellanato a doppio serpentino.

Modello	Codice	Dispersione S	Volume utile	Volume backup	Classe efficienza energetica	Altezza totale	Diametro esterno	Peso lordo
		W	litri	Vbu		mm	mm	kg
BNF 200 DS	PSBOLLV064	67	196	67	C	1215	600	95
BNF 300 DS	PSBOLLV065	85	273	85	C	1615	600	130
BNF 500 DS	PSBOLLV066	112	475	130	C	1705	750	170

Modello		BNF 200 DS	BNF 300 DS	BNF 500 DS
Volume nominale	litri	200	300	500
Pressione max. di esercizio	bar	10		
Temperatura max. di esercizio	°C	95		
Superficie serpentino ausiliario	m ²	0,5	0,8	0,9
Superficie serpentino solare	m ²	0,7	1,2	1,8
Potenza serpentino (ΔT 35 K)	kW	12	19	23
Potenza serpentino solare (ΔT 35 K)	kW	19	29	43
Altezza di ribaltamento	mm	1340	1735	1820
Spessore isolamento	mm	50	50	50

Articolo	Descrizione	Codice
	Anodo elettronico singolo elettrodo - 200/300/500/1000	0ANOELET01
	Kit termostato e termometro	0KTERMTE00

Articolo	Descrizione	Codice
	Kit resistenza elettrica 3 kW Lunghezza resistenza 390 mm	DKRESELE02

WHPS BNF SS E

BOLLITORE IN ACCIAIO VETROPORCELLANATO A SINGOLO SERPENTINO ABBINABILE A CALDAIE SOLO RISCALDAMENTO PER LA PRODUZIONE DI ACQUA CALDA SANITARIA



- ▶ **Alta efficienza e bassi costi di esercizio**
- ▶ **Integrabili con sistemi solari**
- ▶ **Rapido accumulo con erogazione d'acqua abbondante e continua**
- ▶ **Termometro e pozzetti per sonde compresi nella fornitura**
- ▶ **Anodo di protezione in magnesio**
- ▶ **Ricircolo sanitario**
- ▶ **Predisposizione per resistenza elettrica ausiliaria**
-) Isolamento in poliuretano rigido espanso esente CFC ed HCFC
-) Interno vetroporcellanato
-) Rivestimento esterno in polistirene rigido grigio



Disponibile nelle capacità (l):

da 200 a 500

Modello	Codice	Dispersione S	Volume utile	Classe efficienza energetica	Altezza totale	Diametro esterno	Peso lordo
		W	litri		mm	mm	
WHPS BNF 200 SS E	PSBOLLV071	57	189	B	1170	600	54
WHPS BNF 300 SS E	PSBOLLV072	67	273	B	1659	650	77
WHPS BNF 500 SS E	PSBOLLV073	108	484	C	1710	750	112

Modello		BNF 200 SS E	BNF 300 SS E	BNF 500 SS E
Volume nominale	litri	200	300	500
Pressione max. di esercizio	bar	10		
Temperatura max. di esercizio	°C	95		
Superficie serpentino	m ²	0,7	1,05	1,45
Potenza serpentino (ΔT 35 K)	kW	Vedere grafici		
Altezza di ribaltamento	mm	1320	1790	1870
Spessore isolamento	mm	50	75	50

Articolo	Descrizione	Codice	Articolo	Descrizione	Codice
	Anodo elettronico singolo elettrodo - 200/300/500/1000	0ANOELET01		Kit resistenza elettrica 3 kW Lunghezza resistenza 390 mm	DKRESELE02
	Kit termostato e termometro	OKTERMTE00			

Potenza scambiata / Exch. power

$T_{in,coil} = 80\text{ }^{\circ}\text{C}$; $T_{serb,in} = 10\text{ }^{\circ}\text{C}$, $T_{serb,out} = 45\text{ }^{\circ}\text{C}$

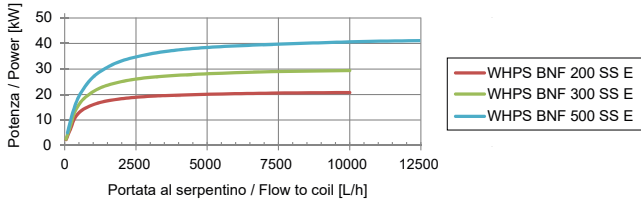

Potenza scambiata / Exch. power

$T_{in,coil} = 70\text{ }^{\circ}\text{C}$; $T_{serb,in} = 10\text{ }^{\circ}\text{C}$, $T_{serb,out} = 45\text{ }^{\circ}\text{C}$

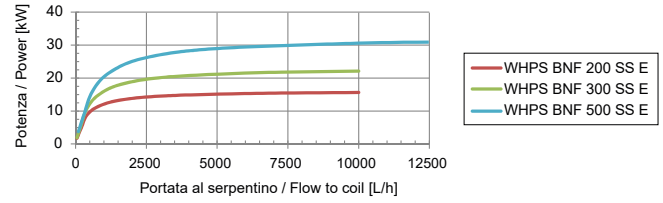

Potenza scambiata / Exch. power

$T_{in,coil} = 60\text{ }^{\circ}\text{C}$; $T_{serb,in} = 10\text{ }^{\circ}\text{C}$, $T_{serb,out} = 45\text{ }^{\circ}\text{C}$

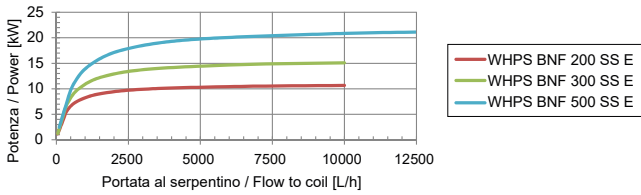

Potenza scambiata / Exch. power

$T_{in,coil} = 50\text{ }^{\circ}\text{C}$; $T_{serb,in} = 10\text{ }^{\circ}\text{C}$, $T_{serb,out} = 45\text{ }^{\circ}\text{C}$

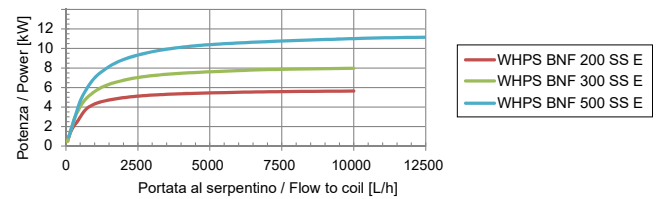

Perdite di carico sul serpentino / Coil pressure drop

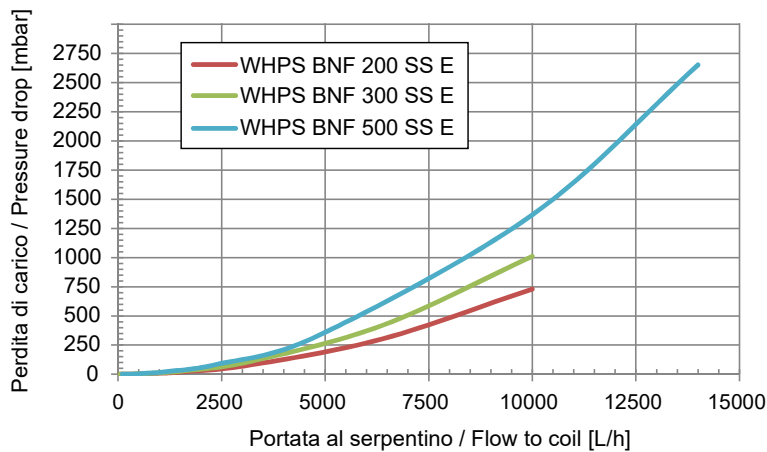

WHPS BNF DS E

BOLLITORE IN ACCIAIO VETROPORCELLANATO A DOPPIO SERPENTINO ABBINABILE A CALDAIE SOLO RISCALDAMENTO PER LA PRODUZIONE DI ACQUA CALDA SANITARIA



Disponibile nelle capacità (l):



da 200 a 500

- ▶ **Alta efficienza e bassi costi di esercizio**
- ▶ **Integrabili con sistemi solari**
- ▶ **Rapido accumulo con erogazione d'acqua abbondante e continua**
- ▶ **Termometro e pozzetti per sonde compresi nella fornitura**
- ▶ **Anodo di protezione in magnesio**
- ▶ **Ricircolo sanitario**
- ▶ **Predisposizione per resistenza elettrica ausiliaria**
 -) Isolamento in poliuretano rigido espanso esente CFC ed HCFC
 -) Interno vetroporcellanato
 -) Rivestimento esterno in polistirene rigido grigio
 -) Semplice installazione



Modello	Codice	Dispersione S	Volume utile	Volume backup	Classe efficienza energetica	Altezza totale	Diametro esterno	Peso lordo
		W	litri	Vbu		mm	mm	kg
WHPS BNF 200 DS E	PSBOLLV074	57	184	96	B	1170	600	63
WHPS BNF 300 DS E	PSBOLLV075	67	267	118	B	1659	650	94
WHPS BNF 500 DS E	PSBOLLV076	108	474	211	C	1710	750	141

Modello		BNF 200 DS E	BNF 300 DS E	BNF 500 DS E
Volume nominale	litri	200	300	500
Pressione max. di esercizio	bar	10		
Temperatura max. di esercizio	°C	95		
Superficie serpentino ausiliario	m ²	0,6	0,75	0,9
Superficie serpentino solare	m ²	0,8	1,2	1,8
Potenza serpentino (ΔT 35 K)	kW	Vedere grafici		
Potenza serpentino solare (ΔT 35 K)	kW			
Altezza di ribaltamento	mm	1320	1790	1870
Spessore isolamento	mm	50	75	50

Articolo	Descrizione	Codice
	Anodo elettronico singolo elettrodo - 200/300/500/1000	0ANOELET01
	Kit termostato e termometro	0KTERMTE00

Articolo	Descrizione	Codice
	Kit resistenza elettrica 3 kW Lunghezza resistenza 390 mm	DKRESELE02

Potenza scambiata, scamb. solare
Exch. power, solar coil

$T_{in,coil} = 80\text{ }^{\circ}\text{C}$; $T_{serb,in} = 10\text{ }^{\circ}\text{C}$, $T_{serb,out} = 45\text{ }^{\circ}\text{C}$

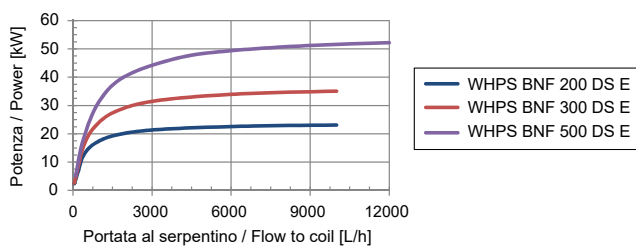

Potenza scambiata, scamb. solare
Exch. power, solar coil

$T_{in,coil} = 70\text{ }^{\circ}\text{C}$; $T_{serb,in} = 10\text{ }^{\circ}\text{C}$, $T_{serb,out} = 45\text{ }^{\circ}\text{C}$

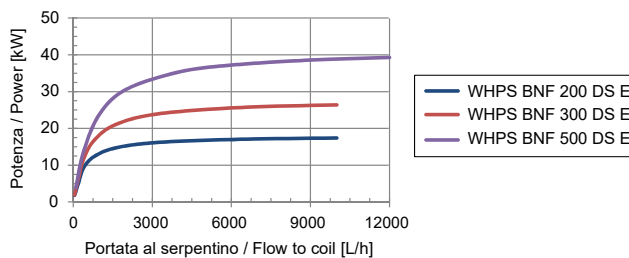

Potenza scambiata, scamb. solare
Exch. power, solar coil

$T_{in,coil} = 60\text{ }^{\circ}\text{C}$; $T_{serb,in} = 10\text{ }^{\circ}\text{C}$, $T_{serb,out} = 45\text{ }^{\circ}\text{C}$

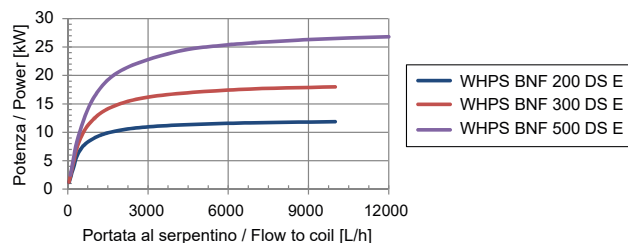

Potenza scambiata, scamb. solare
Exch. power, solar coil

$T_{in,coil} = 50\text{ }^{\circ}\text{C}$; $T_{serb,in} = 10\text{ }^{\circ}\text{C}$, $T_{serb,out} = 45\text{ }^{\circ}\text{C}$

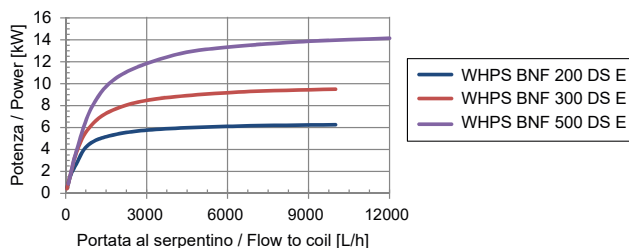

Potenza scambiata, scamb.integr.
Exch. power, integr.coil

$T_{in,coil} = 80\text{ }^{\circ}\text{C}$; $T_{serb,in} = 10\text{ }^{\circ}\text{C}$, $T_{serb,out} = 45\text{ }^{\circ}\text{C}$

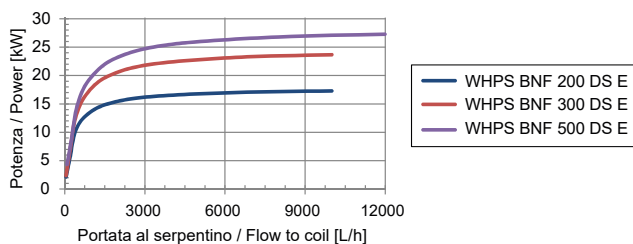

Potenza scambiata, scamb.integr.
Exch. power, integr.coil

$T_{in,coil} = 70\text{ }^{\circ}\text{C}$; $T_{serb,in} = 10\text{ }^{\circ}\text{C}$, $T_{serb,out} = 45\text{ }^{\circ}\text{C}$

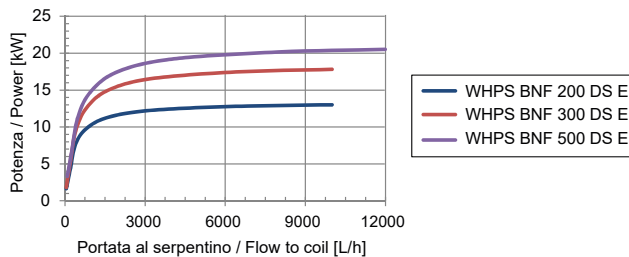

Potenza scambiata, scamb.integr.
Exch. power, integr.coil

$T_{in,coil} = 60\text{ }^{\circ}\text{C}$; $T_{serb,in} = 10\text{ }^{\circ}\text{C}$, $T_{serb,out} = 45\text{ }^{\circ}\text{C}$

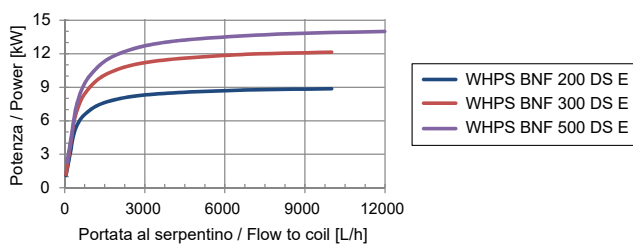

Potenza scambiata, scamb.integr.
Exch. power, integr.coil

$T_{in,coil} = 50\text{ }^{\circ}\text{C}$; $T_{serb,in} = 10\text{ }^{\circ}\text{C}$, $T_{serb,out} = 45\text{ }^{\circ}\text{C}$

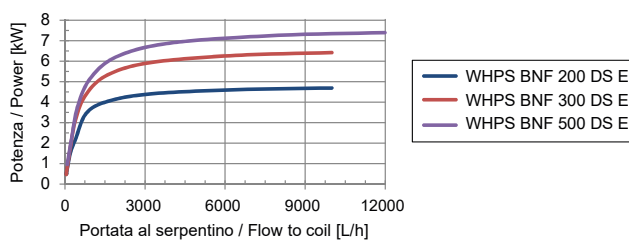

Perdite di carico sul serp. solare
Solar coil press. drop

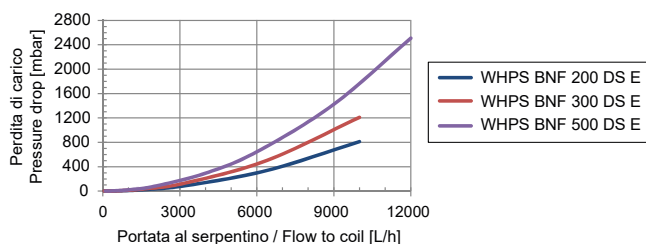

Perdite di carico sul serp. integr.
Integr. coil press. drop

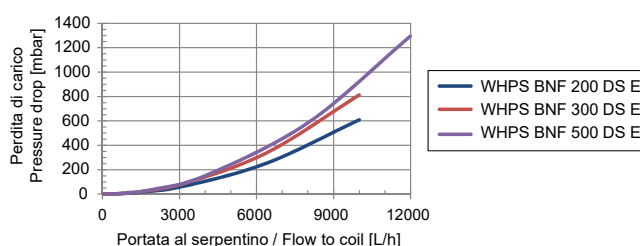

WHPS BA SS

BOLLITORE ABBINABILE A CALDAIE SOLO RISCALDAMENTO PER LA PRODUZIONE DI ACQUA CALDA SANITARIA, IN ACCIAIO VETROPORCELLANATO A SINGOLO SERPENTINO



- ▶ Flangia di ispezione
- ▶ Alta efficienza e bassi costi di esercizio
- ▶ Rapido accumulo con erogazione d'acqua abbondante e continua
- ▶ Integrabili con sistemi solari

-) Isolamento in poliuretano espanso morbido esente CFC ed HCFC
-) Rivestimento esterno in skai bianco
-) Anodo di protezione in magnesio per capacità fino a 1000 litri
-) Elettrodi di protezione con dispositivo elettronico per capacità di 1500 e 2000 litri
-) Flangia frontale d'ispezione
-) Ricircolo sanitario
-) Predisposizione per resistenza elettrica ausiliaria (filettatura G 1 1/2)
-) Kit opzionale con flangia e resistenza elettrica per i modelli 200 - 300 - 500



Disponibile nelle capacità (l):

da 200 a 2000

Modello	Codice	Dispersione S	Volume utile	Classe efficienza energetica	Altezza totale	Diametro esterno	Peso lordo
		W	litri		mm	mm	kg
BA 200 SS	PSBOLLV054	67	196	C	1215	600	90
BA 300 SS	PSBOLLV055	85	273	C	1615	600	115
BA 500 SS	PSBOLLV056	112	475	C	1705	750	155
BA 1000 SS AE	PSBOLLV069	142	930	conforme Reg. 814/2013	2205	990	245
BA 2000 SS AE	PSBOLLV070	186	1950	conforme Reg. 814/2013	2470	1300	410

Modello		BA 200 SS	BA 300 SS	BA 500 SS	BA 1000 SS AE	BA 2000 SS AE
Volume nominale	litri	200	300	500	1000	2000
Pressione max. di esercizio	bar	10				
Temperatura max. di esercizio	°C	95				
Superficie serpentino	m ²	1,5	1,8	2,2	3,5	4,3
Potenza serpentino (ΔT 35 K)	kW	36	44	55	88	112
Altezza di ribaltamento	mm	1375	1735	1900	2250	2580
Spessore isolamento	mm	50	50	50	100	100

Articolo	Descrizione	Codice	Articolo	Descrizione	Codice
	Anodo elettronico singolo elettrodo - 200/300/500/1000	0ANOELET01		Kit resistenza elettrica 3 kW Lunghezza resistenza 390 mm	DKRESELE02
	Kit termostato e termometro	0KTERMTE00		Resistenza con flangia e alimentazione monofase - 200/300/500 - 3kW	PSRESELE13

WHPS BZ DS

BOLLITORE SOLARE CON GRUPPO SOLARE INTEGRATO



- ▶ Flangia di ispezione
 - ▶ Isolamento maggiorato da 70 mm
 - ▶ Rapido accumulo con erogazione d'acqua abbondante e continua
 - ▶ Integrabili con sistemi solari
-) Isolamento in poliuretano rigido espanso esente CFC ed HCFC
 -) Rivestimento esterno in skai bianco
 -) Anodo di protezione in magnesio per capacità fino a 1000 litri
 -) Flangia frontale d'ispezione
 -) Ricircolo sanitario
 -) Predisposizione per resistenza elettrica ausiliaria (flettatura G 1 1/2)





Disponibile nelle capacità (l):



da 200 a 300

WHPS BZ DS è un bollitore abbinabile a caldaie solo riscaldamento per la produzione di acqua calda sanitaria, in acciaio vetroporcellanato a doppio serpentino con gruppo idraulico solare ad alta efficienza integrato.

Modello	Codice	Dispersione S	Volume utile	Volume backup	Potenza circolatore	Classe efficienza energetica	Altezza totale	Diametro esterno	Peso lordo
		W	litri	Vbu	W		mm	mm	kg
BZ 200 DS	AVBZ0MD200	51	196	67	45	B	1215	640	88
BZ 300 DS	AVBZ0MD300	63	273	85	45	B	1615	640	117

Modello	BZ 200 DS		BZ 300 DS	
Volume nominale	litri		200	300
Pressione max. di esercizio	bar		10	
Temperatura max. di esercizio	°C		95	
Superficie serpentino ausiliario	m2		0,7	0,9
Superficie serpentino solare	m2		1	1,1
Potenza serpentino (ΔT 35 K)	kW		17	22
Potenza serpentino solare (ΔT 35 K)	kW		24	26
Altezza di ribaltamento	mm		1335	1725
Spessore isolamento	mm		70	70

Articolo	Descrizione	Codice
	Anodo elettronico singolo elettrodo - 200/300/500/1000	0ANOELET01
	Kit termostato e termometro	0KTERMTE00

Articolo	Descrizione	Codice
	Kit resistenza elettrica 3 kW Lunghezza resistenza 390 mm	DKRESELE02
	Resistenza con flangia e alimentazione monofase - 200/300/500 - 3kW	PSRESELE13

WHPS BA DS

BOLLITORE ABBINABILE A CALDAIE SOLO RISCALDAMENTO PER LA PRODUZIONE DI ACQUA CALDA SANITARIA, IN ACCIAIO VETROPORCELLANATO A DOPPIO SERPENTINO



Disponibile nelle capacità (l):

da **200** a **2000**

- ▶ **Flangia di ispezione**
- ▶ **Alta efficienza e bassi costi di esercizio**
- ▶ **Rapido accumulo con erogazione d'acqua abbondante e continua**
- ▶ **Integrabili con sistemi solari**
 -) Isolamento in poliuretano espanso morbido esente CFC ed HCFC
 -) Rivestimento esterno in skai bianco
 -) Anodo di protezione in magnesio per capacità fino a 1000 litri
 -) Elettrodi di protezione con dispositivo elettronico per capacità di 1500 e 2000 litri
 -) Flangia frontale d'ispezione
 -) Ricircolo sanitario
 -) Tre pozzetti per sonde di temperatura di serie per modelli 200 - 300 - 500, predisposizione per due pozzetti per gli altri modelli (attacco G 1/2)
 -) Predisposizione per resistenza elettrica con attacco da G 1 1/2 per i modelli 1000 - 2000
 -) Kit opzionale con flangia e resistenza elettrica per i modelli 200 - 300 - 500



Modello	Codice	Dispersione S	Volume utile	Volume backup	Classe efficienza energetica	Altezza totale	Diametro esterno	Peso lordo
		W	litri	Vbu		mm	mm	kg
BA 200 DS	PSBOLLV050	67	196	67	C	1215	600	95
BA 300 DS	PSBOLLV051	85	273	85	C	1615	600	130
BA 500 DS	PSBOLLV052	112	475	130	C	1705	750	170
BA 1000 DS AE	PSBOLLV067	142	930	350	conforme Reg. 814/2013	2205	990	265
BA 2000 DS AE	PSBOLLV068	186	1950	840	conforme Reg. 814/2013	2470	1300	480

Modello		BA 200 DS	BA 300 DS	BA 500 DS	BA 1000 DS AE	BA 2000 DS AE
Volume nominale	litri	200	300	500	1000	2000
Pressione max. di esercizio	bar	10				
Temperatura max. di esercizio	°C	95				
Superficie serpentino ausiliario	m ²	0,5	1,1	1,3	1,6	2,8
Superficie serpentino solare	m ²	1,5	1,8	2,2	3	4,6
Potenza serpentino (ΔT 35 K)	kW	12	26	33	40	73
Potenza serpentino solare (ΔT 35 K)	kW	36	44	55	75	120
Altezza di ribaltamento	mm	1375	1735	1900	2250	2580
Spessore isolamento	mm	50	50	50	100	100

Articolo	Descrizione	Codice	Articolo	Descrizione	Codice
	Anodo elettronico singolo elettrodo - 200/300/500/1000	0ANOELET01		Kit resistenza elettrica 3 kW Lunghezza resistenza 390 mm	DKRESELE02
	Kit termostato e termometro	OKTERMTE00		Resistenza con flangia e alimentazione monofase - 200/300/500 - 3kW	PSRESELE13

WHPF PU

ACCUMULO DI ACQUA TECNICA PER USO ACQUA DI RISCALDAMENTO O ACQUA REFRIGERATA
IDEALE PER ABBINAMENTO CON IMPIANTI CON POMPE DI CALORE ARIA - ACQUA



- ▶ Termometro e pozzetti per sonde compresi nella fornitura
- ▶ Possibilità di staffaggio a parete per modello WHPF 25 PU
- ▶ Facilità di installazione
 -) Verniciatura esterna
 -) Interno non trattato
 -) Isolamento termico in poliuretano rigido iniettato
 -) Rivestimento in skai bianco

Disponibile nelle capacità (l):



Modello	Codice	Classe di efficienza energetica	Dispersione (S)	Volume utile (V)	Dimensioni D x H	Peso lordo a vuoto
			W	l	mm	kg
25 PU	DBOLLPDC00	A	19	24	380x451	19
50 PU	DBOLLPDC01	B	34	57	380x935	29
100 PU	DBOLLPDC02	B	50	123	510x1095	39
200 PU (*)	DBOLLPDC08	C	68	203	550x1395	48
300 PU (*)	DBOLLPDC09	C	82	277	600 x 1560	59
500 PU (*)	DBOLLPDC10	C	114	473	700 x 1855	99

Dati tecnici	um	25 PU	50 PU	100 PU	200 PU (*)	300 PU (*)	500 PU (*)
Spessore dell'isolamento	mm	40	50	50	50	50	50
Peso netto a vuoto	kg	17,5	25	35	43	54	91
Pressione massima di esercizio	bar	6	6	6	6	6	6
Temperatura massima di esercizio	°C	95	95	95	95	95	95

(*) I modelli 200, 300 e 500 sono disponibili su ordinazione



WHPF 25 PU



WHPF 50 - 100 PU



WHPF 200 - 300 - 500 PU

Attenzione: immagini da ritenersi rappresentative e non in scala

mod. WHPF-25-PU

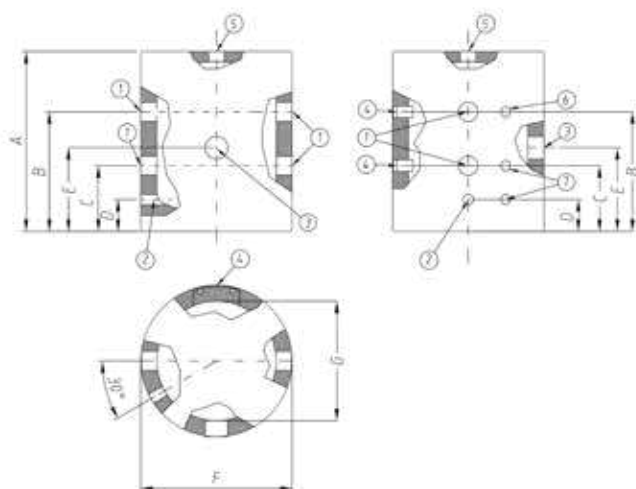

Rif.	25 PU
A	451 mm
B	300 mm
C	165 mm
D	80 mm
E	210 mm
F	380 mm
G	300 mm
1 - Entrate/uscite circuito riscaldamento	1 1/4" F
2 - Scarico	1/2" F
3 - Connessione per resistenza	1 1/2" F
4 - Supporti per staffaggio	-
5 - Sfiato	1" F
6 - Termometro (compreso nella fornitura)	1/2" F
7 - Pozzetto per sonda(compreso nella fornitura)	1/2" F

mod. WHPF 50-100 - 200 - 300 - 500 PU

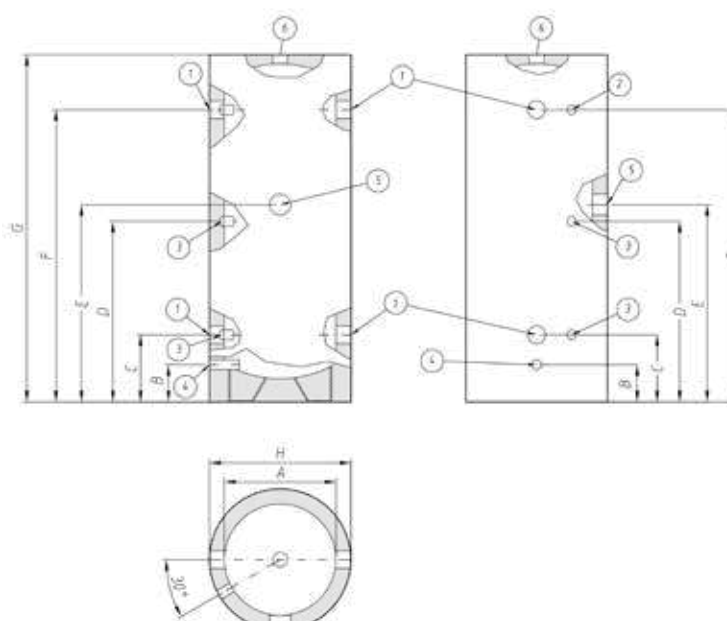

Rif.	50 PU	100 PU	200 PU	300 PU	500 PU
A	300 mm	400 mm	450 mm	500 mm	600 mm
B	100 mm	100 mm	105 mm	120 mm	135 mm
C	180 mm	185 mm	215 mm	235 mm	240 mm
D	485 mm	560 mm	705 mm	785 mm	925 mm
E	530 mm	605 mm	750 mm	830 mm	970 mm
F	785 mm	935 mm	1200 mm	1340 mm	1610 mm
G	935 mm	1095 mm	1395 mm	1560 mm	1855 mm
H	380 mm	510 mm	550 mm	600 mm	700 mm
1 - Entrate/uscite circuito riscaldamento	1 1/4" F		1 1/2" F	2" F	2 1/2" F
2 - Termometro (compreso)			1/2" F		
3 - Pozzetto per sonda (compreso)			1/2" F		
4 - Scarico	1/2" F			3/4" F	
5 - Connessione per resistenza elettrica			1 1/2" F		
6 - Sfiato	1" F		1 1/4" F		

WHPF PU E

ACCUMULO DI ACQUA TECNICA PER USO ACQUA DI RISCALDAMENTO O ACQUA REFRIGERATA
IDEALE PER ABBINAMENTO CON IMPIANTI CON POMPE DI CALORE ARIA - ACQUA



- ▶ Termometro e pozzetti per sonde compresi nella fornitura
- ▶ Possibilità di staffaggio a parete per modello WHPF 24 PU E
- ▶ Facilità di installazione
-) Interno non trattato
-) Isolamento termico in poliuretano rigido iniettato
-) Rivestimento in skai grigio

Disponibile nelle capacità (l):



Modello	Codice	Classe di efficienza energetica	Dispersione (S)	Volume utile (V)	Dimensioni D x H	Peso lordo a vuoto
			W	l	mm	kg
24 PU E	DBOLLPDC13	A	18	24	410x555	10
50 PU E	DBOLLPDC11	A	26	50	410x890	19,5
100 PU E	DBOLLPDC12	B	40	96	510x950	37,5

Dati tecnici	um	24 PU E	50 PU E	100 PU E
Classe di efficienza energetica	-	A	A	B
Spessore dell'isolamento	mm	65	50	55
Dispersione	W	18	26	40
Volume utile	l	24	50	96
Dimensioni (diametro x altezza)	mm	410x555	410x890	510x950
Peso netto a vuoto	kg	8,5	17,5	35
Peso lordo a vuoto	kg	10	19,5	37,5
Pressione massima di esercizio	bar	10	10	10
Temperatura massima di esercizio	°C	95	95	95



WHPF 24 PU E



WHPF 50 - 100 PU E

Attenzione: immagini da ritenersi rappresentative e non in scala

mod. WHPF 24 PU E

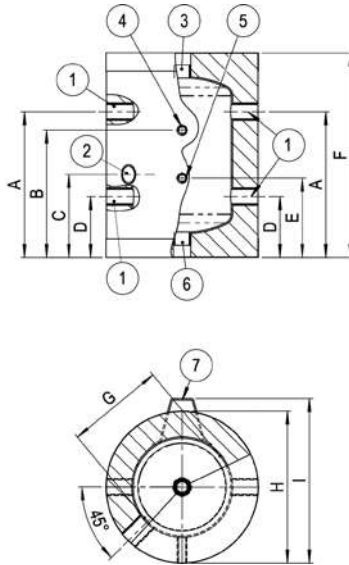

Rif.	24 PU E
A	390 mm
B	340 mm
C	225 mm
D	160 mm
E	210 mm
F	555 mm
G	280 mm
H	410 mm
I	446 mm
1 - Entrate/uscite circuito riscaldamento	1"1/4 F
2 - Connessione per resistenza	1"1/2 F
3 - Sfiato	1"1/4 F
4 - Termometro (compreso nella fornitura)	1/2 F
5 - Pozzetto per sonda (compreso nella fornitura)	1/2 F
6 - Connessione (fornito di serie tappo per chiusura)	1"1/4 F
7 - Supporti per staffaggio	-

mod. WHPF 50 PU E

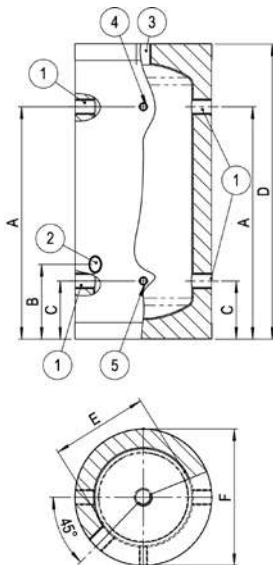

Rif.	50 PU E
A	700 mm
B	225 mm
C	175 mm
D	890 mm
E	292 mm
F	410 mm
1 - Entrate/uscite circuito riscaldamento	1"1/4 F
2 - Connessione per resistenza elettrica	1"1/2 F
3 - Sfiato	1"1/4 F
4 - Termometro (compreso)	1/2 F
5 - Pozzetto per sonda (compreso)	1/2 F

mod. WHPF 100 PU E

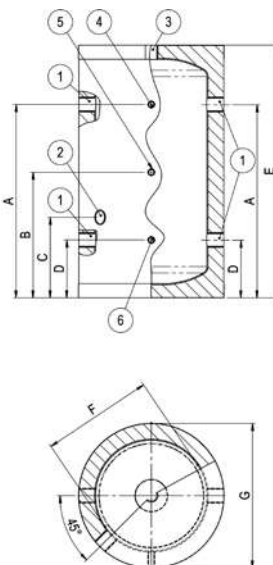

Rif.	100 PU E
A	705 mm
B	465 mm
C	305 mm
D	225 mm
E	950 mm
F	392 mm
G	510 mm
1 - Entrate/uscite circuito riscaldamento	1"1/2 F
2 - Connessione per resistenza elettrica	1"1/2 F
3 - Sfiato	1"1/4 F
4 - Termometro (compreso)	1/2" F
5 - Pozzetto per sonda (compreso)	1/2" F
6 - Connessione	1/2" F

WHDHP SS

ACCUMULO PER PRODUZIONE DI ACQUA CALDA SANITARIA A SINGOLO SERPENTINO SPECIFICO PER ABBINAMENTO CON IMPIANTI CON POMPE DI CALORE ARIA - ACQUA



- ▶ Termometro e pozzetti per sonde compresi nella fornitura
- ▶ Anodo di magnesio per protezione anodica
- ▶ Serpentino ad elevata superficie di scambio – alta efficienza
- ▶ Facilità di installazione
- ▶ Flangia di ispezione
- ▶ Integrabile con serpentino solare (accessorio extra), installabile nella flangia di ispezione
-) Verniciatura esterna
-) Superficie interna rivestita con trattamento di vetrificazione
-) Serpentino in acciaio al carbonio
-) Isolamento termico in poliuretano rigido iniettato
-) Rivestimento in skai bianco

Disponibile nelle capacità (l):



Attenzione: immagini da ritenersi rappresentative e non in scala

Modello	Codice	Classe di efficienza energetica	Dispersione (S)		Superficie serpentino m ²	Dimensioni D x H mm	Peso lordo a vuoto kg
			W	I			
200 SS	DBOLLPDC03	B	51	190	3	640x1215	96
300 SS	DBOLLPDC04	B	63	263	4	640x1615	130
500 SS	DBOLLPDC05	B	80	470	6	790x1705	181

Dati tecnici	um	200 SS	300 SS	500 SS
Spessore dell'isolamento	mm	70	70	70
Contenuto acqua serpentino	l	17	23	51
Peso netto a vuoto	kg	90	124	175
Pressione massima di esercizio sanitario	bar	10	10	10
Pressione massima di esercizio riscaldamento	bar	10	10	10
Temperatura massima di esercizio	°C	95	95	95

DIMENSIONE ED INTERASSI DEGLI ATTACCHI

mod. WHDHP-200-300-500-SS

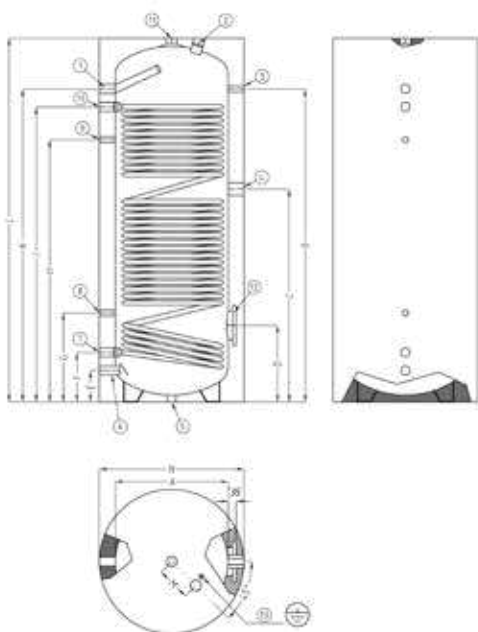

Rif.	200 SS	300 SS	500 SS
A	500 mm	500 mm	650 mm
B	995 mm	1390 mm	1425 mm
C	735 mm	945 mm	970 mm
D	320 mm	340 mm	370 mm
E	140 mm	140 mm	185 mm
F	220 mm	220 mm	265 mm
G	370 mm	395 mm	425 mm
H	835 mm	1165 mm	1170 mm
I	990 mm	1310 mm	1325 mm
K	1070 mm	1390 mm	1415 mm
L	1215 mm	1615 mm	1705 mm
M	150 mm	150 mm	150 mm
N	640 mm	640 mm	790 mm
1 - Mandata acs	1" F		
2 - Anodo magnesio (compreso)	1 1/4" F		
3 - Termometro (compreso)	1/2" F		
4 - Connessione resistenza elettrica	1 1/2" F		
5 - Attacco bancale	1/2" F		
6 - Ingresso acqua fredda	1" F		
7 - Ritorno serpentino	1" F		1 1/4" F
8 - Pozzetto per sonda	1/2" F		
9 - Ricircolo	1/2" F		
10 - Mandata serpentino	1" F		1 1/4" F
11 - Mandata acs	1 1/4" F		
12 - Flangia	180/120		
13 - Terra	Dado M6		

PERDITE DI CARICO SERPENTINI

WHDHP 200 SS

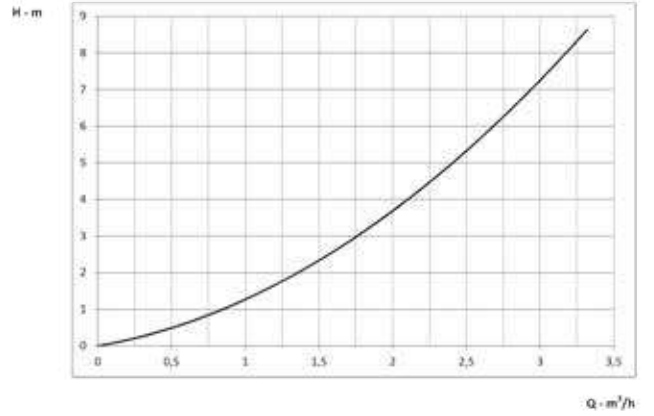
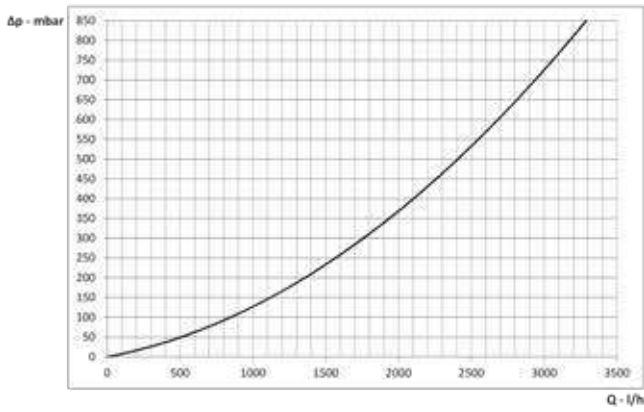

WHDHP 300 SS

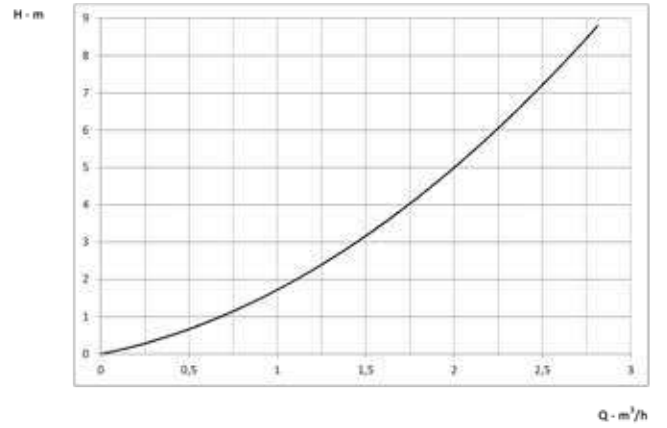
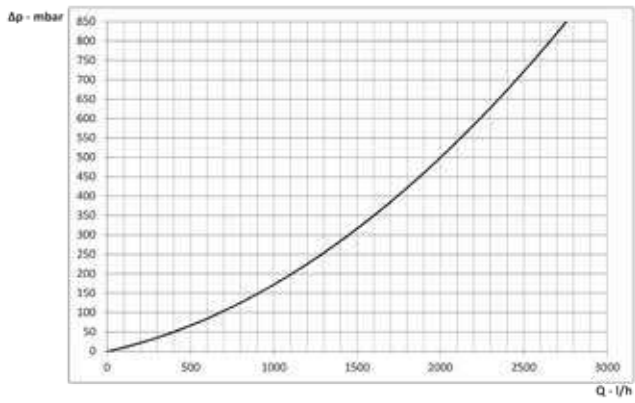

WHDHP 500 SS

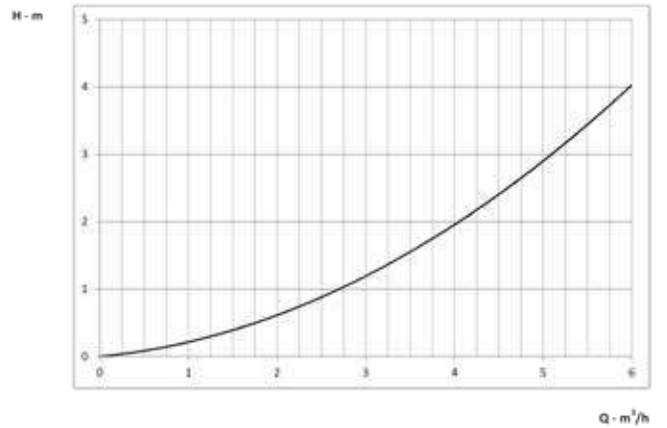
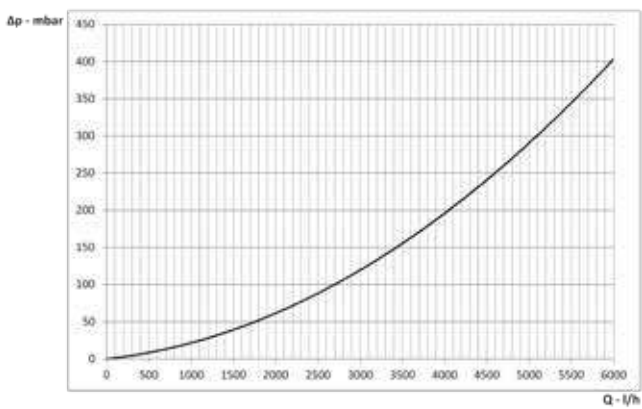

WHDHP SSH

ACCUMULO IBRIDO COMBINATO PER PRODUZIONE ACS E PUFFER PER ACQUA TECNICA DI IMPIANTO SPECIFICO PER ABBINAMENTO CON IMPIANTI CON POMPE DI CALORE ARIA - ACQUA



- › **Installazione compatta 'salva spazio': il puffer è posizionato come base dell'accumulo, sviluppo in senso verticale**
- › **Termometro e pozzetti per sonde compresi nella fornitura**
- › **Anodo di magnesio per protezione anodica**
- › **Serpentino ad elevata superficie di scambio – alta efficienza**
- › **Flangia di ispezione**
- › **Integrabile con serpentino solare (accessorio extra), installabile nella flangia di ispezione**
-) Verniciatura esterna
-) Superficie interna rivestita con trattamento di vetrificazione
-) Serpentino in acciaio al carbonio
-) Isolamento termico in poliuretano rigido iniettato
-) Rivestimento in skai bianco

Disponibile nelle capacità (l):



Attenzione: immagini da ritenersi rappresentative e non in scala

Modello	Codice	Classe di efficienza energetica	Dispersione (S)	Volume utile accumulo acs	Superficie serpentino	Volume utile puffer	Dimensioni D x H	Peso lordo a vuoto
			W	l	m ²	l	mm	kg
300 SSH	DBOLLPDC06	B	73	270	3,3	80	690x1925	156
500 SSH	DBOLLPDC07	B	84	450	6	74	790x2040	207

Dati tecnici	um	300 SSH	500 SSH
Spessore dell'isolamento	mm	70	70
Contenuto acqua serpentino	l	20,2	51,5
Peso netto a vuoto	kg	150	200
Pressione massima di esercizio sanitario/serpentino	bar	10	10
Pressione massima di esercizio puffer	bar	6	6
Temperatura massima di esercizio	°C	95	95

DIMENSIONE ED INTERASSI DEGLI ATTACCHI

mod. WHDHP-300-500-SSH

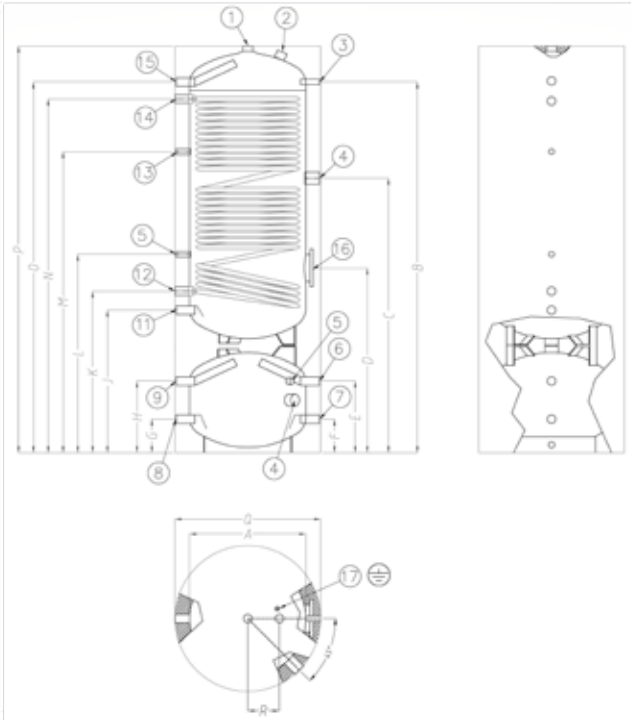

Rif.	300 SSH	500 SSH
A	550 mm	650 mm
B	1755 mm	1850 mm
C	1300 mm	1350 mm
D	875 mm	750 mm
E	340 mm	235 mm
F	160 mm	135 mm
G	160 mm	135 mm
H	340 mm	235 mm
I	505 mm	375 mm
J	675 mm	565 mm
K	765 mm	650 mm
L	940 mm	805 mm
M	1425 mm	1520 mm
N	1675 mm	1710 mm
O	1755 mm	1850 mm
P	1925 mm	2040 mm
Q	690 mm	790 mm
R	150 mm	150 mm
1 - Mandata acs	1 1/4" F	
2 - Anodo	1 1/4" F	
3 - Termometro (compreso)	1/2" F	
4 - Resistenza elettrica	1 1/2" F	
5 - Pozzetto sonda (compreso)	1/2" F	
6 - Mandata da PdC	1" F	
7 - Ritorno a PdC	1" F	
8 - Ritorno impianto	1" F	
9 - Mandata impianto	1" F	
11 - Ingresso acqua fredda	1" F	
12 - Ritorno serpentino	1 1/4" F	
13 - Ricircolo	1/2" F	
14 - Mandata serpentino	1" F	
15 - Mandata acs	1" F	
16 - Flangia	180/120 mm	
17 - Terra	Dado M6	

PERDITE DI CARICO SERPENTINI



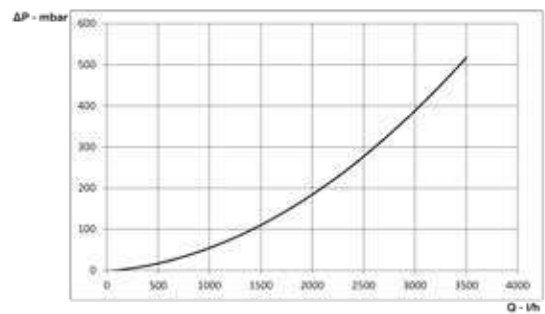
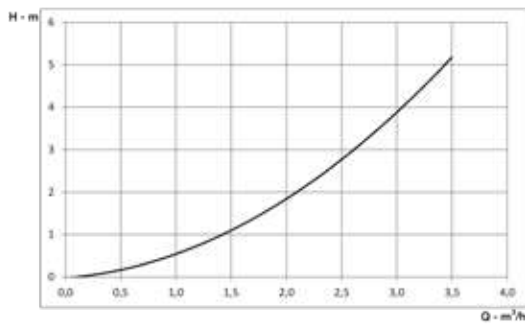

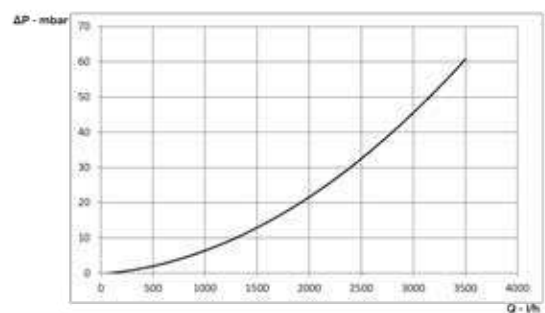
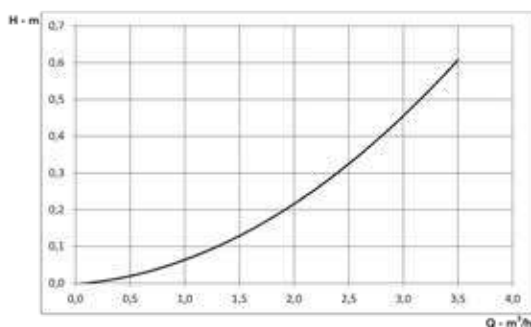

WHDHP 300 SSH



WHDHP 500 SSH



ACCESSORI BOLLITORI PER POMPE DI CALORE

Articolo	Descrizione	Codice
	Kit resistenza elettrica 1,5 kW Lunghezza resistenza 340 mm	DKRESELE00
	Kit resistenza elettrica 2 kW Lunghezza resistenza 390 mm	DKRESELE01
	Kit resistenza elettrica 3 kW Lunghezza resistenza 390 mm	DKRESELE02
	Kit rubinetto di scarico 1/2"	DKRUBINE01
	Sonda temperatura per accumulo L 2 m (*)	DKSONDAB00
	Kit flangia con attacco resistenza elettrica	DKFLABOL00

(*) Per le pompe di calore PROCIDA la sonda temperatura è fornita di serie.

ABBINAMENTO RESISTENZE ELETTRICHE - ACCUMULI

Descrizione	Codice	Resistenza elettrica 1,5 kW DKRESELE00	Resistenza elettrica 2 kW DKRESELE01	Resistenza elettrica 3 kW DKRESELE02	Kit flangia per resistenza DKFLABOL00
WHPF 25 PU	DBOLLPDC00	●			
WHPF 50 PU	DBOLLPDC01	●			
WHPF 100 PU	DBOLLPDC02	●			
WHPF 200 PU	DBOLLPDC08	●	●	●	
WHPF 300 PU	DBOLLPDC09	●	●	●	
WHPF 500 PU	DBOLLPDC10	●	●	●	
WHPF 24 PU E	DBOLLPDC13	●			
WHPF 50 PU E	DBOLLPDC11	●			
WHPF 100 PU E	DBOLLPDC12	●	●	●	
WHDHP 200 SS	DBOLLPDC03	●	●	●	●
WHDHP 300 SS	DBOLLPDC04	●	●	●	●
WHDHP 500 SS	DBOLLPDC05	●	●	●	●
WHDHP 300 SSH	DBOLLPDC06	●	●	●	●
WHDHP 500 SSH	DBOLLPDC07	●	●	●	●

SERPENTINO PER SOLARE



Serpentino estraibile per energia solare, completo di flangia, serpentino in rame stagnato, copri flangia e bulloni. Si abbina ai bollitori per produzione di acqua calda sanitaria **WHDHP SS** e **WHDHP SSH**.

-) **Serpentino per solare da 24 kW:** Abbinabile con accumuli da 200-300 litri
-) **Serpentino per solare da 36 kW:** Abbinabile con accumuli da 500 litri

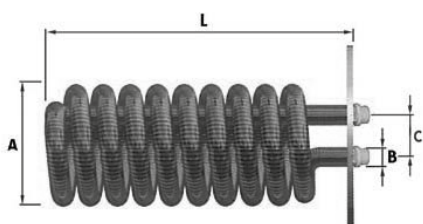

Serpentino per solare		24 kW	36 kW
Superficie serpentino	m ²	0,80	1,21
Contenuto acqua serpentino	litri	0,7	1,4
Potenza assorbita	kW	24	36
Portata necessaria al serpentino 80-60 °C	m ³ /h	1	1,6
A	DN	100	100
B	pollici	3/4	3/4
C	mm	60	80
L	mm	400	550
Codice		DKSERSOL00	DKSERSOL01

Articolo	Descrizione	Codice
	Pozzetto per doppia sonda (obbligatorio in abbinamento ai serpentinei con pannelli solari) Il pozzetto va sostituito al pozzetto sonda opposto alla flangia di inserimento del serpentino presente sul bollitore	DKPOZZET00

Descrizione	Codice	Serpentino 24 kW DKSERSOL00	Serpentino 36 kW DKSERSOL01	Pozzetto doppia sonda DKPOZZET00*
WHDHP 200 SS	DBOLLPDC03	●		●
WHDHP 300 SS	DBOLLPDC04	●		●
WHDHP 500 SS	DBOLLPDC05	●	●	●
WHDHP 300 SSH	DBOLLPDC06	●		●
WHDHP 500 SSH	DBOLLPDC07	●	●	●

(*) Accessorio obbligatorio per abbinamento serpentinei a pannelli solari

PERDITE DI CARICO SERPENTINI PER SOLARE

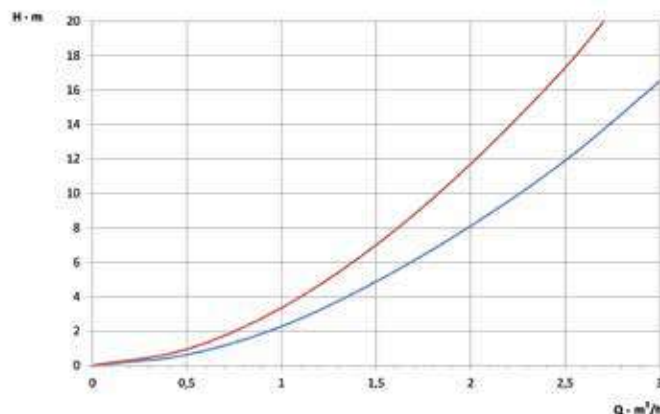
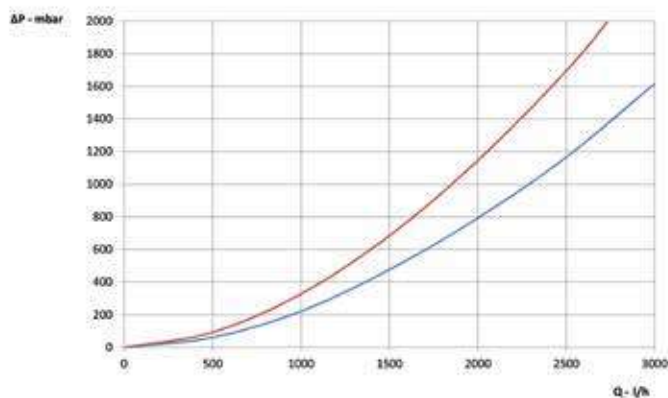

— Serpentino 24kW — Serpentino 36kW



SIMBOLOGIA



BASSA INERZIA TERMICA

La ridotta inerzia termica dell'alluminio rende i radiatori Fondital il corpo scaldante ideale per la realizzazione di impianti in grado di rispondere velocemente e con precisione alle variazioni di temperatura degli ambienti. Questo aspetto, maggiormente evidenziato negli impianti a bassa temperatura, si traduce in un miglior comfort ambientale e un maggiore risparmio energetico ed economico.



BASSO CONTENUTO D'ACQUA

Rispetto ai radiatori in acciaio o in ghisa i radiatori in alluminio Fondital presentano al loro interno un minore contenuto d'acqua. Questa caratteristica, che permette all'impianto di raggiungere in maniera più rapida la temperatura richiesta utilizzando al tempo stesso una quantità inferiore di combustibile, risulta ancora una volta un risparmio energetico ed economico per l'utente finale.



VERSATILITÀ

Le caratteristiche tecniche dell'alluminio fanno sì che i radiatori Fondital siano perfettamente compatibili con le più recenti tecnologie di generazione di calore, quali caldaie a condensazione e pompe di calore, dimostrandosi quindi ideali sia nella sostituzione di impianti già esistenti che nella costruzione di nuovi edifici.



FACILITÀ DI STOCCAGGIO E INSTALLAZIONE

I radiatori Fondital, assemblabili a piacimento a seconda dei diversi fabbisogni da soddisfare, permettono di avere un magazzino più snello in termini di numero di elementi per batteria. Inoltre, nel caso in cui si verificasse la necessità di dover adeguare il fabbisogno termico di un locale sarebbe possibile aggiungere o rimuovere facilmente gli elementi in alluminio necessari o superflui senza dover ricorrere a lavori di ristrutturazione invasivi. Oltre a ciò, il peso ridotto dell'alluminio permette una più agevole movimentazione e installazione del radiatore.



QUALITÀ 100% MADE IN ITALY

Fondital produce i propri radiatori interamente in Italia utilizzando solamente materia prima certificata. L'alluminio usato per la creazione dei radiatori pressofusi infatti, fornito direttamente in forma liquida da Raffmetal, rispetta la normativa europea UNI EN 1676:1998 con valori della composizione chimica specifici delle leghe EN AB 46100 e EN AB 46000.



RESISTENZA ALLA CORROSIONE

Durabilità testata a 200 ore in ambiente salino, il doppio di quanto previsto dalla norma UNI EN 442.



PRODOTTO ECOLOGICO 100% RICICLABILE

L'alluminio utilizzato per la produzione dei radiatori Fondital è riciclato al 100% e a sua volta totalmente riciclabile. In questo modo è possibile garantire al cliente un prodotto totalmente ecologico e realizzato nel completo rispetto ambientale.



DOPPIA VERNICIATURA: ANAFORESI + POLVERI EPOSSIDICHE

Il caratteristico aspetto dei radiatori Fondital è reso possibile grazie a un processo di doppia verniciatura che garantisce la brillantezza e l'integrità del radiatore nel tempo. Nello specifico, l'applicazione del primo strato di verniciatura anaforetica assicura una migliore aderenza della vernice su tutta la superficie del radiatore, garantendo l'inalterabilità della qualità e del colore nel tempo. La seconda verniciatura a polveri epossidiche fornisce invece la colorazione standard bianco RAL 9010, assicurando la stessa tonalità e lucidità su tutti i radiatori anche in fase di assemblaggio di elementi provenienti da batterie diverse.



PRESSIONE D'ESERCIZIO

L'internazionalità dei radiatori in alluminio Fondital e la loro capacità di adattarsi alle caratteristiche di qualsiasi mercato trovano conferma nelle caratteristiche di funzionamento dei prodotti stessi: pressione massima di esercizio 16 bar, pressione di collaudo del 100% della produzione 24 bar, pressione di scoppio raggiunta in laboratorio prove 60 bar.



GARANZIA

L'utilizzo di leghe d'alluminio certificate e l'innovativo processo di produzione e controllo di cui Fondital dispone permettono di offrire una garanzia di 10 anni sui radiatori pressofusi e d'arredo, che si estende a 20 anni per i modelli con trattamento anticorrosivo Aleternum, e di 12 e 15 anni sui radiatori di design.



BREVETTI

Tra i numerosi brevetti internazionali che accompagnano i prodotti Fondital spiccano il nuovo tappo a fusione termoelettrica, che permette di avere un radiatore ancora più resistente, con un'estetica migliore ed ecologico, e il trattamento anticorrosivo interno Aleternum, che assicura il perfetto funzionamento in un range di pH dell'acqua superiore a quello dell'alluminio non trattato e a quello dell'acciaio.

Aleternum[®] Trattamento Anticorrosione per Radiatori



Rivestimento interno
Aleternum[®] di Fondital

La corrosione è la principale causa di malfunzionamento degli impianti termici, ed oltre a portare al degrado dei componenti dell'impianto ne determina negli anni una forte riduzione dell'efficienza con conseguenti costi economici in termini di maggior consumo.

Ad esempio la corrosione in un impianto contenente radiatori in ghisa od in acciaio comporta la presenza di fanghi che si depositano sul fondo e ostruiscono i radiatori e le tubazioni portando ad un abbassamento parziale o totale della resa termica e a sbilanciamenti nella distribuzione del calore.

Nei normali radiatori in alluminio la corrosione comporta formazione di sacche di gas che impediscono ai radiatori di riscaldarsi in modo uniforme e possono limitarne la resa termica.

Per impedire l'innesco della corrosione Fondital ha ideato Aleternum[®], l'esclusivo trattamento interno a base di resina, a protezione della camera d'acqua del radiatore.

Con Aleternum[®] di Fondital l'impianto di riscaldamento entra in una nuova era, quella della protezione totale*, sinonimo di sicurezza e alti rendimenti.

Il tuo impianto sarà sempre come nuovo!

COS'È LA CORROSIONE?



Interazione chimico-fisica tra un metallo e un ambiente acquoso, che si traduce in un cambiamento delle proprietà del metallo e che spesso porta a perdita della funzionalità del metallo, dell'ambiente o del sistema di cui questi due attori fanno parte.

Metallo + Acqua + Agente Ossidante = **Corrosione**

A seconda della parte del materiale metallico interessata dalla corrosione, si parla di:

- corrosione diffusa (o corrosione generalizzata): se tutta la superficie del materiale è interessata dalla corrosione;
- corrosione uniforme: se la corrosione interessa tutta la superficie del materiale e l'entità degli effetti corrosivi è uguale in ogni punto della superficie;
- corrosione localizzata: se la corrosione interessa solo alcune zone del materiale; la zona interessata dalla corrosione può presentare diverse morfologie, ad esempio: ulcere, crateri, caverne, punte di spillo, cricche.

vista in pianta			vista di profilo
	Corrosione Uniforme - attacco generalizzato		
	Corrosione Uniforme - attacco uniforme		
	Corrosione Localizzata		
	Pitting	crateri	
		a spillo	
		caverne	
	Tensocorrosione o SCC	Cricche semplici	
		Cricche ramificate	
	Corrosione - erosione		

➤ **Trattamento anticorrosivo totale***

➤ **Ideale per un ampio intervallo di pH**

I normali radiatori in alluminio necessitano di un pH compreso tra 7 e 8. Con il nuovo rivestimento questo limite viene eliminato e quindi i radiatori in alluminio con trattamento Aleternum lavorano in un range di pH superiore a quello dell'alluminio non trattato e superiore a quello dell'acciaio (aggredditi a pH inferiore ad 8). I radiatori Aleternum® di Fondital possono essere usati senza preoccupazione, anche in impianti in cui il pH è portato, o si porta, a valori alti.



➤ **Evita formazione di sacche di idrogeno (no gas)**

➤ **Alluminio 100% e Riciclabile al 100%**

➤ **Resistente fino a 60 bar, ottimo per edifici multipiano**

➤ **Non si ostruisce e quindi non crea punti freddi**

➤ **Leggero e facile da installare**

➤ **Possibilità di installazione all'interno di impianti misti**

➤ **Garanzia estesa fino a 20 anni**

➤ **Miglior rapporto euro/watt rispetto a radiatori in acciaio e bimetallici**

➤ **Sistema brevettato**

* Le caratteristiche anticorrosive sono garantite se il prodotto è installato in un impianto di riscaldamento a circuito chiuso, in cui le operazioni di pulizia e trattamento acqua devono essere fatte in conformità alle norme di installazione specifiche per gli impianti di riscaldamento a circuito chiuso.

FASI DI LAVORAZIONE E VERNICIATURA

Il processo di verniciatura dei radiatori Fondital è studiato nei minimi dettagli per garantire un risultato finale ineccepibile sia sotto l'aspetto estetico sia sotto l'aspetto di protezione del metallo.

La verniciatura è fondamentale per proteggere il metallo dall'azione corrosiva che può essere innescata dalle particelle contenute nell'aria dell'ambiente in cui il radiatore è installato.

Per ottenere il massimo risultato Fondital impiega un processo che prevede una doppia verniciatura: la prima, in bagno per anafresi, è basilare per la protezione del metallo, la seconda, effettuata a spruzzo, aumenta il grado di protezione e conferisce al prodotto l'aspetto desiderato in termini di finitura estetica.



TAPPO A FUSIONE TERMOELETTTRICA

Grazie alla fusione termo-elettrica, processo brevettato, l'alluminio presente nella zona di giunzione tra tappo e radiatore, risulta essere omogeneo e perfettamente integrato nella matrice metallica del radiatore stesso.

Il processo di fusione termo-elettrica avviene infatti a temperature controllate che evitano sia formazioni di porosità che di residui di saldatura.

Il risultato è un radiatore che si presenta come un corpo unico al 100% in alluminio, ancora più resistente ed affidabile.

TAPPO TRADIZIONALE



TAPPO A FUSIONE TERMOELETTTRICA



- ✓ NESSUN ACCUMULO DI SPORCIZIA
- ✓ ZERO RESIDUI DI SALDATURA
- ✓ ESTETICA ANCORA MIGLIORE
- ✓ ASSENZA DI GUARNIZIONI
- ✓ COMPLETAMENTE IN ALLUMINIO
- ✓ BREVETTO INTERNAZIONALE
- ✓ PEZZO UNICO 100% ALLUMINIO

DIMENSIONAMENTO E INSTALLAZIONE DEI RADIATORI IN ALLUMINIO

Per determinare correttamente la potenza termica dei radiatori da installare negli ambienti da riscaldare attenersi alle norme vigenti (legge 10-1-91 n° 10 e relativi decreti di attuazione).

Nella determinazione del numero degli elementi che vanno a comporre ciascuna batteria è necessario ricordare che la potenza termica nominale degli stessi è riferita ad un ΔT (differenza tra la temperatura media dell'acqua e la temperatura ambiente) di 50 K o di 30K.

È consigliabile, per i benefici ottenibili in termini di risparmio energetico e miglioramento del comfort degli ambienti, adottare per l'impianto un ΔT di progetto inferiore a 50 K (ad esempio un ΔT da 40 K a 30 K), diminuendo la temperatura di mandata dell'acqua.

Il valore della potenza termica dei radiatori per valori diversi di ΔT si ottiene applicando la formula: $\Phi = K_m \times \Delta T^n$

Esempio:

calcolare la potenza termica di un elemento di radiatore CALIDOR SUPER B4 500/100 con temperatura dell'acqua: in entrata di 60°C, in uscita di 44°C e temperatura ambiente di 20°C.

$\Delta T = (\text{temp. acqua entrata} + \text{temp. acqua uscita}) / 2 - \text{temp. ambiente} = (60 + 44) / 2 - 20 = 32 \text{ K}$.

$\Phi (32\text{K}) = K_m \times \Delta T^n = 0,7991 \times (32)^{1,2890} = 69,62 \text{ W}$

Nella determinazione del numero di elementi tenere presente che, nelle installazioni con entrata ed uscita dell'acqua dal basso o nel caso di installazioni con valvola monotubo o bitubo, a causa della particolare distribuzione dell'acqua stessa all'interno del radiatore, il valore della potenza termica può diminuire sino al 10 ÷ 12% nel primo caso e sino al 20% nei secondi.

Per le installazioni sotto mensola, in nicchie o, peggio, nel caso di utilizzo di mobili copriradiatori, la diminuzione del valore della potenza termica può arrivare sino a circa il 10 ÷ 12%.

INSTALLAZIONE, USO E MANUTENZIONE DEI RADIATORI

Per la progettazione, l'installazione, l'esercizio e la manutenzione degli impianti di riscaldamento attenersi alle norme vigenti.

In particolare per l'installazione tenere presente che:

- i radiatori possono essere utilizzati in impianti ad acqua calda e vapore (temperatura massima di 120°C);
- la pressione massima di funzionamento dei radiatori pressofusi è di 16 bar (1600 kPa);
- i radiatori devono essere installati in modo da garantire le distanze minime seguenti:
 - da pavimento cm 12;
 - da parete retrostante cm 2 ÷ 5;
 - da eventuale nicchia o mensola cm 10;
- nel caso in cui la parete retrostante non sia sufficientemente isolata, provvedere con isolamento supplementare al fine di limitare al massimo le dispersioni di calore all'esterno;
- ciascun radiatore deve essere dotato di valvola di sfianto, meglio del tipo automatico (soprattutto se si rende indispensabile isolare il radiatore dall'impianto);
- il valore del pH dell'acqua deve essere compreso tra 7 e 8 (tra 5 e 10 solo per modello Aleternum) ed inoltre l'acqua non deve avere caratteristiche corrosive nei confronti dei metalli in genere;
- la norma UNI CTI 8065 -Trattamento dell'acqua negli impianti termici ad uso civile - determina e definisce le caratteristiche chimiche e chimico-fisiche che devono avere le acque impiegate negli impianti termici ad uso civile, in particolare "... al fine di ottimizzarne il rendimento e la sicurezza, per preservarli nel tempo, per assicurare duratura regolarità di funzionamento anche alle apparecchiature ausiliarie e per minimizzare i consumi energetici integrando così leggi e norme vigenti;...". L'osservanza di tale norma è obbligo di legge. Provvedere pertanto in tale senso utilizzando prodotti specifici adatti tipo, ad esempio, il CILLIT HS 23 Combi oppure il SENTINEL X100, oppure FERNOX F1.
- per il serraggio dei nipples applicare una coppia tra 50 e 80 Nm. Non superare gli 80 Nm

Nell'uso del radiatore rammentare che:

- per la pulizia delle superfici non utilizzare mai prodotti abrasivi;
- non utilizzare umidificatori in materiale poroso tipo, ad esempio, terracotta;
- evitare di isolare il radiatore dall'impianto chiudendo totalmente la valvola;
- nel caso si rendesse necessario sfiantare il radiatore con frequenza eccessiva, segnalare questo di anomalie dell'impianto di riscaldamento, interpellare un tecnico di fiducia o direttamente l'ufficio tecnico della Fondital S.p.A.





RADIATORI PRESSOFUSI

Aleternum B4	pag. 228
Calidor Super B4	pag. 230
Blitz Super B4	pag. 232
Blitz Super B4 - Colorati	pag. 234
Esclusivo	pag. 236
Blitz80 B2	pag. 238
Calidor80 B2	pag. 240



Aleternum® B4



Bassa inerzia termica



Basso contenuto d'acqua



Versatilità



**16
bar**

Pressione massima di esercizio



4 brevetti internazionali



TRATTAMENTO ALETERNUM

CE₁₆



Batterie	800: da 3 a 10 elementi 700: da 3 a 12 elementi 600/500/350: da 3 a 14 elementi
Colori	PURE WHITE RAL 9010
Pressione di esercizio massima	16 bar
Pressione di prova	24 bar
Trattamento Aleternum	Di serie

Per ragioni tecniche, ai fini di garantire la protezione interna Aleternum, è consigliabile acquistare batterie nella composizione necessaria. È fortemente sconsigliato disassemblare le batterie.

Tutti i modelli **Aleternum B4** sono garantiti **20 anni** dalla data di installazione da difetti di fabbricazione, a condizione che l'impianto sia eseguito a regola d'arte, secondo le vigenti norme e nel rispetto delle prescrizioni riguardanti l'installazione, l'uso e la corretta manutenzione riportate sul presente catalogo.

Modello	Potenza Termica					
	ΔT 20	ΔT 30	ΔT 40	ΔT 50	ΔT 60	ΔT 70
	W/ele.	W/ele.	W/ele.	W/ele.	W/ele.	W/ele.
350/100	28,3	47,2	67,9	89,9	113,1	137,3
500/100	38,0	64,1	92,8	123,8	156,5	190,9
600/100	43,7	74,0	107,5	143,6	182,0	222,3
700/100	49,0	83,1	120,7	161,3	204,5	249,8
800/100	53,6	91,1	132,7	177,7	225,6	276,0

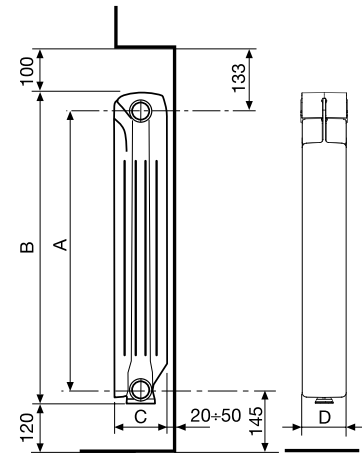







MISURE ESPRESSE IN MILLIMETRI

Modello	Codice	Profondità	Altezza	Interasse	Larghezza	Diametro Connessioni	Contenuto d'acqua	Esponente	Coefficiente
		(C) mm	(B) mm	(A) mm	(D) mm	pollici	litri/elem.	n	Km
350/100	V701014	97	407	350	80	G1	0,20	1,2598	0,6506
500/100	V701034	97	558	500	80	G1	0,26	1,2890	0,7991
600/100	V701044	97	658	600	80	G1	0,31	1,2981	0,8950
700/100	V701054	97	758	700	80	G1	0,36	1,2998	0,9986
800/100	V701064	97	858	800	80	G1	0,39	1,3085	1,0635

Pressione massima di esercizio: 1600 kpa (16 bar) Temperatura massima di esercizio: 120 °C

Equazione caratteristica dal modello $\Phi = Km \Delta T^n$

I valori di potenza pubblicati, sono conformi alla norma europea EN 442-1:2014 e sono certificati dal Politecnico di Milano, Laboratorio M.R.T. - Ente notificato N° 1695.

Articolo	Descrizione	Codice
	A 80 Kit di montaggio per radiatori comprende: 2 riduzioni G 1/2" destre; 2 riduzioni G 1/2" sinistre zincate e verniciate; 4 guarnizioni di tenuta; 1 valvola di sfiato G 1/2" manuale con guarnizione; 1 tappo cieco G 1/2" con guarnizione	550103
	A 81 Kit di montaggio per radiatori comprende: 2 riduzioni G 1/2" destre; 2 riduzioni G 1/2" sinistre zincate e verniciate; 4 guarnizioni di tenuta; 1 valvola di sfiato G 1/2" manuale con guarnizione; 1 tappo cieco G 1/2" con guarnizione; 3 mensole	550104
	A 2/1 Nipple DX/SX G 1"	510011
	A 10/1 Guarnizioni per nipples 1" (senza amianto)	530105
	A 11/1 Guarnizioni per tappi 1" (senza amianto)	530108
	A 20 Kit due mensole regolabili rivestite	550037

Per gli altri accessori consulta da pag. 271



Bassa inerzia termica



Basso contenuto d'acqua



Versatilità



Facilità di stoccaggio e installazione



Pressione massima di esercizio



3 brevetti internazionali



Batterie	800: da 3 a 10 elementi 700: da 3 a 12 elementi 600/500/350: da 3 a 14 elementi "Logo Fondital" dai 6 elementi
Colori	PURE WHITE RAL 9010
Pressione di esercizio massima	16 bar
Pressione di prova	24 bar

Tutti i modelli **Calidor Super B4** sono garantiti **10 anni** dalla data di installazione da difetti di fabbricazione, a condizione che l'impianto sia eseguito a regola d'arte, secondo le vigenti norme e nel rispetto delle prescrizioni riguardanti l'installazione, l'uso e la corretta manutenzione riportate sul presente catalogo.

Modello	Potenza Termica					
	ΔT 20	ΔT 30	ΔT 40	ΔT 50	ΔT 60	ΔT 70
	W/ele.	W/ele.	W/ele.	W/ele.	W/ele.	W/ele.
350/100	28,3	47,2	67,9	89,9	113,1	137,3
500/100	38,0	64,1	92,8	123,8	156,5	190,9
600/100	43,7	74,0	107,5	143,6	182,0	222,3
700/100	49,0	83,1	120,7	161,3	204,5	249,8
800/100	53,6	91,1	132,7	177,7	225,6	276,0

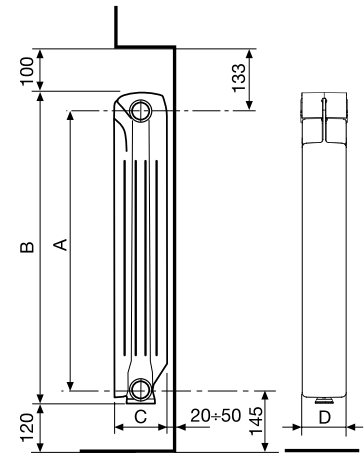

Modello	Codice	Profondità	Altezza	Interasse	Larghezza	Diametro Connessioni	Contenuto d'acqua	Esponente	Coefficiente
		(C) mm	(B) mm	(A) mm	(D) mm	pollici	litri/elem.	n	Km
350/100	V690014	97	407	350	80	G1	0,20	1,2598	0,6506
500/100	V690034	97	558	500	80	G1	0,26	1,2890	0,7991
600/100	V690044	97	658	600	80	G1	0,31	1,2981	0,8950
700/100	V690054	97	758	700	80	G1	0,36	1,2998	0,9986
800/100	V690064	97	858	800	80	G1	0,39	1,3085	1,0635

Pressione massima di esercizio: 1600 kpa (16 bar) Temperatura massima di esercizio: 120 °C

Equazione caratteristica dal modello $\Phi = Km \Delta T^n$

I valori di potenza termica pubblicati, sono conformi alla norma europea EN 442-1:2014 e sono certificati dal Politecnico di Milano, Laboratorio M.R.T. - Ente notificato N° 1695.

Articolo	Descrizione	Codice
	A 80 Kit di montaggio per radiatori comprende: 2 riduzioni G 1/2" destre; 2 riduzioni G 1/2" sinistre zincate e verniciate; 4 guarnizioni di tenuta; 1 valvola di sfiato G 1/2" manuale con guarnizione; 1 tappo cieco G 1/2" con guarnizione	550103
	A 81 Kit di montaggio per radiatori comprende: 2 riduzioni G 1/2" destre; 2 riduzioni G 1/2" sinistre zincate e verniciate; 4 guarnizioni di tenuta; 1 valvola di sfiato G 1/2" manuale con guarnizione; 1 tappo cieco G 1/2" con guarnizione; 3 mensole	550104
	A 2/1 Nipple DX/SX G 1"	510011
	A 10/1 Guarnizioni per nipples 1" (senza amianto)	530105
	A 11/1 Guarnizioni per tappi 1" (senza amianto)	530108
	A 20 Kit due mensole regolabili rivestite	550037

Per gli altri accessori consulta da pag. 271



Bassa inerzia termica



Basso contenuto d'acqua



Versatilità



Facilità di stoccaggio e installazione



Pressione massima di esercizio



3 brevetti internazionali



KIT FIANCHI, DISPONIBILE COME
ACCESSORIO A RICHIESTA (DISPONIBILE
SOLO PURE WHITE RAL 9010)



Batterie	800: da 3 a 10 elementi 700: da 3 a 12 elementi 600/500/350: da 3 a 14 elementi "Logo Fondital" dai 6 elementi
Colori	PURE WHITE RAL 9010
Pressione di esercizio massima	16 bar
Pressione di prova	24 bar

Tutti i modelli **Blitz Super B4** sono garantiti **10 anni** dalla data di installazione da difetti di fabbricazione, a condizione che l'impianto sia eseguito a regola d'arte, secondo le vigenti norme e nel rispetto delle prescrizioni riguardanti l'installazione, l'uso e la corretta manutenzione riportate sul presente catalogo.

Modello	Potenza Termica					
	ΔT 20	ΔT 30	ΔT 40	ΔT 50	ΔT 60	ΔT 70
	W/ele.	W/ele.	W/ele.	W/ele.	W/ele.	W/ele.
350/100	28,6	48,0	69,4	92,4	116,8	142,3
500/100	37,6	63,7	92,7	124,0	157,2	192,1
600/100	43,5	73,8	107,3	143,5	181,9	222,3
700/100	48,3	82,6	120,9	162,5	206,8	253,6
800/100	52,7	90,3	132,4	178,2	227,1	278,8

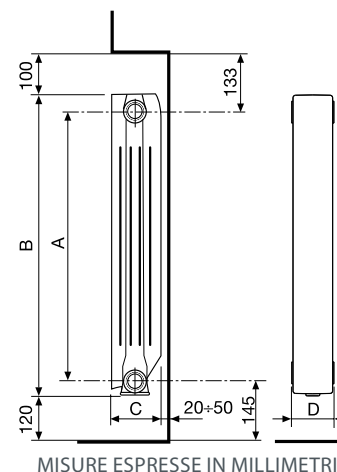

MISURE ESPRESSE IN MILLIMETRI

Modello	Codice PURE WHITE RAL 9010	Profondità	Altezza	Interasse	Larghezza	Diametro Conessioni	Contenuto d'acqua	Esponente	Coefficiente
		(C) mm	(B) mm	(A) mm	(D) mm	pollici	litri/elem.	n	Km
350/100	V693014	97	407	350	80	G1	0,24	1,2818	0,6139
500/100	V693034	97	557	500	80	G1	0,27	1,3027	0,7587
600/100	V693044	97	657	600	80	G1	0,29	1,3015	0,8822
700/100	V693054	97	757	700	80	G1	0,35	1,3238	0,9155
800/100	V693064	97	857	800	80	G1	0,38	1,3301	0,9796

Pressione massima di esercizio: 1600 kpa (16 bar) Temperatura massima di esercizio: 120 °C

Equazione caratteristica dal modello $\Phi = Km \Delta T^n$

I valori di potenza termica pubblicati, sono conformi alla norma europea EN 442-1:2014 e sono certificati dal Politecnico di Milano, Laboratorio M.R.T. - Ente notificato N° 1695.

Articolo	Descrizione		Codice
	A 80	Kit di montaggio per radiatori comprende: 2 riduzioni G 1/2" destre; 2 riduzioni G 1/2" sinistre zincate e verniciate; 4 guarnizioni di tenuta; 1 valvola di sfogo G 1/2" manuale con guarnizione; 1 tappo cieco G 1/2" con guarnizione	550103
	A 81	Kit di montaggio per radiatori comprende: 2 riduzioni G 1/2" destre; 2 riduzioni G 1/2" sinistre zincate e verniciate; 4 guarnizioni di tenuta; 1 valvola di sfogo G 1/2" manuale con guarnizione; 1 tappo cieco G 1/2" con guarnizione; 3 mensole	550104
	A 2/1	Nipple DX/SX G 1"	510011
	A 10/1	Guarnizioni per nipples 1" (senza amianto)	530105
	A 11/1	Guarnizioni per tappi 1" (senza amianto)	530108
	A 20	Kit due mensole regolabili rivestite	550037
	-	Kit fianco 350 mm (2 pz.) - Colore: PURE WHITE RAL 9010	550360
	-	Kit fianco 500 mm (2 pz.) - Colore: PURE WHITE RAL 9010	550361
	-	Kit fianco 600 mm (2 pz.) - Colore: PURE WHITE RAL 9010	550362
	-	Kit fianco 700 mm (2 pz.) - Colore: PURE WHITE RAL 9010	550363
	-	Kit fianco 800 mm (2 pz.) - Colore: PURE WHITE RAL 9010	550364

Per gli altri accessori consulta da pag. 271



CLASSIC: SILVER



SPECIAL: HAMMERED BLACK



Bassa inerzia termica



Basso contenuto d'acqua



Versatilità



Facilità di stoccaggio e installazione



16
bar

Pressione massima di esercizio



Disponibile in 9 colori



Batterie	800: da 3 a 10 elementi 700: da 3 a 12 elementi 600/500/350: da 3 a 14 elementi
Colori	vedi tabella colorazioni
Pressione di esercizio massima	16 bar
Pressione di prova	24 bar

Abbinabili ai modelli
Garda S/90 colorati, vedi pag. 246

Per ragioni estetiche, è sconsigliabile disassemblare le batterie. Le batterie si possono invece assemblare tra di loro per ottenere composizioni maggiori di quelle fornite da fabbrica.

Tutti i modelli **Blitz Super B4** sono garantiti **10 anni** dalla data di installazione da difetti di fabbricazione, a condizione che l'impianto sia eseguito a regola d'arte, secondo le vigenti norme e nel rispetto delle prescrizioni riguardanti l'installazione, l'uso e la corretta manutenzione riportate sul presente catalogo.

Modello	Potenza Termica					
	ΔT 20	ΔT 30	ΔT 40	ΔT 50	ΔT 60	ΔT 70
	W/ele.	W/ele.	W/ele.	W/ele.	W/ele.	W/ele.
350/100	28,6	48,0	69,4	92,4	116,8	142,3
500/100	37,6	63,7	92,7	124,0	157,2	192,1
600/100	43,5	73,8	107,3	143,5	181,9	222,3
700/100	48,3	82,6	120,9	162,5	206,8	253,6
800/100	52,7	90,3	132,4	178,2	227,1	278,8

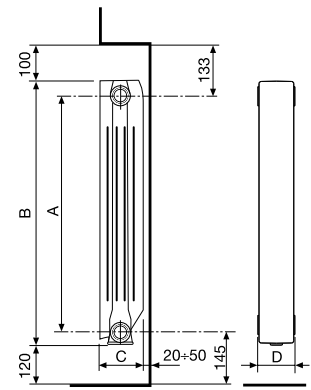

MISURE ESPRESSE IN MILLIMETRI

Modello con colore CLASSIC	Codice (*)	Profondità	Altezza	Interasse	Larghezza	Diametro Connessioni	Contenuto d'acqua	Esponente	Coefficiente
		(C) mm	(B) mm	(A) mm	(D) mm	pollici	litri/elem.	n	Km
350/100	VC05xx014	97	407	350	80	G1	0,24	1,2818	0,6139
500/100	VC05xx034	97	557	500	80	G1	0,27	1,3027	0,7587
600/100	VC05xx044	97	657	600	80	G1	0,29	1,3015	0,8822
700/100	VC05xx054	97	757	700	80	G1	0,35	1,3238	0,9155
800/100	VC05xx064	97	857	800	80	G1	0,38	1,3301	0,9796

Modello con colore SPECIAL	Codice (*)	Profondità	Altezza	Interasse	Larghezza	Diametro Connessioni	Contenuto d'acqua	Esponente	Coefficiente
		(C) mm	(B) mm	(A) mm	(D) mm	pollici	litri/elem.	n	Km
350/100	VC05xx014	97	407	350	80	G1	0,24	1,2818	0,6139
500/100	VC05xx034	97	557	500	80	G1	0,27	1,3027	0,7587
600/100	VC05xx044	97	657	600	80	G1	0,29	1,3015	0,8822
700/100	VC05xx054	97	757	700	80	G1	0,35	1,3238	0,9155
800/100	VC05xx064	97	857	800	80	G1	0,38	1,3301	0,9796

Pressione massima di esercizio: 1600 kpa (16 bar) Temperatura massima di esercizio: 120 °C

Equazione caratteristica dal modello $\Phi = Km \Delta T^n$

I valori di potenza termica pubblicati, sono conformi alla norma europea EN 442-1:2014 e sono certificati dal Politecnico di Milano, Laboratorio M.R.T. - Ente notificato N° 1695.

(*) Inserire il codice della colorazione al posto delle xx. Dopo l'ultima cifra (4) aggiungere il numero di elementi richiesti.

Ad esempio, per richiedere il **Blitz Super B4 350/100 (VC05xx014) colore Silver da 3 elem.**, il codice sarà **VC05 + 07 + 01403**

CLASSIC					
NEUTRAL WHITE	SILVER	GRAPHITE	SLATE GREY	BLACK COFFEE	BRONZE
Cod. 06	Cod. 07	Cod. 3R	Cod. 3B	Cod. 3V	Cod. 08

SPECIAL	
HAMMERED BLACK	PURE METAL
Cod. 17	Cod. 18

Articolo	Descrizione	Colore	Codice
	Kit tappi e fissaggio da 1/2" - Colore: IN FUNZIONE DELLA SCELTA 2 riduzioni G 1/2" destre; 2 riduzioni G 1/2" sinistre; 4 guarnizioni di tenuta per Blitz 4 guarnizioni di tenuta oring per Garda valvola di sfianto G 1/2" manuale con guarnizione; 1 tappo cieco G 1" destra; 1 tappo cieco G 1" sinistra; 4 mensole di fissaggio.	NEUTRAL WHITE SILVER BRONZE HAMMERED BLACK SLATE GREY GRAPHITE BLACK COFFEE PURE METAL	55014906 55014907 55014908 55014917 5501493B 5501493R 5501493V 55014918
	A 2/1 Nipple DX/SX G 1"	-	510011
	A 10/1 Guarnizioni per nipples 1" (senza amianto)	-	530105
	A 11/1 Guarnizioni per tappi 1" (senza amianto)	-	530108

Per gli altri accessori consulta da pag. 271

exclusivo



Bassa inerzia termica



Basso contenuto d'acqua



Versatilità



Facilità di stoccaggio e installazione



16 bar
Pressione massima di esercizio



3 brevetti internazionali

CE¹⁵
Mod.
350/700/800

CE¹⁸
Mod. 500

CE¹⁹
Mod. 600



Batterie	800: da 3 a 10 elementi 700: da 3 a 12 elementi 600/500/350: da 3 a 14 elementi "Logo Fondital" dai 6 elementi
Colori	PURE WHITE RAL 9010
Pressione di esercizio massima	16 bar
Pressione di prova	24 bar

Tutti i modelli **Exclusivo** sono garantiti **10 anni** dalla data di installazione da difetti di fabbricazione, a condizione che l'impianto sia eseguito a regola d'arte, secondo le vigenti norme e nel rispetto delle prescrizioni riguardanti l'installazione, l'uso e la corretta manutenzione riportate sul presente catalogo.

Modello	Potenza Termica					
	ΔT 20	ΔT 30	ΔT 40	ΔT 50	ΔT 60	ΔT 70
	W/ele.	W/ele.	W/ele.	W/ele.	W/ele.	W/ele.
350/100	28,0	47,3	68,6	91,5	115,8	141,3
500/100	35,4	59,5	86,0	114,5	144,6	176,2
600/100	40,7	68,9	100,0	133,5	169,1	206,4
700/100	45,6	77,1	112,0	149,5	189,4	231,3
800/100	50,1	85,2	124,0	166,0	210,7	257,7

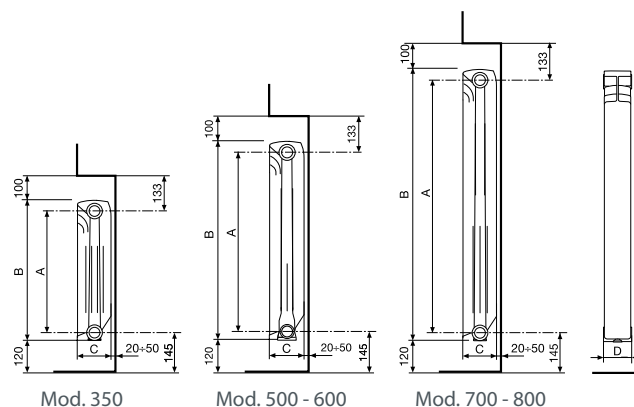

MISURE ESPRESSE IN MILLIMETRI

Modello	Codice	Profondità	Altezza	Interasse	Larghezza	Diametro Connessioni	Contenuto d'acqua	Esponente	Coefficiente
		(C) mm	(B) mm	(A) mm	(D) mm	pollici	litri/elem.	n	Km
350/100	V680014	97	407	350	80	G1	0,21	1,2910	0,5865
500/100	V710034	97	556	500	80	G1	0,26	1,2823	0,7588
600/100	V710044	97	657	600	80	G1	0,29	1,2953	0,8410
700/100	V666054	97	757	700	80	G1	0,39	1,2970	0,9358
800/100	V666064	97	857	800	80	G1	0,43	1,3070	0,9992

Pressione massima di esercizio: 1600 kpa (16 bar) Temperatura massima di esercizio: 120 °C

Equazione caratteristica dal modello $\Phi = Km \Delta T^n$

I valori di potenza termica pubblicati, sono conformi alla norma europea EN 442-1:2014 e sono certificati dal Politecnico di Milano, Laboratorio M.R.T. - Ente notificato N° 1695.

Articolo	Descrizione	Codice
	A 80 Kit di montaggio per radiatori comprende: 2 riduzioni G 1/2" destre; 2 riduzioni G 1/2" sinistre zincate e verniciate; 4 guarnizioni di tenuta; 1 valvola di sfianto G 1/2" manuale con guarnizione; 1 tappo cieco G 1/2" con guarnizione	550103
	A 81 Kit di montaggio per radiatori comprende: 2 riduzioni G 1/2" destre; 2 riduzioni G 1/2" sinistre zincate e verniciate; 4 guarnizioni di tenuta; 1 valvola di sfianto G 1/2" manuale con guarnizione; 1 tappo cieco G 1/2" con guarnizione; 3 mensole	550104
	A 2/1 Nipple DX/SX G 1"	510011
	A 10/1 Guarnizioni per nipples 1" (senza amianto)	530105
	A 11/1 Guarnizioni per tappi 1" (senza amianto)	530108
	A 20 Kit due mensole regolabili rivestite	550037

Per gli altri accessori consulta da pag. 271

Blitz80



Bassa inerzia termica



Basso contenuto d'acqua



Versatilità



Facilità di stoccaggio e installazione



Pressione massima di esercizio



3 brevetti internazionali



Batterie	800: da 3 a 10 elementi 700: da 3 a 12 elementi 600/500: da 3 a 14 elementi "Logo Fondital" dai 6 elementi
Colori	PURE WHITE RAL 9010
Pressione di esercizio massima	16 bar
Pressione di prova	24 bar

Tutti i modelli **Blitz80 B2** sono garantiti **10 anni** dalla data di installazione da difetti di fabbricazione, a condizione che l'impianto sia eseguito a regola d'arte, secondo le vigenti norme e nel rispetto delle prescrizioni riguardanti l'installazione, l'uso e la corretta manutenzione riportate sul presente catalogo.

Modello	Potenza Termica					
	ΔT 20	ΔT 30	ΔT 40	ΔT 50	ΔT 60	ΔT 70
	W/ele.	W/ele.	W/ele.	W/ele.	W/ele.	W/ele.
500/80	30,5	51,3	74,2	98,8	124,8	152,2
600/80	34,7	58,6	85,1	113,5	143,7	175,5
700/80	39,7	67,2	97,6	130,4	165,3	201,9
800/80	44,0	74,5	108,2	144,7	183,3	224,0

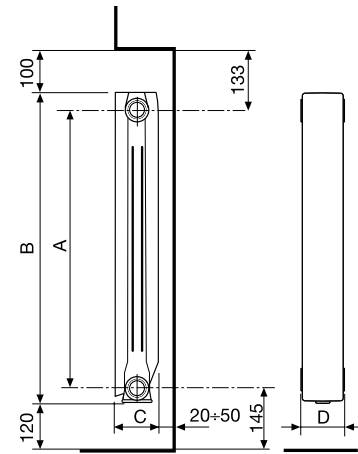







MISURE ESPRESSE IN MILLIMETRI

Modello	Codice	Profondità	Altezza	Interasse	Larghezza	Diametro Conessioni	Contenuto d'acqua	Esponente	Coefficiente
		(C) mm	(B) mm	(A) mm	(D) mm	pollici	litri/elem.	n	Km
500/80	V617134	77	557	500	80	G1	0,25	1,2833	0,6524
600/80	V617144	77	657	600	80	G1	0,28	1,2935	0,7203
700/80	V617154	77	757	700	80	G1	0,39	1,2993	0,8088
800/80	V617164	77	857	800	80	G1	0,44	1,2995	0,8966

Pressione massima di esercizio: 1600 kpa (16 bar) Temperatura massima di esercizio: 120 °C

Equazione caratteristica dal modello $\Phi = Km \Delta T^n$

I valori di potenza termica pubblicati, sono conformi alla norma europea EN 442-1:2014 e sono certificati dal Politecnico di Milano, Laboratorio M.R.T. - Ente notificato N° 1695.

Articolo	Descrizione	Codice
	A 80 Kit di montaggio per radiatori comprende: 2 riduzioni G 1/2" destre; 2 riduzioni G 1/2" sinistre zincate e verniciate; 4 guarnizioni di tenuta; 1 valvola di sfiato G 1/2" manuale con guarnizione; 1 tappo cieco G 1/2" con guarnizione	550103
	A 81 Kit di montaggio per radiatori comprende: 2 riduzioni G 1/2" destre; 2 riduzioni G 1/2" sinistre zincate e verniciate; 4 guarnizioni di tenuta; 1 valvola di sfiato G 1/2" manuale con guarnizione; 1 tappo cieco G 1/2" con guarnizione; 3 mensole	550104
	A 2/1 Nipple DX/SX G 1"	510011
	A 10/1 Guarnizioni per nipples 1" (senza amianto)	530105
	A 11/1 Guarnizioni per tappi 1" (senza amianto)	530108
	A 20 Kit due mensole regolabili rivestite	550037

Per gli altri accessori consulta da pag. 271

Calidor80



Bassa inerzia termica



Basso contenuto d'acqua



Versatilità



Facilità di stoccaggio e installazione



Pressione massima di esercizio



3 brevetti internazionali



Mod. 500



Mod. 600/700/800



Batterie	800: da 3 a 10 elementi 700: da 3 a 12 elementi 600/500: da 3 a 14 elementi "Logo Fondital" dai 6 elementi
Colori	PURE WHITE RAL 9010
Pressione di esercizio massima	16 bar
Pressione di prova	24 bar

Tutti i modelli **Calidor80 B2** sono garantiti **10 anni** dalla data di installazione da difetti di fabbricazione, a condizione che l'impianto sia eseguito a regola d'arte, secondo le vigenti norme e nel rispetto delle prescrizioni riguardanti l'installazione, l'uso e la corretta manutenzione riportate sul presente catalogo.

Modello	Potenza Termica					
	ΔT 20	ΔT 30	ΔT 40	ΔT 50	ΔT 60	ΔT 70
	W/ele.	W/ele.	W/ele.	W/ele.	W/ele.	W/ele.
500/80	30,6	51,8	75,1	100,2	126,9	154,8
600/80	35,7	59,8	86,4	114,9	145,1	176,6
700/80	40,8	68,7	99,6	132,7	167,8	204,7
800/80	44,6	75,6	109,9	147,1	186,5	228,0

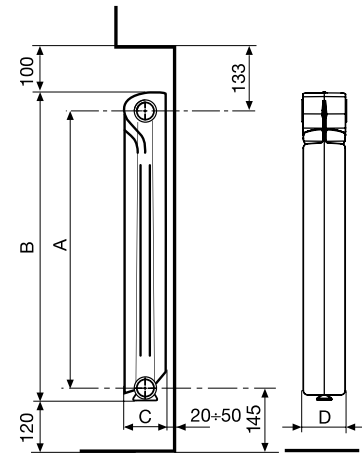







MISURE ESPRESSE IN MILLIMETRI

Modello	Codice	Profondità	Altezza	Interasse	Larghezza	Diametro Conessioni	Contenuto d'acqua	Esponente	Coefficiente
		(C) mm	(B) mm	(A) mm	(D) mm	pollici	litri/elem.	n	Km
500/80	V622134	77	556	500	80	G1	0,24	1,2935	0,6358
600/80	V622144	77	658	600	80	G1	0,28	1,2774	0,7765
700/80	V622154	77	757	700	80	G1	0,39	1,2878	0,8608
800/80	V622164	77	858	800	80	G1	0,42	1,3031	0,8984

Pressione massima di esercizio: 1600 kpa (16 bar) Temperatura massima di esercizio: 120 °C

Equazione caratteristica dal modello $\Phi = Km \Delta T^n$

I valori di potenza termica pubblicati, sono conformi alla norma europea EN 442-1:2014 e sono certificati dal Politecnico di Milano, Laboratorio M.R.T. - Ente notificato N° 1695.

Articolo	Descrizione	Codice
	A 80 Kit di montaggio per radiatori comprende: 2 riduzioni G 1/2" destre; 2 riduzioni G 1/2" sinistre zincate e verniciate; 4 guarnizioni di tenuta; 1 valvola di sfiato G 1/2" manuale con guarnizione; 1 tappo cieco G 1/2" con guarnizione	550103
	A 81 Kit di montaggio per radiatori comprende: 2 riduzioni G 1/2" destre; 2 riduzioni G 1/2" sinistre zincate e verniciate; 4 guarnizioni di tenuta; 1 valvola di sfiato G 1/2" manuale con guarnizione; 1 tappo cieco G 1/2" con guarnizione; 3 mensole	550104
	A 2/1 Nipple DX/SX G 1"	510011
	A 10/1 Guarnizioni per nipples 1" (senza amianto)	530105
	A 11/1 Guarnizioni per tappi 1" (senza amianto)	530108
	A 20 Kit due mensole regolabili rivestite	550037

Per gli altri accessori consulta da pag. 271





RADIATORI ESTRUSI

Garda S/90	pag. 244
Garda S/90 - Colorati	pag. 246
Garda Dual 80	pag. 248
Garda S/90 Aleternum	pag. 250
Garda Dual 80 Aleternum	pag. 252





Bassa inerzia termica



Basso contenuto d'acqua



Versatilità



Facilità di stoccaggio e installazione



Pressione massima di esercizio

CE₀₅



Batterie	Da 3, 4, 5, 6 elementi
Colori	PURE WHITE RAL 9010
Pressione di esercizio massima	16 bar
Pressione di prova	24 bar
Incluso nella confezione	Diaframma acqua (tappo detentore)

Tutti i modelli **Garda S/90** sono garantiti **10 anni** dalla data di installazione da difetti di fabbricazione, a condizione che l'impianto sia eseguito a regola d'arte, secondo le vigenti norme e nel rispetto delle prescrizioni riguardanti l'installazione, l'uso e la corretta manutenzione riportate sul presente catalogo.

Modello	Potenza Termica					
	ΔT 20	ΔT 30	ΔT 40	ΔT 50	ΔT 60	ΔT 70
	W/ele.	W/ele.	W/ele.	W/ele.	W/ele.	W/ele.
900	52,3	90,9	134,4	182,0	233,3	287,7
1000	55,9	97,2	143,9	195,0	250,0	308,5
1200	64,1	111,3	164,6	223,0	285,8	352,5
1400	71,9	124,8	184,6	250,0	320,3	395,1
1600	77,5	135,9	202,4	275,0	354,8	439,2
1800	86,5	150,0	221,6	300,0	384,2	473,6
2000	90,7	159,5	237,9	324,0	418,0	518,0

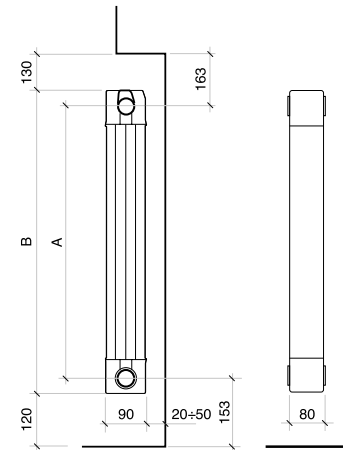

MISURE ESPRESSE IN MILLIMETRI

Modello	Codice	Profondità	Altezza	Interasse	Larghezza	Diametro Connessioni	Contenuto d'acqua	Esponente	Coefficiente
		mm	(B) mm	(A) mm	mm	pollici	litri/elem.	n	Km
900	83A014	90	966	900	80	G1	0,43	1,3605	0,8886
1000	83B014	90	1066	1000	80	G1	0,47	1,3630	0,9426
1200	83C014	90	1266	1200	80	G1	0,55	1,3610	1,0864
1400	83D014	90	1466	1400	80	G1	0,62	1,3600	1,2227
1600	83E014	90	1666	1600	80	G1	0,70	1,3843	1,2260
1800	83F014	90	1866	1800	80	G1	0,78	1,3570	1,4846
2000	83G014	90	2066	2000	80	G1	0,86	1,3905	1,4083

Pressione massima di esercizio: 1600 kpa (16 bar)

Equazione caratteristica dal modello $\Phi = Km \Delta T^n$

I valori di potenza termica pubblicati, sono conformi alla norma europea EN 442-1:2014 e sono certificati Cetiat - Ente notificato N° 1623.

Articolo	Descrizione	Codice
A 72	Kit - Tappi/Riduzioni/Mensole da 1/2" colore bianco (Staffe al grezzo, non colorate): 1 Valvola di sfianto da 1/2"; 1 Tappo chiuso destro; 1 Tappo chiuso sinistro; 2 Riduzioni 1/2" destre; 2 Riduzioni 1/2" sinistre; 4 Guarnizioni oring; 2 Staffe di supporto	550118
A 73	Kit - Tappi/Riduzioni/Mensole da 3/4" colore bianco (Staffe al grezzo, non colorate): 1 Valvola di sfianto da 3/4"; 1 Tappo chiuso destro; 1 Tappo chiuso sinistro; 2 Riduzioni 3/4" destre; 2 Riduzioni 3/4" sinistre; 4 Guarnizioni oring; 2 Staffe di supporto	550119
A 30/1	Tappo detentore in gomma (diaframma acqua)	521011
A 32/1	Guarnizione OR per nipple, tappi e riduzioni	530102
A 33/1	Nipple per radiatori d'arredo	521012
A 36/4	Portasalviette 4 elementi - Colore: Bianco RAL 9010	570014
A 36/5	Portasalviette 5 elementi - Colore: Bianco RAL 9010	570024
A 36/6	Portasalviette 6 elementi - Colore: Bianco RAL 9010	570124

Per gli altri accessori consulta da pag. 271



CLASSIC: NEUTRAL WHITE



CLASSIC: GRAPHITE



CLASSIC: BLACK COFFEE



Bassa inerzia termica



Basso contenuto d'acqua



Versatilità



Facilità di stoccaggio e installazione



16
bar

Pressione massima di esercizio



Disponibile in 8 colori



Batterie	da 3, 4, 5, 6 elementi
Colori	vedi tabella colorazioni
Pressione di esercizio massima	16 bar
Pressione di prova	24 bar
Incluso nella confezione	Diaframma acqua (tappo detentore)

Abbinabili ai modelli
Blitz Super B4 colorati, vedi pag. 234

Per ragioni estetiche, è sconsigliabile disassemblare le batterie. Le batterie si possono invece assemblare tra di loro per ottenere composizioni maggiori di quelle fornite da fabbrica.

Tutti i modelli **Garda S/90** sono garantiti **10 anni** dalla data di installazione da difetti di fabbricazione, a condizione che l'impianto sia eseguito a regola d'arte, secondo le vigenti norme e nel rispetto delle prescrizioni riguardanti l'installazione, l'uso e la corretta manutenzione riportate sul presente catalogo.

Modello	Potenza Termica					
	ΔT 20	ΔT 30	ΔT 40	ΔT 50	ΔT 60	ΔT 70
	W/ele.	W/ele.	W/ele.	W/ele.	W/ele.	W/ele.
900	52,3	90,9	134,4	182,0	233,3	287,7
1000	55,9	97,2	143,9	195,0	250,0	308,5
1200	64,1	111,3	164,6	223,0	285,8	352,5
1400	71,9	124,8	184,6	250,0	320,3	395,1
1600	77,5	135,9	202,4	275,0	354,8	439,2
1800	86,5	150,0	221,6	300,0	384,2	473,6
2000	90,7	159,5	237,9	324,0	418,0	518,0

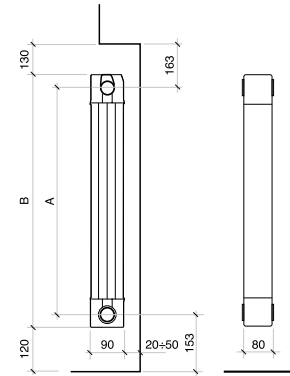

MISURE ESPRESSE IN MILLIMETRI

Modello con colore CLASSIC	Codice (*)	Profondità	Altezza	Interasse	Larghezza	Diametro Conessioni	Contenuto d'acqua	Esponente	Coefficiente
		mm	(B) mm	(A) mm	mm	pollici	litri/elem.	n	Km
900	81AGSxx4	90	966	900	80	G1	0,43	1,3605	0,8886
1000	81BGSxx4	90	1066	1000	80	G1	0,47	1,3630	0,9426
1200	81CGSxx4	90	1266	1200	80	G1	0,55	1,3610	1,0864
1400	81DGSxx4	90	1466	1400	80	G1	0,62	1,3600	1,2227
1600	81EGSxx4	90	1666	1600	80	G1	0,70	1,3843	1,2260
1800	81FGSxx4	90	1866	1800	80	G1	0,78	1,3570	1,4846
2000	81GGSxx4	90	2066	2000	80	G1	0,86	1,3905	1,4083

Modello con colore SPECIAL	Codice (*)	Profondità	Altezza	Interasse	Larghezza	Diametro Conessioni	Contenuto d'acqua	Esponente	Coefficiente
		mm	(B) mm	(A) mm	mm	pollici	litri/elem.	n	Km
900	81AGSxx4	90	966	900	80	G1	0,43	1,3605	0,8886
1000	81BGSxx4	90	1066	1000	80	G1	0,47	1,3630	0,9426
1200	81CGSxx4	90	1266	1200	80	G1	0,55	1,3610	1,0864
1400	81DGSxx4	90	1466	1400	80	G1	0,62	1,3600	1,2227
1600	81EGSxx4	90	1666	1600	80	G1	0,70	1,3843	1,2260
1800	81FGSxx4	90	1866	1800	80	G1	0,78	1,3570	1,4846
2000	81GGSxx4	90	2066	2000	80	G1	0,86	1,3905	1,4083

Pressione massima di esercizio: 1600 kpa (16 bar)

Equazione caratteristica dal modello $\Phi = Km \Delta T^n$

I valori di potenza termica pubblicati, sono conformi alla norma europea EN 442-1:2014 e sono certificati Cetiat - Ente notificato N° 1623.

(*) Inserire il codice della colorazione al posto delle xx. Dopo l'ultima cifra (4) aggiungere il numero di elementi

Ad esempio, per richiedere il **Garda S/90 (81AGSxx4) modello 900 colore Silver da 4 el.**, il codice sarà **81AGS + 07 + 404**

CLASSIC						SPECIAL
NEUTRAL WHITE	SILVER	GRAPHITE	SLATE GREY	BLACK COFFEE	BRONZE	HAMMERED BLACK
Cod. 06	Cod. 07	Cod. 3R	Cod. 3B	Cod. 3V	Cod. 08	Cod. 17

Articolo	Descrizione	Colore	Codice
	Kit tappi e fissaggio da 1/2" - Colore: IN FUNZIONE DELLA SCELTA 2 riduzioni G 1/2" destre; 2 riduzioni G 1/2" sinistre; 4 guarnizioni di tenuta per Blitz 4 guarnizioni di tenuta oring per Garda valvola di sfianto G 1/2" manuale con guarnizione; 1 tappo cieco G 1" destra; 1 tappo cieco G 1" sinistra; 4 mensole di fissaggio.	NEUTRAL WHITE SILVER BRONZE HAMMERED BLACK SLATE GREY GRAPHITE BLACK COFFEE	55014906 55014907 55014908 55014917 5501493B 5501493R 5501493V
	Tappo detentore in gomma (diaframma acqua)	-	521011
	A 32/1 Guarnizione OR per nipple, tappi e riduzioni	-	530102
	A 33/1 Nipple per radiatori d'arredo	-	521012

Per gli altri accessori consulta da pag. 271



Bassa inerzia termica



Basso contenuto d'acqua



Versatilità



Facilità di stoccaggio e installazione



Pressione massima di esercizio



Batterie	da 3, 4, 5, 6 elementi
Colori	PURE WHITE RAL 9010
Pressione di esercizio massima	16 bar
Pressione di prova	24 bar
Incluso nella confezione	Diaframma acqua (tappo detentore)

Tutti i modelli **Garda Dual 80** sono garantiti **10 anni** dalla data di installazione da difetti di fabbricazione, a condizione che l'impianto sia eseguito a regola d'arte, secondo le vigenti norme e nel rispetto delle prescrizioni riguardanti l'installazione, l'uso e la corretta manutenzione riportate sul presente catalogo.

Modello	Potenza Termica					
	ΔT 20	ΔT 30	ΔT 40	ΔT 50	ΔT 60	ΔT 70
	W/ele.	W/ele.	W/ele.	W/ele.	W/ele.	W/ele.
900	49,7	86,6	128,5	174,4	223,8	276,4
1000	52,9	92,9	138,6	189,1	243,6	301,9
1200	60,2	105,8	157,7	215,0	276,9	343,1
1400	67,6	118,6	176,8	241,0	310,4	384,4
1600	73,9	130,2	194,7	266,0	343,2	425,8
1800	81,1	142,1	211,5	288,0	370,6	458,7
2000	86,7	152,4	227,3	310,0	399,4	494,9

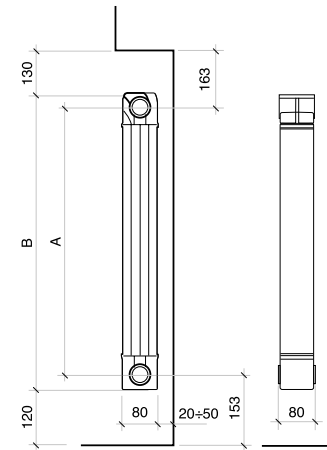

MISURE ESPRESSE IN MILLIMETRI

Modello	Codice	Profondità	Altezza	Interasse	Larghezza	Diametro Connessioni	Contenuto d'acqua	Esponente	Coefficiente
		mm	(B) mm	(A) mm	mm	pollici	litri/elem.	n	Km
900	82F014	80	966	900	80	G1	0,47	1,3695	0,8217
1000	82G014	80	1066	1000	80	G1	0,52	1,3908	0,8198
1200	82H014	80	1266	1200	80	G1	0,60	1,3889	0,9391
1400	82I014	80	1466	1400	80	G1	0,70	1,3875	1,0585
1600	82L014	80	1666	1600	80	G1	0,79	1,3980	1,1213
1800	82M014	80	1866	1800	80	G1	0,88	1,3832	1,2864
2000	82N014	80	2066	2000	80	G1	0,96	1,3902	1,3473

Pressione massima di esercizio: 1600 kpa (16 bar)

Equazione caratteristica dal modello $\Phi = Km \Delta T^n$

I valori di potenza termica pubblicati, sono conformi alla norma europea EN 442-1:2014 e sono certificati Cetiat - Ente notificato N° 1623.

Articolo	Descrizione	Codice
A 72	Kit - Tappi/Riduzioni/Mensole da 1/2" colore bianco (Staffe al grezzo, non colorate): 1 Valvola di sfianto da 1/2"; 1 Tappo chiuso destro; 1 Tappo chiuso sinistro; 2 Riduzioni 1/2" destre; 2 Riduzioni 1/2" sinistre; 4 Guarnizioni oring; 2 Staffe di supporto	550118
A 73	Kit - Tappi/Riduzioni/Mensole da 3/4" colore bianco (Staffe al grezzo, non colorate): 1 Valvola di sfianto da 3/4"; 1 Tappo chiuso destro; 1 Tappo chiuso sinistro; 2 Riduzioni 3/4" destre; 2 Riduzioni 3/4" sinistre; 4 Guarnizioni oring; 2 Staffe di supporto	550119
A 30/1	Tappo detentore in gomma (diaframma acqua)	521011
A 32/1	Guarnizione OR per nipple, tappi e riduzioni	530102
A 33/1	Nipple per radiatori d'arredo	521012
A 36/4	Portasalviette 4 elementi - Colore: Bianco RAL 9010	570014
A 36/5	Portasalviette 5 elementi - Colore: Bianco RAL 9010	570024
A 36/6	Portasalviette 6 elementi - Colore: Bianco RAL 9010	570124

Per gli altri accessori consulta da pag. 271



Bassa inerzia termica



Basso contenuto d'acqua



Versatilità



Facilità di stoccaggio e installazione



Pressione massima di esercizio



Batterie	da 3, 4, 5, 6 elementi
Colori	PURE WHITE RAL 9010
Pressione di esercizio massima	16 bar
Pressione di prova	24 bar
Incluso nella confezione	Diaframma acqua (tappo detentore)
Trattamento Aleternum	Di serie

Per ragioni tecniche, ai fini di garantire la protezione interna Aleternum, è consigliabile acquistare batterie nella composizione necessaria. È fortemente sconsigliato disassemblare le batterie.

Tutti i modelli **Garda 5/90 Aleternum** sono garantiti **20 anni** dalla data di installazione da difetti di fabbricazione, a condizione che l'impianto sia eseguito a regola d'arte, secondo le vigenti norme e nel rispetto delle prescrizioni riguardanti l'installazione, l'uso e la corretta manutenzione riportate sul presente catalogo.

Modello	Potenza Termica					
	ΔT 20	ΔT 30	ΔT 40	ΔT 50	ΔT 60	ΔT 70
	W/ele.	W/ele.	W/ele.	W/ele.	W/ele.	W/ele.
900	52,3	90,9	134,4	182,0	233,3	287,7
1000	55,9	97,2	143,9	195,0	250,0	308,5
1200	64,1	111,3	164,6	223,0	285,8	352,5
1400	71,9	124,8	184,6	250,0	320,3	395,1
1600	77,5	135,9	202,4	275,0	354,8	439,2
1800	86,5	150,0	221,6	300,0	384,2	473,6
2000	90,7	159,5	237,9	324,0	418,0	518,0

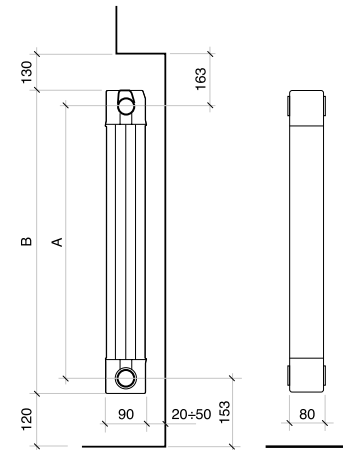

MISURE ESPRESSE IN MILLIMETRI

Modello	Codice	Profondità	Altezza	Interasse	Larghezza	Diametro Connessioni	Contenuto d'acqua	Esponente	Coefficiente
		mm	(B) mm	(A) mm	mm	pollici	litri/elem.	n	Km
900	83AA14	90	966	900	80	G1	0,43	1,3605	0,8886
1000	83BA14	90	1066	1000	80	G1	0,47	1,3630	0,9426
1200	83CA14	90	1266	1200	80	G1	0,55	1,3610	1,0864
1400	83DA14	90	1466	1400	80	G1	0,62	1,3600	1,2227
1600	83EA14	90	1666	1600	80	G1	0,70	1,3843	1,2260
1800	83FA14	90	1866	1800	80	G1	0,78	1,3570	1,4846
2000	83GA14	90	2066	2000	80	G1	0,86	1,3905	1,4083

Pressione massima di esercizio: 1600 kpa (16 bar)

Equazione caratteristica dal modello $\Phi = Km \Delta T^n$

I valori di potenza termica pubblicati, sono conformi alla norma europea EN 442-1:2014 e sono certificati Cetiat - Ente notificato N° 1623.

Articolo	Descrizione	Codice
A 72	Kit - Tappi/Riduzioni/Mensole da 1/2" colore bianco (Staffe al grezzo, non colorate): 1 Valvola di sfianto da 1/2"; 1 Tappo chiuso destro; 1 Tappo chiuso sinistro; 2 Riduzioni 1/2" destre; 2 Riduzioni 1/2" sinistre; 4 Guarnizioni oring; 2 Staffe di supporto	550118
A 73	Kit - Tappi/Riduzioni/Mensole da 3/4" colore bianco (Staffe al grezzo, non colorate): 1 Valvola di sfianto da 3/4"; 1 Tappo chiuso destro; 1 Tappo chiuso sinistro; 2 Riduzioni 3/4" destre; 2 Riduzioni 3/4" sinistre; 4 Guarnizioni oring; 2 Staffe di supporto	550119
A 30/1	Tappo detentore in gomma (diaframma acqua)	521011
A 32/1	Guarnizione OR per nipple, tappi e riduzioni	530102
A 33/1	Nipple per radiatori d'arredo	521012
A 36/4	Portasalviette 4 elementi - Colore: Bianco RAL 9010	570014
A 36/5	Portasalviette 5 elementi - Colore: Bianco RAL 9010	570024
A 36/6	Portasalviette 6 elementi - Colore: Bianco RAL 9010	570124

Per gli altri accessori consulta da pag. 271



Bassa inerzia termica



Basso contenuto d'acqua



Versatilità



Facilità di stoccaggio e installazione



Pressione massima di esercizio



Batterie	da 3, 4, 5, 6 elementi
Colori	PURE WHITE RAL 9010
Pressione di esercizio massima	16 bar
Pressione di prova	24 bar
Incluso nella confezione	Diaphragma acqua (tappo detentore)
Trattamento Aleternum	Di serie

Per ragioni tecniche, ai fini di garantire la protezione interna Aleternum, è consigliabile acquistare batterie nella composizione necessaria. È fortemente sconsigliato disassemblare le batterie.

Tutti i modelli **Garda Dual 80 Aleternum** sono garantiti **20 anni** dalla data di installazione da difetti di fabbricazione, a condizione che l'impianto sia eseguito a regola d'arte, secondo le vigenti norme e nel rispetto delle prescrizioni riguardanti l'installazione, l'uso e la corretta manutenzione riportate sul presente catalogo.

Modello	Potenza Termica					
	ΔT 20	ΔT 30	ΔT 40	ΔT 50	ΔT 60	ΔT 70
	W/ele.	W/ele.	W/ele.	W/ele.	W/ele.	W/ele.
900	49,7	86,6	128,5	174,4	223,8	276,4
1000	52,9	92,9	138,6	189,1	243,6	301,9
1200	60,2	105,8	157,7	215,0	276,9	343,1
1400	67,6	118,6	176,8	241,0	310,4	384,4
1600	73,9	130,2	194,7	266,0	343,2	425,8
1800	81,1	142,1	211,5	288,0	370,6	458,7
2000	86,7	152,4	227,3	310,0	399,4	494,9

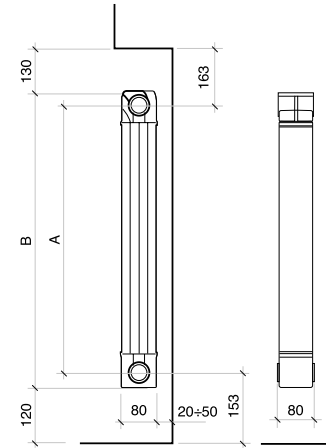

MISURE ESPRESSE IN MILLIMETRI

Modello	Codice	Profondità	Altezza	Interasse	Larghezza	Diametro Connessioni	Contenuto d'acqua	Esponente	Coefficiente
		mm	(B) mm	(A) mm	mm	pollici	litri/elem.	n	Km
900	82FA14	80	966	900	80	G1	0,47	1,3695	0,8217
1000	82GA14	80	1066	1000	80	G1	0,52	1,3908	0,8198
1200	82HA14	80	1266	1200	80	G1	0,60	1,3889	0,9391
1400	82IA14	80	1466	1400	80	G1	0,70	1,3875	1,0585
1600	82LA14	80	1666	1600	80	G1	0,79	1,3980	1,1213
1800	82MA14	80	1866	1800	80	G1	0,88	1,3832	1,2864
2000	82NA14	80	2066	2000	80	G1	0,96	1,3902	1,3473

Pressione massima di esercizio: 1600 kpa (16 bar)

Equazione caratteristica dal modello $\Phi = Km \Delta T^n$

I valori di potenza termica pubblicati, sono conformi alla norma europea EN 442-1:2014 e sono certificati Cetiat - Ente notificato N° 1623.

Articolo	Descrizione	Codice
A 72	Kit - Tappi/Riduzioni/Mensole da 1/2" colore bianco (Staffe al grezzo, non colorate): 1 Valvola di sfianto da 1/2"; 1 Tappo chiuso destro; 1 Tappo chiuso sinistro; 2 Riduzioni 1/2" destre; 2 Riduzioni 1/2" sinistre; 4 Guarnizioni oring; 2 Staffe di supporto	550118
A 73	Kit - Tappi/Riduzioni/Mensole da 3/4" colore bianco (Staffe al grezzo, non colorate): 1 Valvola di sfianto da 3/4"; 1 Tappo chiuso destro; 1 Tappo chiuso sinistro; 2 Riduzioni 3/4" destre; 2 Riduzioni 3/4" sinistre; 4 Guarnizioni oring; 2 Staffe di supporto	550119
A 30/1	Tappo detentore in gomma (diaframma acqua)	521011
A 32/1	Guarnizione OR per nipple, tappi e riduzioni	530102
A 33/1	Nipple per radiatori d'arredo	521012
A 36/4	Portasalviette 4 elementi - Colore: Bianco RAL 9010	570014
A 36/5	Portasalviette 5 elementi - Colore: Bianco RAL 9010	570024
A 36/6	Portasalviette 6 elementi - Colore: Bianco RAL 9010	570124

Per gli altri accessori consulta da pag. 271





RADIATORI ARREDO BAGNO

Cool

pag. 256



Cool Aleternum®



STYLE: DUSTY ROSE



SPECIAL: HAMMERED BLACK



Bassa inerzia termica



Basso contenuto d'acqua



Versatilità



Disponibile in 18 colori



Doppia verniciatura: anaforesi + polveri epossidiche



Resistenza alla corrosione



Interassi (mm)	400 - 450 - 500 - 550 - 600
Altezze (mm)	858 - 1152 - 1488 - 1740
Colori	vedi tabella colorazioni
Pressione di esercizio massima	16 bar
Pressione di prova	24 bar
Incluso nella confezione	Kit di installazione
Trattamento Aleternum	Di serie

Tutti i modelli **Cool** sono garantiti **12 anni** dalla data di installazione da difetti di fabbricazione, a condizione che l'impianto sia eseguito a regola d'arte, secondo le vigenti norme e nel rispetto delle prescrizioni riguardanti l'installazione, l'uso e la corretta manutenzione riportate sul presente catalogo.

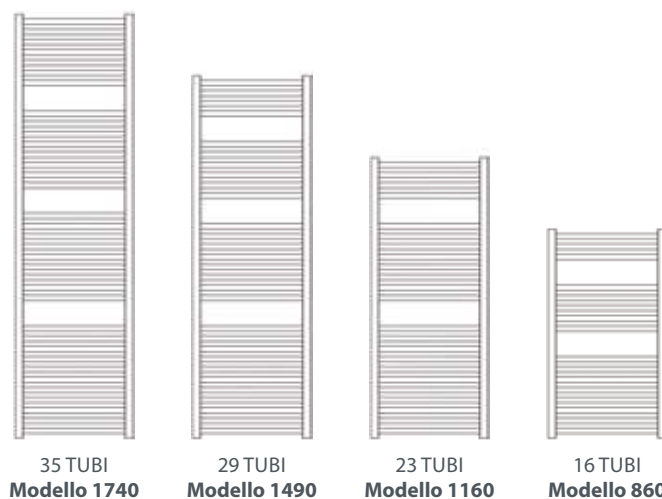
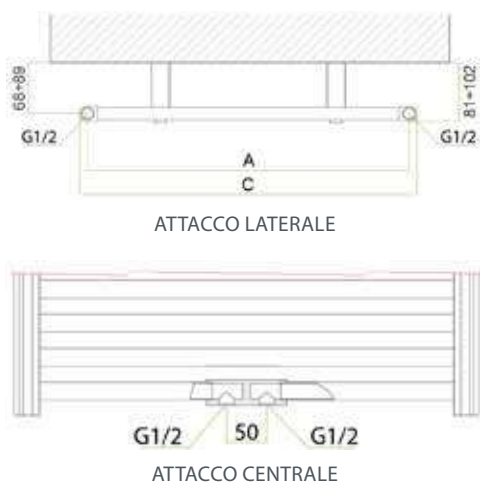

Modello	Altezza mm	Potenza Termica					
		$\Delta T 20$ W	$\Delta T 30$ W	$\Delta T 40$ W	$\Delta T 50$ W	$\Delta T 60$ W	$\Delta T 70$ W
860/400	858	116	188	266	348	433	521
860/450	858	118	196	280	370	464	562
860/500	858	127	211	302	399	501	607
860/550	858	136	226	324	428	537	651
860/600	858	145	241	346	457	574	696
1160/400	1152	152	248	350	458	571	687
1160/450	1152	160	265	380	502	630	763
1160/500	1152	173	288	412	544	684	829
1160/550	1152	187	310	444	587	737	894
1160/600	1152	200	333	477	630	791	959

Modello	Altezza mm	Potenza Termica					
		$\Delta T 20$ W	$\Delta T 30$ W	$\Delta T 40$ W	$\Delta T 50$ W	$\Delta T 60$ W	$\Delta T 70$ W
1490/400	1488	197	322	455	595	741	892
1490/450	1488	209	347	497	658	826	1002
1490/500	1488	228	378	542	717	900	1092
1490/550	1488	247	410	587	776	975	1182
1490/600	1488	266	441	632	835	1049	1271
1740/400	1740	231	379	539	707	883	1065
1740/450	1740	250	413	590	778	976	1181
1740/500	1740	273	451	645	850	1066	1291
1740/550	1740	296	489	699	922	1156	1400
1740/600	1740	319	527	754	994	1247	1509

Modello	Altezza	Profondità	Interasse	Larghezza	Contenuto d'acqua	Esponente	Coefficiente
	mm	mm	mm	mm	litri	n	Km
860/400	858	26	400	428	2,4	1,2015	3,1596
860/450	858	26	450	478	2,7	1,2443	2,8430
860/500	858	26	500	528	2,9	1,2468	3,0374
860/550	858	26	550	578	3,2	1,2492	3,2277
860/600	858	26	600	628	3,4	1,2517	3,4143
1160/400	1152	26	400	428	3,4	1,2029	4,1431
1160/450	1152	26	450	478	3,8	1,2479	3,8033
1160/500	1152	26	500	528	4,1	1,2487	4,1156
1160/550	1152	26	550	578	4,5	1,2495	4,4259
1160/600	1152	26	600	628	4,9	1,2502	4,7339
1490/400	1488	26	400	428	4,4	1,2045	5,3470
1490/450	1488	26	450	478	4,8	1,2520	4,9057
1490/500	1488	26	500	528	5,2	1,2509	5,3720
1490/550	1488	26	550	578	5,7	1,2497	5,8423
1490/600	1488	26	600	628	6,1	1,2486	6,3166
1740/400	1740	26	400	428	5,3	1,2182	6,0193
1740/450	1740	26	450	478	5,7	1,2406	6,0741
1740/500	1740	26	500	528	6,3	1,2408	6,6300
1740/550	1740	26	550	578	6,8	1,2410	7,1851
1740/600	1740	26	600	628	7,5	1,2412	7,7391

Pressione massima di esercizio: 1600 kpa (16 bar) Temperatura massima di esercizio: 120 °C

Equazione caratteristica dal modello $\Phi = Km \Delta T^n$

I valori di potenza termica pubblicati, sono conformi alla norma europea EN 442-1:2014 e sono certificati dal Politecnico di Milano, Laboratorio M.R.T. - Ente notificato N° 1695.

ESEMPIO ESTRAPOLAZIONE CODICE

Radiatore Cool 860/400 colore PURE WHITE RAL9010

Es: **EA42E0 04**

Radiatore Cool 1160/500 colore GRAPHITE





Es: **EA52G0 3R**

Per estrapolare il codice del radiatore scelto, è necessario unire il codice alle due cifre finali relative alla colorazione scelta.



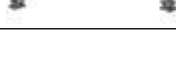

Modello	Versione attacco laterale		Versione attacco centrale	
	PURE WHITE RAL 9010	Colori	PURE WHITE RAL 9010	Colori
860/400	EA42E0 04	EA52E0 xx	EA62E0 04	EA62E0 xx
860/450	EA42A0 04	EA52A0 xx	EA62A0 04	EA62A0 xx
860/500	EA42B0 04	EA52B0 xx	EA62B0 04	EA62B0 xx
860/550	EA42C0 04	EA52C0 xx	EA62C0 04	EA62C0 xx
860/600	EA42D0 04	EA52D0 xx	EA62D0 04	EA62D0 xx
1160/400	EA42L0 04	EA52L0 xx	EA62L0 04	EA62L0 xx
1160/450	EA42F0 04	EA52F0 xx	EA62F0 04	EA62F0 xx
1160/500	EA42G0 04	EA52G0 xx	EA62G0 04	EA62G0 xx
1160/550	EA42H0 04	EA52H0 xx	EA62H0 04	EA62H0 xx
1160/600	EA42I0 04	EA52I0 xx	EA62I0 04	EA62I0 xx
1490/400	EA42Q0 04	EA52Q0 xx	EA62Q0 04	EA62Q0 xx
1490/450	EA42M0 04	EA52M0 xx	EA62M0 04	EA62M0 xx
1490/500	EA42N0 04	EA52N0 xx	EA62N0 04	EA62N0 xx
1490/550	EA42O0 04	EA52O0 xx	EA62O0 04	EA62O0 xx
1490/600	EA42P0 04	EA52P0 xx	EA62P0 04	EA62P0 xx
1740/400	EA42V0 04	EA52V0 xx	EA62V0 04	EA62V0 xx
1740/450	EA42R0 04	EA52R0 xx	EA62R0 04	EA62R0 xx
1740/500	EA42S0 04	EA52S0 xx	EA62S0 04	EA62S0 xx
1740/550	EA42T0 04	EA52T0 xx	EA62T0 04	EA62T0 xx
1740/600	EA42U0 04	EA52U0 xx	EA62U0 04	EA62U0 xx

COLORI

Vedi tabella pagina successiva

Articolo	Descrizione	Codice
 A 77	Kit installazione Cool 3 punti con sfianto e 1 tappo - Colore: Bianco (fornito a corredo con i radiatori colore Pure White RAL 9010 cod. colore 04)	550124
 A 79	Kit installazione Cool 3 punti attacco centrale con sfianto e 3 tappi - Colore: Bianco (fornito a corredo con i radiatori colore Pure White RAL 9010 cod. colore 04)	550126
 A 78	Kit installazione Cool 3 punti con sfianto e 1 tappo - Colore: Cromo (fornito a corredo con i radiatori colorati, escluso il Pure White RAL 9010 cod. colore 04)	550125
 A 89	Kit installazione Cool 3 punti attacco centrale con sfianto e 3 tappi - Colore: Cromo (fornito a corredo con i radiatori colorati, escluso il Pure White RAL 9010 cod. colore 04)	550127
 -	Appendino per Cool - Colore: Bianco (n. 2 pezzi)	570135
 -	Appendino per Cool - Colore: Cromo (n. 2 pezzi)	570135C
 -	Portasalviette Cool 450/500/550 - Colore: Bianco	570133
 -	Portasalviette Cool 600 - Colore: Bianco	570134
 -	Portasalviette Cool 450/500/550 - Colore: Cromo	570133C
 -	Portasalviette Cool 600 - Colore: Cromo	570134C

Valvole serie TONDERA per attacco centrale

Articolo	Descrizione	Codice
	Gruppo valvola termostaticabile e detentore 50 mm a squadra, attacco intercambiabile per tubo rame e multistrato, codolo antigoccia (testina termostatica cod. 8480931 da acquistare a parte). DESTRA - Colore Pure White RAL 9010	8496811
	Gruppo valvola termostaticabile e detentore 50 mm a squadra, attacco intercambiabile per tubo rame e multistrato, codolo antigoccia (testina termostatica cod. 8480931 da acquistare a parte). DESTRA - Colore Cromo	8496812
	Gruppo valvola termostatico e detentore 50 mm a squadra, attacco intercambiabile per tubo rame e multistrato, codolo antigoccia (fornita con testina manuale, possibile aggiungere testina termostatica cod. 8480931). DESTRA - Colore Pure White RAL 9010	8496841
	Gruppo valvola termostatico e detentore 50 mm a squadra, attacco intercambiabile per tubo rame e multistrato, codolo antigoccia (fornita con testina manuale, possibile aggiungere testina termostatica cod. 8480931). DESTRA - Colore Cromo	8496842

Per gli altri accessori consulta da pag. 271

Valvole viste posteriormente (lato muro).

CLASSIC

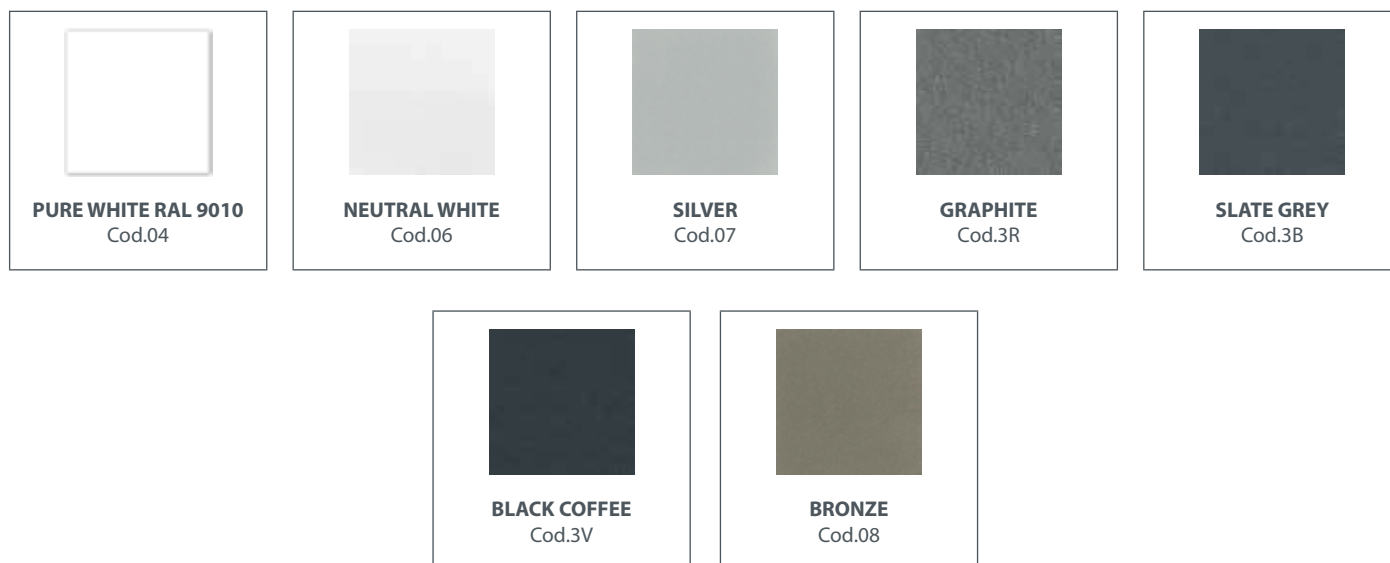

Modelli colorati: applicare un supplemento del 35% sulla base del PURE WHITE (RAL 9010) per i colori CLASSIC

STYLE



SPECIAL

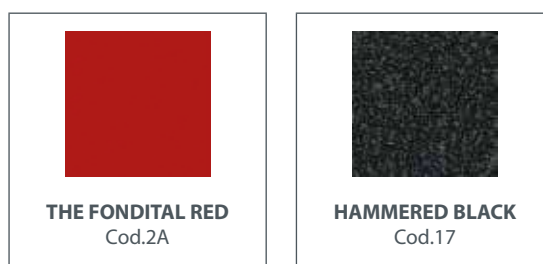

I colori, per limiti tecnici di stampa, sono da considerarsi indicativi e non impegnativi.

Modelli colorati: applicare un supplemento del 45% sulla base del PURE WHITE (RAL 9010) per i colori STYLE e SPECIAL





RADIATORI DESIGN

Mood	pag. 262
Tribeca	pag. 266



Mood Aleternum®



STYLE: MIDNIGHT BLUE



STYLE: LIGHT SHELL



Bassa inerzia termica



Basso contenuto d'acqua



Versatilità



**16
bar**

Pressione massima di esercizio



Disponibile in 17 colori

CE¹⁴



Radiatore Mood: con decoro

Il modello Mood con piedino è fornito con interasse da 1000 a 2000 mm.

I piedini di questo modello hanno solo funzione estetica, il radiatore deve essere fissato a muro mediante mensole.



Per ragioni tecniche, ai fini di garantire la protezione interna Aleternum, è consigliabile acquistare batterie nella composizione necessaria. È fortemente sconsigliato disassemblare le batterie.

Tutti i modelli **Mood** sono garantiti **15 anni** dalla data di installazione da difetti di fabbricazione, a condizione che l'impianto sia eseguito a regola d'arte, secondo le vigenti norme e nel rispetto delle prescrizioni riguardanti l'installazione, l'uso e la corretta manutenzione riportate sul presente catalogo.

Batterie	235 - 335 - 350 - 435 500 - 535 - 600	da 4 a 20 elementi
	685 - 700 - 800 - 835	da 4 a 16 elementi
	900 - 935 - 1000 - 1135 1200 - 1400 - 1435 - 1600 1735 - 1800 - 1935 - 2000	da 4 a 9 elementi
Colori	vedi tabella colorazioni	
Pressione di esercizio massima	16 bar	
Pressione di prova	24 bar	
Trattamento Aleternum	Di serie	

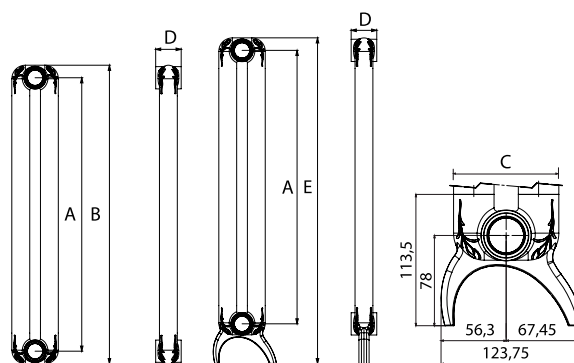

MISURE ESPRESSE IN MILLIMETRI

Con piedino E = B + 54 mm

Modello	Potenza Termica					
	ΔT 20	ΔT 30	ΔT 40	ΔT 50	ΔT 60	ΔT 70
	W/ele.	W/ele.	W/ele.	W/ele.	W/ele.	W/ele.
235	9,6	16,0	23,1	30,6	38,6	46,9
335	12,5	21,1	30,5	40,5	51,1	62,3
350	13,0	21,8	31,5	41,9	52,9	64,4
435	15,2	25,6	37,1	49,4	62,5	76,1
500	16,9	28,5	41,3	55,1	69,7	85,0
535	17,8	30,1	43,6	58,2	73,6	89,8
600	19,5	32,9	47,8	63,8	80,8	98,6
685	21,6	36,6	53,3	71,2	90,2	110,2
700	22,0	37,3	54,2	72,5	91,8	112,2
800	24,5	41,6	60,6	81,1	102,8	125,8
835	25,4	43,1	62,8	84,1	106,7	130,5
900	27,0	45,9	67,0	89,7	113,9	139,3

Modello	Potenza Termica					
	ΔT 20	ΔT 30	ΔT 40	ΔT 50	ΔT 60	ΔT 70
	W/ele.	W/ele.	W/ele.	W/ele.	W/ele.	W/ele.
935	27,9	47,5	69,2	92,7	117,7	144,0
1000	29,6	50,3	73,4	98,3	124,9	152,8
1135	33,0	56,2	82,0	110,0	139,8	171,2
1200	34,6	59,9	87,5	115,7	149,3	182,8
1400	39,7	67,9	99,2	133,3	169,6	207,9
1435	40,7	69,5	101,6	136,4	173,5	212,7
1600	45,1	77,1	112,6	151,2	192,3	235,6
1735	48,9	83,4	121,8	163,4	207,8	254,6
1800	50,7	86,4	126,3	169,4	215,4	263,9
1935	54,5	92,9	135,7	181,9	231,3	283,3
2000	56,4	96,1	140,2	188,1	239,0	292,7

Modello	Profondità	Altezza *	Interasse	Larghezza	Diametro Connessioni	Contenuto d'acqua	Esponente	Coefficiente
	(C) mm	(B) mm	(A) mm	(D) mm/elem.	pollici	litri/elem.	n	Km
235	90	284	235	50	G1	0,43	1,2665	0,2158
335	90	384	335	50	G1	0,58	1,2792	0,2718
350	90	399	350	50	G1	0,71	1,2800	0,2799
435	90	484	435	50	G1	0,85	1,2849	0,3243
500	90	549	500	50	G1	0,95	1,2885	0,3566
535	90	584	535	50	G1	1,00	1,2905	0,3734
600	90	649	600	50	G1	1,10	1,2942	0,4037
685	90	734	685	50	G1	1,15	1,2990	0,4418
700	90	749	700	50	G1	1,18	1,2999	0,4484
800	90	849	800	50	G1	1,34	1,3055	0,4907
835	90	884	835	50	G1	1,38	1,3075	0,5050
900	90	949	900	50	G1	1,50	1,3091	0,5353
935	90	984	935	50	G1	1,56	1,3100	0,5514
1000	90	1049	1000	50	G1	1,66	1,3115	0,5812
1135	90	1184	1135	50	G1	1,88	1,3149	0,6420
1200	90	1249	1200	50	G1	1,98	1,3164	0,6709
1400	90	1449	1400	50	G1	2,28	1,3213	0,7583
1435	90	1484	1435	50	G1	2,36	1,3210	0,7771
1600	90	1649	1600	50	G1	2,60	1,3192	0,8673
1735	90	1784	1735	50	G1	2,85	1,3178	0,9430
1800	90	1849	1800	50	G1	2,95	1,3171	0,9801
1935	90	1984	1935	50	G1	3,10	1,3156	1,0585
2000	90	2049	2000	50	G1	3,22	1,3150	1,0970

* Per ottenere l'altezza del radiatore con piedino (E) aggiungere 54 mm a all'altezza del radiatore senza piedino (B)

Pressione massima di esercizio: 1600 kpa (16 bar) Temperatura massima di esercizio: 120 °CEquazione caratteristica dal modello $\Phi = Km \Delta T^n$

I valori di potenza termica pubblicati, sono conformi alla norma europea EN 442-1:2014 e sono certificati dal Politecnico di Milano, Laboratorio M.R.T. - Ente notificato N° 1695.

ESEMPIO ESTRAPOLAZIONE CODICE

Radiatore Mood 600 da 10 el. colore PURE WHITE RAL 9010

Es: **EA10C0 + 04 + 10**

Radiatore Mood 600 da 12 el. colore SILVER

Es: **EA10C0 + 07 + 12**

Per estrapolare il codice del radiatore scelto, è necessario unire il codice alle quattro cifre finali relative a: colorazione e numero di elementi.

Modello	Codice
235	EA11A0 xx xx
335	EA11B0 xx xx
350	EA10A0 xx xx
435	EA11C0 xx xx
500	EA10B0 xx xx
535	EA11D0 xx xx
600	EA10C0 xx xx
685	EA11E0 xx xx
700	EA10D0 xx xx
800	EA10E0 xx xx
835	EA11F0 xx xx
900	EA10F0 xx xx

Modello	Codice
935	EA11G0 xx xx
1000	EA10G0 xx xx
1135	EA11H0 xx xx
1200	EA10H0 xx xx
1400	EA10I0 xx xx
1435	EA11I0 xx xx
1600	EA10L0 xx xx
1735	EA11L0 xx xx
1800	EA10M0 xx xx
1935	EA11M0 xx xx
2000	EA10N0 xx xx

Modello con piedino	Codice
1000	EA30G0 xx xx
1135	EA31H0 xx xx
1200	EA30H0 xx xx
1400	EA30I0 xx xx
1435	EA31I0 xx xx
1600	EA30L0 xx xx
1735	EA31L0 xx xx
1800	EA30M0 xx xx
1935	EA31M0 xx xx
2000	EA30N0 xx xx

COLORI

Vedi tabella pagina successiva

Articolo	Descrizione	Colore	Codice
	Kit fissaggio con chele + tappi e riduzioni: 1 Valvola sfiato piatta ½ 2 Coperchi di plastica 1 Tappo piatto ½ 2 Riduzioni ½ dx 2 Riduzioni ½ sx 3 Staffe in lamiera 3 Coperture di plastica bianche 3 Chele destre 3 Chele sinistre 4 Guarnizioni o-ring 1" 1 Tappo detentore in gomma	PURE WHITE RAL 9010	550122
		NEUTRAL WHITE	55012206
		SILVER	55012207
		BRONZE	55012208
		LIGHT SHELL	55012209
		LIGHT GREY	55012210
		MIDNIGHT BLUE	55012211
		MIDNIGHT GREEN	55012212
		CHOCOLATE	55012213
		CINNAMON	55012214
		DUSTY ROSE	55012215
		FOREST GREEN	55012216
		THE FONDITAL RED	550122BL
		SLATE GREY	550122E
		BLACK RAVEN	550122L
		GRAPHITE	550122R
BLACK COFFEE	550122V		

Articolo	Descrizione	Codice
	Kit portasalviette con decoro da 237 mm	570125
	Kit portasalviette con decoro da 337 mm	570126
	Kit portasalviette con decoro da 437 mm	570127
	Kit portasalviette con decoro da 537 mm	570128
	A 30/2 Tappo detentore per Mood - Tribeca 50 mm (diaframma acqua)	521011M
	A 32/1 Guarnizione OR per nipple, tappi e riduzioni	530102
	A 33/1 Nipple per radiatori d'arredo	521012
	A 74 Kit di fissaggio per installazione orizzontale - Colore: Bianco (n. 4 pezzi)	550120
	A 75 Kit di fissaggio per installazione orizzontale - Colore: Cromo (n. 4 pezzi)	550121

Per gli altri accessori consulta da pag. 271

CLASSIC

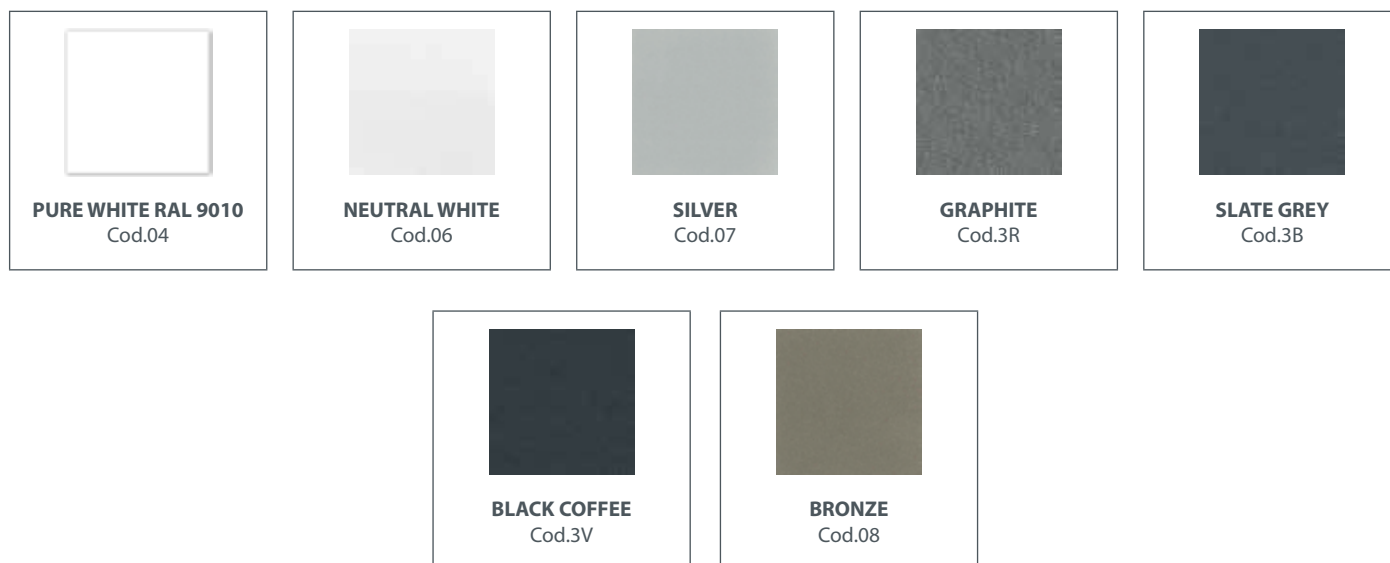

Modelli colorati: applicare un supplemento del 35% sulla base del PURE WHITE (RAL 9010) per i colori CLASSIC

STYLE



SPECIAL



I colori, per limiti tecnici di stampa, sono da considerarsi indicativi e non impegnativi.

Modelli colorati: applicare un supplemento del 45% sulla base del PURE WHITE (RAL 9010) per i colori STYLE e SPECIAL

Tribeca Aleternum®



STYLE: FOREST GREEN



SPECIAL: HAMMERED BLACK



Bassa inerzia termica



Basso contenuto d'acqua



Versatilità



16
bar

Pressione massima di esercizio



Disponibile in 18 colori



Radiatore Tribeca: senza decoro.

Per ragioni tecniche, ai fini di garantire la protezione interna Aleternum, è consigliabile acquistare batterie nella composizione necessaria. È fortemente sconsigliato disassemblare le batterie.

Tutti i modelli **Tribeca** sono garantiti **15 anni** dalla data di installazione da difetti di fabbricazione, a condizione che l'impianto sia eseguito a regola d'arte, secondo le vigenti norme e nel rispetto delle prescrizioni riguardanti l'installazione, l'uso e la corretta manutenzione riportate sul presente catalogo.

Batterie	235 - 335 - 350 - 435 500 - 535 - 600	da 4 a 20 elementi
	685 - 700 - 800 - 835	da 4 a 16 elementi
	900 - 935 - 1000 - 1135 1200 - 1400 - 1435 1600 - 1735 - 1935	da 4 a 9 elementi
	1800 - 2000	da 4 a 12 elementi
Colori	vedi tabella colorazioni	
Pressione di esercizio massima	16 bar	
Pressione di prova	24 bar	
Trattamento Aleternum	Di serie	

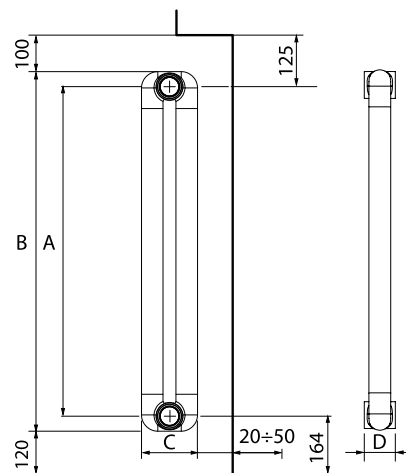

MISURE ESPRESSE IN MILLIMETRI

Modello	Potenza Termica					
	ΔT 20	ΔT 30	ΔT 40	ΔT 50	ΔT 60	ΔT 70
	W/ele.	W/ele.	W/ele.	W/ele.	W/ele.	W/ele.
235	9,6	16,0	23,1	30,6	38,6	46,9
335	12,5	21,1	30,5	40,5	51,1	62,3
350	13,0	21,8	31,5	41,9	52,9	64,4
435	15,2	25,6	37,1	49,4	62,5	76,1
500	16,9	28,5	41,3	55,1	69,7	85,0
535	17,8	30,1	43,6	58,2	73,6	89,8
600	19,5	32,9	47,8	63,8	80,8	98,6
685	21,6	36,6	53,3	71,2	90,2	110,2
700	22,0	37,3	54,2	72,5	91,8	112,2
800	24,5	41,6	60,6	81,1	102,8	125,8
835	25,4	43,1	62,8	84,1	106,7	130,5
900	27,0	45,9	67,0	89,7	113,9	139,3

Modello	Potenza Termica					
	ΔT 20	ΔT 30	ΔT 40	ΔT 50	ΔT 60	ΔT 70
	W/ele.	W/ele.	W/ele.	W/ele.	W/ele.	W/ele.
935	27,9	47,5	69,2	92,7	117,7	144,0
1000	29,6	50,3	73,4	98,3	124,9	152,8
1135	33,0	56,2	82,0	110,0	139,8	171,2
1200	34,6	59,9	87,5	115,7	149,3	182,8
1400	39,7	67,9	99,2	133,3	169,6	207,9
1435	40,7	69,5	101,6	136,4	173,5	212,7
1600	45,1	77,1	112,6	151,2	192,3	235,6
1735	48,9	83,4	121,8	163,4	207,8	254,6
1800	50,7	86,4	126,3	169,4	215,4	263,9
1935	54,5	92,9	135,7	181,9	231,3	283,3
2000	56,4	96,1	140,2	188,1	239,0	292,7

Modello	Profondità	Altezza	Interasse	Larghezza	Diametro Connessioni	Contenuto d'acqua	Esponente	Coefficiente
	(C) mm	(B) mm	(A) mm	(D) mm/elem.	pollici	litri/elem.	n	Km
235	90	284	235	50	G1	0,43	1,2665	0,2158
335	90	384	335	50	G1	0,58	1,2792	0,2718
350	90	399	350	50	G1	0,71	1,2800	0,2799
435	90	484	435	50	G1	0,85	1,2849	0,3243
500	90	549	500	50	G1	0,95	1,2885	0,3566
535	90	584	535	50	G1	1,00	1,2905	0,3734
600	90	649	600	50	G1	1,10	1,2942	0,4037
685	90	734	685	50	G1	1,15	1,2990	0,4418
700	90	749	700	50	G1	1,18	1,2999	0,4484
800	90	849	800	50	G1	1,34	1,3055	0,4907
835	90	884	835	50	G1	1,38	1,3075	0,5050
900	90	949	900	50	G1	1,50	1,3091	0,5353
935	90	984	935	50	G1	1,56	1,3100	0,5514
1000	90	1049	1000	50	G1	1,66	1,3115	0,5812
1135	90	1184	1135	50	G1	1,88	1,3149	0,6420
1200	90	1249	1200	50	G1	1,98	1,3164	0,6709
1400	90	1449	1400	50	G1	2,28	1,3213	0,7583
1435	90	1484	1435	50	G1	2,36	1,3210	0,7771
1600	90	1649	1600	50	G1	2,60	1,3192	0,8673
1735	90	1784	1735	50	G1	2,85	1,3178	0,9430
1800	90	1849	1800	50	G1	2,95	1,3171	0,9801
1935	90	1984	1935	50	G1	3,10	1,3156	1,0585
2000	90	2049	2000	50	G1	3,22	1,3150	1,0970

Pressione massima di esercizio: 1600 kpa (16 bar) Temperatura massima di esercizio: 120 °C

Equazione caratteristica dal modello $\Phi = Km \Delta T^n$

I valori di potenza termica pubblicati, sono conformi alla norma europea EN 442-1:2014 e sono certificati dal Politecnico di Milano, Laboratorio M.R.T. - Ente notificato N° 1695.

ESEMPIO ESTRAPOLAZIONE CODICE

Radiatore Tribeca 600 da 10 el. colore PURE WHITE RAL 9010
Es: **EA20C0 + 04 + 10**

Radiatore Tribeca 600 da 12 el. colore SILVER
Es: **EA20C0 + 07 + 12**

Per estrapolare il codice del radiatore scelto, è necessario unire il codice alle quattro cifre finali relative a: colorazione e numero di elementi.

Modello	Codice
235	EA21A0 xx xx
335	EA21B0 xx xx
350	EA20A0 xx xx
435	EA21C0 xx xx
500	EA20B0 xx xx
535	EA21D0 xx xx
600	EA20C0 xx xx
685	EA21E0 xx xx







Modello	Codice
700	EA20D0 xx xx
800	EA20E0 xx xx
835	EA21F0 xx xx
900	EA20F0 xx xx
935	EA21G0 xx xx
1000	EA20G0 xx xx
1135	EA21H0 xx xx
1200	EA20H0 xx xx

Modello	Codice
1400	EA20I0 xx xx
1435	EA21I0 xx xx
1600	EA20L0 xx xx
1735	EA21L0 xx xx
1800	EA20M0 xx xx
1935	EA21M0 xx xx
2000	EA20N0 xx xx

COLORI

Vedi tabella pagina successiva

Articolo	Descrizione	Colore	Codice
	Kit fissaggio con chele + tappi e riduzioni: 1 Valvola sfianto piatta ½ 2 Coperchi di plastica 1 Tappo piatto ½ 2 Riduzioni ½ dx 2 Riduzioni ½ sx 3 Staffe in lamiera 3 Coperture di plastica bianche 3 Chele destre 3 Chele sinistre 4 Guarnizioni o-ring 1" 1 Tappo detentore in gomma	PURE WHITE RAL 9010	550122
		NEUTRAL WHITE	55012206
		SILVER	55012207
		BRONZE	55012208
		LIGHT SHELL	55012209
		LIGHT GREY	55012210
		MIDNIGHT BLUE	55012211
		MIDNIGHT GREEN	55012212
		CHOCOLATE	55012213
		CINNAMON	55012214
		DUSTY ROSE	55012215
		FOREST GREEN	55012216
		HAMMERED BLACK	55012217
		THE FONDITAL RED	550122BL
		SLATE GREY	550122E
		BLACK RAVEN	550122L
GRAPHITE	550122R		
BLACK COFFEE	550122V		

Articolo	Descrizione	Codice
	Kit portasalviette con decoro da 237 mm	570125
	Kit portasalviette con decoro da 337 mm	570126
	Kit portasalviette con decoro da 437 mm	570127
	Kit portasalviette con decoro da 537 mm	570128
	A 30/2 Tappo detentore per Mood - Tribeca 50 mm (diaframma acqua)	521011M
	A 32/1 Guarnizione OR per nipple, tappi e riduzioni	530102
	A 33/1 Nipple per radiatori d'arredo	521012
	A 74 Kit di fissaggio per installazione orizzontale - Colore: Bianco (n. 4 pezzi)	550120
	A 75 Kit di fissaggio per installazione orizzontale - Colore: Cromo (n. 4 pezzi)	550121

Per gli altri accessori consulta da pag. 271

CLASSIC

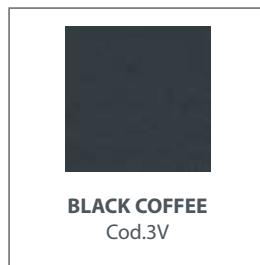
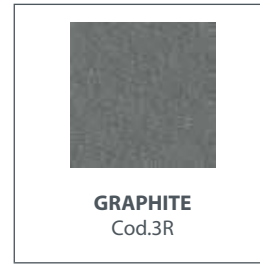
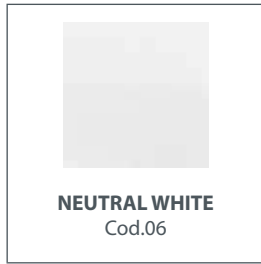
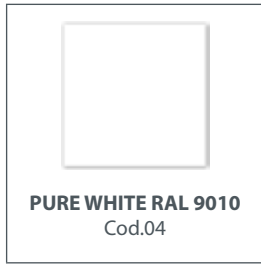

Modelli colorati: applicare un supplemento del 35% sulla base del PURE WHITE RAL 9010 per i colori CLASSIC

STYLE



SPECIAL

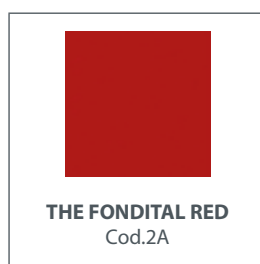

I colori, per limiti tecnici di stampa, sono da considerarsi indicativi e non impegnativi.

Modelli colorati: applicare un supplemento del 45% sulla base del PURE WHITE RAL 9010 per i colori STYLE e SPECIAL





















ACCESSORI RADIATORI

Accessori a richiesta	pag. 272
Raccordi per tubi in rame	pag. 276
Raccordi per tubi multistrato	pag. 277
Raccordi per tubi in polietilene	pag. 279
Testina termostatica	pag. 279



ACCESSORI A RICHIESTA

Articolo		Descrizione	Codice
	A 1/1	Valvola cromata automatica sfogo aria G 1" Dx (montare sempre con sfiato in alto)	520201
		Valvola cromata automatica sfogo aria G 1" Sx (montare sempre con sfiato in alto)	520202
	A 4/1	Tappo chiuso G 1" DX zincato e verniciato	525014
		Tappo chiuso G 1" SX zincato e verniciato	525114
	A 6/1	Riduzione 3/8 DX - Colore: Bianco	526014
		Riduzione 3/8 SX - Colore: Bianco	526114
	A 6/1	Riduzione 1/2 DX - Colore: Bianco	526214
		Riduzione 1/2 SX - Colore: Bianco	526314
	A 6/1	Riduzione 3/4 DX - Colore: Bianco	526414
		Riduzione 3/4 SX - Colore: Bianco	526514
	A 8/1	Tappo foro 1/4 DX - Colore: Bianco	525214
		Tappo foro 1/4 SX - Colore: Bianco	525314
	A 8/1	Tappo foro 1/8 DX - Colore: Bianco	525414
		Tappo foro 1/8 SX - Colore: Bianco	525514
	A 13	Ritocco spray 400 ml - Colore: Bianco RAL 9010	540024
	A 16	Mensola da murare 175 mm	550020
	A 18	Mensola universale da avvitare DX	550035
		Mensola universale da avvitare SX	550036
	A 26/1	Chiave per nipples G 1"	550090
	A 27	Chiave in metallo per nipples 1" (100 cm) senza leva	550093
	-	Kit chiave in metallo per nipples 1" e 3/4" (50 cm) con leva e chiave in plastica per tappi	550092
	A 40/2	Chiave in plastica	560257
	A 52	Valvola di sfianto cromata G 1/2"	520203
	-	Tappo cieco 1/2"	525602

Accessori per tutti i radiatori ad esclusione del modello Cool.

L'articolo A 13 Ritocco spray 400 ml - Colore: Bianco RAL 9010 può essere utilizzato anche con il modello Cool.

Valvola serie **ALFA** radiatore 1/2" (Valvole fornite senza raccordo)

Descrizione	Colore Bianco - Cromo	Colore Cromo	Colore Oro
	Codice	Codice	Codice
Valvola a squadra attacco tubo ferro	8493051	8493052	8493053
Valvola dritta attacco tubo ferro	8493061	8493062	8493063
Detentore a squadra attacco tubo ferro	8493031	8493032	8493033
Detentore dritto attacco tubo ferro	8493041	8493042	8493043
Valvola a squadra attacco tubo rame/polietilene/multistrato	8493151	8493152	8493153
Valvola dritta attacco tubo rame/polietilene/multistrato	8493161	8493162	8493163
Detentore a squadra attacco tubo rame/polietilene/multistrato	8493131	8493132	8493133
Detentore dritto attacco tubo rame/polietilene/multistrato	8493141	8493142	8493143

Valvola serie **BETA** radiatore 1/2" (Valvole fornite senza raccordo)

Descrizione	Colore Bianco - Cromo	Colore Cromo
	Codice	Codice
Valvola a squadra attacco tubo ferro	8483351	8483352
Valvola dritta attacco tubo ferro	8483361	8483362
Detentore a squadra attacco tubo ferro	8493531	8493532
Detentore dritto attacco tubo ferro	8493541	8493542
Valvola a squadra attacco tubo rame/polietilene/multistrato	8483451	8483452
Valvola dritta attacco tubo rame/polietilene/multistrato	8483461	8483462
Detentore a squadra attacco tubo rame/polietilene/multistrato	8493631	8493632
Detentore dritto attacco tubo rame/polietilene/multistrato	8493641	8493642



Accessori per tutti i radiatori ad esclusione dei modelli Cool attacco centrale e Garda attacco centrale.

Valvola serie **GAMMA** radiatore 1/2" (Valvole fornite senza raccordo)

Descrizione	Colore Bianco - Cromo	Colore Cromo
	Codice	Codice
Valvola a squadra attacco tubo ferro	8484351	8484352
Valvola dritta attacco tubo ferro	8484361	8484362
Detentore a squadra attacco tubo ferro	8494531	8494532
Detentore dritto attacco tubo ferro	8494541	8494542
Valvola a squadra attacco tubo rame/polietilene/multistrato	8484451	8484452
Valvola diritta attacco tubo rame/polietilene/multistrato	8484461	8484462
Detentore a squadra attacco tubo rame/polietilene/multistrato	8494631	8494632
Detentore dritto attacco tubo rame/polietilene/multistrato	8494641	8494642



Valvola serie **TONDERA** radiatore 1/2" (Valvole fornite senza raccordo)

Descrizione	Colore Bianco	Colore Cromo
	Codice	Codice
Valvola a squadra termostaticizzabile attacco tubo rame e multistrato, codolo antigoccia	8496131	8496132
Valvola a squadra termostatica attacco tubo rame e multistrato, codolo antigoccia	8496331	8496332
Valvola a squadra regolazione manuale attacco tubo rame e multistrato, codolo antigoccia	8496231	8496232
Detentore a squadra attacco tubo rame e multistrato, codolo antigoccia	8496731	8496732
Valvola a via diritta termostaticizzabile attacco tubo rame e multistrato, codolo antigoccia	8496151	8496152
Valvola a via diritta termostatica attacco tubo rame e multistrato, codolo antigoccia	8496351	8496352
Valvola a via diritta regolazione manuale attacco tubo rame e multistrato, codolo antigoccia	8496251	8496252
Detentore a via diritta attacco tubo rame e multistrato, codolo antigoccia	8496751	8496752



Valvola serie **MINIMAL** radiatore 1/2" (Valvole fornite senza raccordo)

Descrizione	Colore Bianco	Colore Cromo
	Codice	Codice
Valvola a squadra termostaticizzabile, attacco intercambiabile per tubo rame e multistrato, codolo antigoccia	8493851	8493852
Valvola a squadra termostatica, attacco intercambiabile per tubo rame e multistrato, codolo antigoccia	8493651	8493652
Detentore a squadra attacco tubo rame/polietilene/multistrato	8493631	8493632
Valvola a squadra, termostaticizzabile, attacco tubo ferro, codolo antigoccia	8493751	8493752
Valvola a squadra termostatica, attacco tubo ferro, codolo antigoccia	8493551	8493552
Detentore a squadra attacco tubo ferro	8493531	8493532



Accessori per tutti i radiatori ad esclusione dei modelli Cool attacco centrale e Garda attacco centrale.

Valvola serie **LIBERTY** radiatore 1/2" (Valvole fornite senza raccordo) *

Descrizione	Colore Bianco	Colore RAL 1036	Colore Ghisa	Colore Bronzo
	Codice	Codice	Codice	Codice
Valvola a squadra attacco tubo ferro, codolo antigoccia	8493251	8493256	8493254	8493255
Detentore a squadra attacco tubo ferro, codolo antigoccia	8493231	8493236	8493234	8493235

* Per tubazioni in rame multistrato si necessita l'utilizzo dell'adattatore

Descrizione	Colore Oro *	Colore Bronzo
	Codice	Codice
Adattatore per tubo rame e multistrato serie LIBERTY Misura tubo (Ø mm) 3/4" x 24/19	8493283	8493285

* Abbinabile a valvole e detentori colore bianco, RAL 1036 e ghisa

Valvola serie **OLD STYLE** radiatore 1/2" (Valvole fornite senza raccordo)

Descrizione	Colore Bianco	Colore Cromo	Colore Bronzo
	Codice	Codice	Codice
Valvola a squadra termostatica attacco tubo ferro, codolo antigoccia	8493671	8493672	8493675
Valvola a squadra attacco tubo ferro, codolo antigoccia	8493371	8493372	8493375
Detentore a squadra attacco tubo ferro, codolo antigoccia	8493411	8493412	8493415
Valvola a via diritta termostatica attacco tubo ferro, codolo antigoccia	8493681	8493682	8493685
Valvola a via diritta attacco tubo ferro, codolo antigoccia	8493381	8493382	8493385
Detentore a via diritta attacco tubo ferro, codolo antigoccia	8493421	8493422	8493425
Valvola a squadra termostatica attacco tubo rame e multistrato, codolo antigoccia	8493691	8493692	8493695
Valvola a squadra attacco tubo rame e multistrato, codolo antigoccia	8493391	8493392	8493395
Detentore a squadra attacco tubo rame e multistrato, codolo antigoccia	8493431	8493432	8493435
Valvola a via diritta termostatica attacco tubo rame e multistrato, codolo antigoccia	8493701	8493702	8493705
Valvola a via diritta attacco tubo rame e multistrato, codolo antigoccia	8493401	8493402	8493405
Detentore a via diritta attacco tubo rame e multistrato, codolo antigoccia	8493441	8493442	8493445



Accessori per tutti i radiatori ad esclusione dei modelli Cool attacco centrale e Garda attacco centrale.

RACCORDI PER TUBI IN RAME

Raccordi per tubi in rame per valvole serie **ALFA, BETA e MINIMAL**

Misura tubo	Colore Cromo	Colore Oro
(Ø mm)	Codice	Codice
10	849381210	849381310
12	849381212	849381312
14	849381214	849381314

Misura tubo	Colore Cromo	Colore Oro
(Ø mm)	Codice	Codice
15	849381215	849381315
16	849381216	849381316
18	849381218	849381318



Raccordi per tubi in rame per valvole serie **GAMMA e TONDERA**

Misura tubo	Colore Cromo
(Ø mm)	Codice
10	849481210
12	849481212
14	849481214

Misura tubo	Colore Cromo
(Ø mm)	Codice
15	849481215
16	849481216
18	849481218



Raccordi per tubi in rame per valvole serie **LIBERTY**

Misura tubo	Colore Oro *	Colore Bronzo
(Ø mm)	Codice	Codice
10	849381310	849381510
12	849381312	849381512
14	849381314	849381514

Misura tubo	Colore Oro *	Colore Bronzo
(Ø mm)	Codice	Codice
15	849381315	849381515
16	849381316	849381516
18	849381318	849381518



* Abbinabile a valvole e detentori colore bianco, RAL 1036 e ghisa

Raccordi per tubi in rame per valvole serie **OLD STYLE**

Misura tubo	Colore Cromo *	Colore Bronzo
(Ø mm)	Codice	Codice
10	849481210	849481510
12	849481212	849481512
14	849481214	849481514

Misura tubo	Colore Cromo *	Colore Bronzo
(Ø mm)	Codice	Codice
15	849481215	849481515
16	849481216	849481516
18	849481218	849481518



* Abbinabile a valvole e detentori colore cromo e bianco

RACCORDI PER TUBI MULTISTRATO

Raccordi per tubi multistrato per valvole serie **ALFA** e **BETA**

Misura tubo	Attacco	Colore Cromo	Colore Oro
(\varnothing int. - \varnothing est.)		Codice	Codice
9,5/10-14	24 - 19	849383210	849383310
11,5/12-16	24 - 19	8493832115	8493833115



Raccordi per tubi multistrato per valvole serie **GAMMA** e **TONDERA**

Misura tubo	Attacco	Colore Cromo	Misura tubo	Attacco	Colore Cromo
(\varnothing int. - \varnothing est.)		Codice	(\varnothing int. - \varnothing est.)		Codice
7,5/8-12	24 - 19	84948320812	11,5/12-17	24 - 19	84948321217
9,5/10-14	24 - 19	849483210	12,5/13-17	24 - 19	84948321317
9,5/10-15	24 - 19	84948321015	12,5/13-18	24 - 19	84948321318
10,5/11-15	24 - 19	84948321115	13,5/14-18	24 - 19	84948321418
10,5/11-16	24 - 19	84948321116	14,5/15-20	24 - 19	84948321520
11,5/12-16	24 - 19	8494832115	15/15,5-20	24 - 19	849483215520
			15,5/16-20	24 - 19	84948321620



Raccordi per tubi multistrato per valvole serie **LIBERTY**

Misura tubo	Attacco	Colore Oro *	Colore Bronzo
(\varnothing int. - \varnothing est.)		Codice	Codice
7,5/8-12	24 - 19	84938330812	84938350812
9,5/10-14	24 - 19	849383310	84938351014
9,5/10-15	24 - 19	84938331015	84938351015
10,5/11-15	24 - 19	84938331115	84938351115
10,5/11-16	24 - 19	84938331116	84938351116
11,5/12-16	24 - 19	8493833115	84938351216
11,5/12-17	24 - 19	84938331217	84938351217
12,5/13-17	24 - 19	84938331317	84938351317
12,5/13-18	24 - 19	84938331318	84938351318
13,5/14-18	24 - 19	84938331418	84938351418
14,5/15-20	24 - 19	84938331520	84938351520
15/15,5-20	24 - 19	849383315520	849383515520
15,5/16-20	24 - 19	84938331620	84938351620



* Abbinabile a valvole e detentori colore bianco, RAL 1036 e ghisa

Raccordi per tubi multistrato per valvole serie **MINIMAL**

Misura tubo	Attacco	Colore Cromo
(Ø int. - Ø est.)		Codice
7,5/8-12	24 - 19	84938320812
9,5/10-14	24 - 19	849383210
9,5/10-15	24 - 19	84938321015
10,5/11-15	24 - 19	84938321115
10,5/11-16	24 - 19	84938321116
11,5/12-16	24 - 19	8493832115

Misura tubo	Attacco	Colore Cromo
(Ø int. - Ø est.)		Codice
11,5/12-17	24 - 19	84938321217
12,5/13-17	24 - 19	84938321317
12,5/13-18	24 - 19	84938321318
13,5/14-18	24 - 19	84938321418
14,5/15-20	24 - 19	84938321520
15/15,5-20	24 - 19	849383215520
15,5/16-20	24 - 19	84938321620



Raccordi per tubi multistrato per valvole serie **OLD STYLE**

Misura tubo	Attacco	Colore Bronzo
(Ø int. - Ø est.)		Codice
7,5/8-12	24 - 19	84948350812
9,5/10-14	24 - 19	84948351014
9,5/10-15	24 - 19	84948351015
10,5/11-15	24 - 19	84948351115
10,5/11-16	24 - 19	84948351116
11,5/12-16	24 - 19	84948351216
11,5/12-17	24 - 19	84948351217
12,5/13-17	24 - 19	84948351317
12,5/13-18	24 - 19	84948351318
13,5/14-18	24 - 19	84948351418
14,5/15-20	24 - 19	84948351520
15/15,5-20	24 - 19	849483515520
15,5/16-20	24 - 19	84948351620

Misura tubo	Attacco	Colore Cromo
(Ø int. - Ø est.)		Codice
7,5/8-12	24 - 19	84948320812
9,5/10-14	24 - 19	849483210
9,5/10-15	24 - 19	84948321015
10,5/11-15	24 - 19	84948321115
10,5/11-16	24 - 19	84948321116
11,5/12-16	24 - 19	8494832115
11,5/12-17	24 - 19	84948321217
12,5/13-17	24 - 19	84948321317
12,5/13-18	24 - 19	84948321318
13,5/14-18	24 - 19	84948321418
14,5/15-20	24 - 19	84948321520
15/15,5-20	24 - 19	849483215520
15,5/16-20	24 - 19	84948321620



RACCORDI PER TUBI IN POLIETILENE

Raccordi per tubi in polietilene per valvole serie **ALFA** e **BETA**

Misura tubo	Colore Cromo	Misura tubo	Colore Oro
(\varnothing int. - \varnothing est.)	Codice	(\varnothing int. - \varnothing est.)	Codice
12 - 16	849382212	12 - 16	849382312
13 - 18	849382213	13 - 18	849382313
14 - 18	849382214	14 - 18	849382314



Raccordi per tubi in polietilene per valvole serie **GAMMA**

Misura tubo	Colore Cromo
(\varnothing int. - \varnothing est.)	Codice
12 - 16	849482212
13 - 18	849482213
14 - 18	849482214



TESTINA TERMOSTATICA

Testina termostatica per valvole serie **BETA**, **GAMMA**, **TONDERA** e **MINIMAL**

Descrizione	Colore Bianco - Cromo
	Codice
Testina termostatica per valvole serie BETA, GAMMA, TONDERA e MINIMAL con sensore a liquido	8480931







RADIATORI ELETTRICI

eBlitz Wi-Fi

pag. 282

eCool ED

pag. 284



eBlitz Wi-Fi

RADIATORE ELETTRICO A FLUIDO TERMOVETTORE



- ▶ **Radiatore gestibile a distanza tramite smartphone Android e Apple scaricando l'applicazione Domus One**
- ▶ **Compatibile con Google Home e Alexa**
- ▶ **Corpo in alluminio:**
 - raggiunge rapidamente la temperatura desiderata
- ▶ **Interfaccia LCD retroilluminata incorporata**
- ▶ **Sonda di temperatura NTC e regolazione elettronica della temperatura**
- ▶ **Per l'ottimizzazione dei consumi il radiatore è dotato di:**
 - Programmazione giornaliera e settimanale con controllo adattativo della partenza
 - Funzione rilevamento apertura finestre
 - Lettura dei consumi
- ▶ **Sicurezza:**
 - Blocco tastiera
 - Interruttore ON/OFF incorporato
 - Riserva di carica >2h
- ▶ **Sistema di fissaggio incluso**

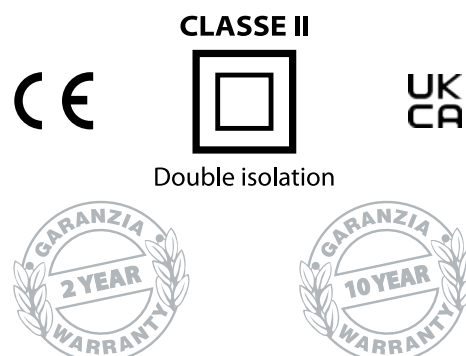

Tutti i modelli **eBlitz Wi-Fi** sono garantiti **2 anni** per i componenti elettrici e **5 anni** sul corpo in alluminio, la garanzia copre i difetti di fabbricazione ed è valida dalla data d'installazione.



Nel fianco destro è alloggiato il sistema di regolazione e controllo e l'interfaccia di gestione a display, con tasti di facile accesso in tutte le condizioni di installazione.



Cavo di alimentazione:
- Fase
- Neutro
- Filo pilota

Modello	Codice Filo Pilota	Potenza	Elementi	Voltaggio	Frequenza	Larghezza	Altezza	Profondità
		W	n°	V	Hz	mm	mm	mm
750	FBG0M1XR84	750	4	230	50/60	390	583	80
1000	FBG0M1XRA5	1000	5	230	50/60	470	583	80
1250	FBG0M1XRD7	1250	7	230	50/60	630	583	80
1500	FBG0M1XRF9	1500	9	230	50/60	790	583	80
1800	FBG0M1XRIB	1800	11	230	50/60	950	583	80

SCOPRI L'APP DOMUS ONE!

Scarica l'app gratuita da Google Play o App Store. Potrai controllare il funzionamento dei radiatori anche a distanza ottimizzando i consumi con il massimo comfort per la tua casa.



RILEVAMENTO APERTURA FINESTRA

Individuando l'apertura di finestre nella stanza il radiatore si spegne in automatico evitando sprechi

ADAPTIVE START CONTROL

Quando il radiatore è in modalità "programma" attivando questo parametro l'accensione verrà gestita in modo intelligente in base alla temperatura della stanza

PROGRAMMAZIONE

È possibile personalizzare facilmente la programmazione

IMPOSTAZIONE TEMPERATURE

È possibile modificare le temperature: Massima, Comfort ed Economy



MODALITÀ

- Temporaneo
- Manuale (simple)
- Programmazione

BLOCCO TASTIERINO

Sicurezza garantita bloccando l'utilizzo del prodotto ai bambini

MONITORAGGIO TEMPERATURE

Attraverso grafici aggiornati in tempo reale è possibile monitorare l'andamento della temperatura ambiente

GRUPPI DI DISPOSITIVI

Mediante la stessa App è possibile raggruppare e controllare più radiatori. È contemporaneamente possibile accendere e spegnere il gruppo con un solo pulsante e visualizzare la programmazione settimanale



eCool ED

SCALDASALVIETTE ELETTRICO DIGITALE



- ▶ **Corpo in alluminio: bassa inerzia termica**
- ▶ **Interfaccia LCD retroilluminata**
- ▶ **Programmazione giornaliera e settimanale**
- ▶ **Funzione di rilevamento apertura finestre**
- ▶ **Blocco tasti per sicurezza bambini**
- ▶ **Sistema di fissaggio incluso**
- ▶ **Spina Schuko**
- ▶ **Trattamento interno anticorrosivo *Alaternum* di serie**

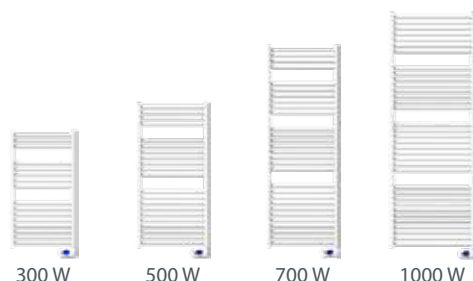

Tutti i modelli **eCool ED** sono garantiti **2 anni** per i componenti elettrici e **5 anni** sul corpo in alluminio, la garanzia copre i difetti di fabbricazione ed è valida dalla data d'installazione.



Spina Schuko



CLASSE II



Double isolation

Modello	Codice Spina Schuko	Potenza	Voltaggio	Frequenza	Larghezza	Altezza	Profondità
		W	V	Hz	mm	mm	mm
300	FCA0M1YD30	300	230	50/60	478	933	45
500	FCA0M1YD50	500	230	50/60	528	1143	45
700	FCA0M1YD70	700	230	50/60	528	1563	45
1000	FCA0M1YDA0	1000	230	50/60	628	1815	45







STUFE CONVETTIVE A GAS

Gazelle Evo

pag. 288





- ▶ **Classe A di efficienza energetica stagionale**
- ▶ **Scambiatore di calore in alluminio pressofuso con recuperatore di calore**
- ▶ **Interfaccia utente con encoder, quattro tasti e ampio LCD retroilluminato**
- ▶ **Brucciore a premiscelazione totale con accensione elettronica**
- ▶ **Ventilatori con motori brushless ad alta efficienza**
- ▶ **Assorbimento elettrico massimo $\leq 30W$**
- ▶ **Possibilità di collegare un comando remoto (opzionale)**
- ▶ **Sonda ambiente supplementare (opzionale)**



Disponibile nei modelli:
3000 - 5000 - 7000

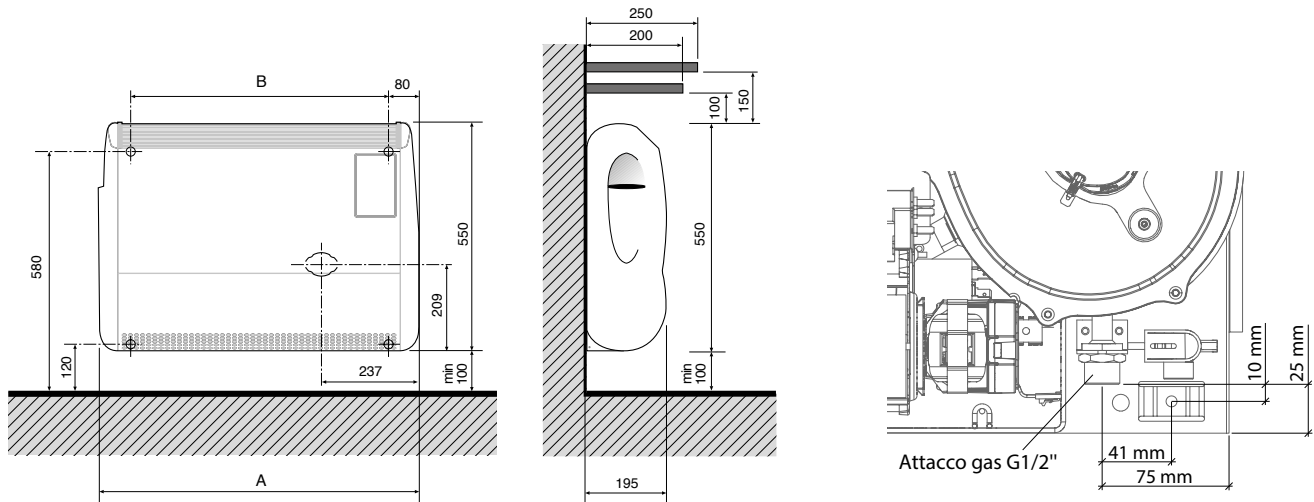

MISURE ESPRESSE IN MILLIMETRI

Modello	Tipo di gas	Codice
3000	METANO	GEIT301PR2
	PROPANO	GEIT361PR2
5000	METANO	GEIT501PR2
	PROPANO	GEIT561PR2
7000	METANO	GEIT701PR2
	PROPANO	GEIT761PR2

Dati tecnici	um	3000	5000	7000
Tipo	-	C13, C53	C13, C53	C13, C53
Tipo di gas	-	METANO PROPANO	METANO PROPANO	METANO PROPANO
Dimensioni (L x A x P)	-	547x550x195	667x550x195	772x550x195
Peso lordo	kg	20,0	24,0	28,0
Classe efficienza energetica stagionale del riscaldamento d'ambiente	-	A	A	A
Efficienza energetica stagionale del riscaldamento d'ambiente (η_s)	%	89	88	88
Potenza termica nominale (P _{nom})	kW	2,7	4,5	5,9
Potenza termica minima (P _{min})	kW	1,9	2,8	4,2
Efficienza utile alla potenza termica nominale ($\eta_{th,nom}$)	%	93,7	92,2	91,8
Efficienza utile alla potenza termica minima ($\eta_{th,min}$)	%	94,5	94,9	94,0
Portata termica nominale	W	2900	4900	6400
Portata termica ridotta	W	2000	3000	4500
Potenza termica nominale	W	2720	4520	5880
Potenza termica ridotta	W	1890	2850	4230
Rendimento a portata termica nominale (metano)	%	93,7	92,2	91,8
Rendimento a portata termica nominale (propano)	%	93,5	92,3	91,7
Rendimento a portata termica ridotta (metano)	%	94,5	94,9	94,0
Rendimento a portata termica ridotta (propano)	%	94,7	95,1	93,8
Classe di emissioni NOx	-	5	5	5
Tensione/Frequenza di alimentazione	V/Hz	230 - 50	230 - 50	230 - 50
Potenza massima assorbita ERP	W	24	24	30
Grado di protezione elettrico	IP	20	20	20
Diametro esterno tubazioni scarico dritto (C13)	mm	2 x 55/2 **	2 x 55/2 **	2 x 55/2 **
Diametro esterno tubazioni sdoppiate (C53)	mm	35 o 60	35 o 60	35 o 60
Diametro attacco gas	pollici	G 1/2 M	G 1/2 M	G 1/2 M
Consumo standard (metano)	-	0,31 m ³ /h	0,52 m ³ /h	0,68 m ³ /h
Consumo standard (propano)	-	0,23 kg/h	0,38 kg/h	0,50 kg/h
Categoria gas	-	II2H3P	II2H3P	II2H3P

** Con 2 x 55/2 ci si riferisce a n.2 tubi (uno per l'aspirazione dell'aria e uno per lo scarico dei fumi) ciascuno di forma uguale ad un semicerchio di diametro pari a 55 mm.

Per le categorie gas dei prodotti contattare Fondital S.p.A.

ESEMPI DI DISPOSIZIONE DELLE TUBAZIONI DI ASPIRAZIONE ARIA E SCARICO FUMI

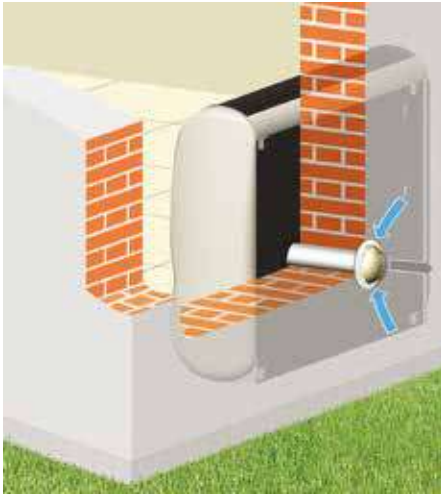

TIPO C 13



TIPO C 53



TIPO C 53



TERMINALE E FLANGIA DI
ASPIRAZIONE/SCARICO
STANDARD



TERMINALE DI ASPIRAZIONE
E SCARICO PER TUBAZIONI
SEPARATE Ø 35 mm

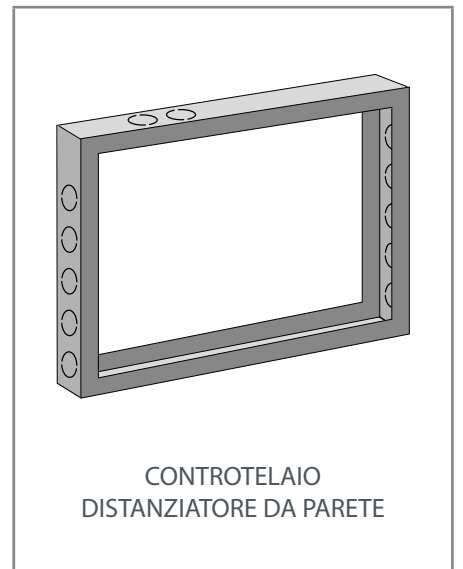

CONTROTELAIO
Distanziatore da parete

SISTEMA DI FISSAGGIO A PARETE CON STAFFA DI SOSTEGNO PER TUBAZIONI DI ASPIRAZIONE ARIA E SCARICO FUMI (ALCUNI ESEMPI)

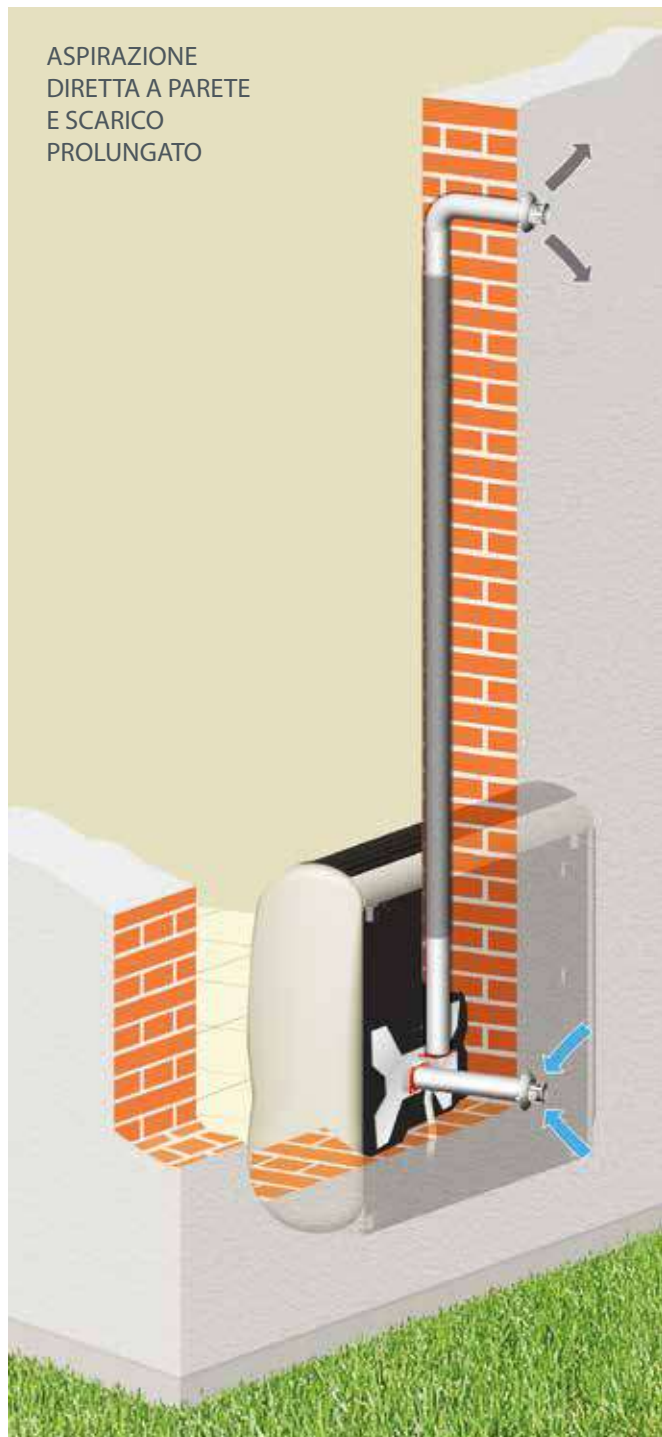

TIPO C 53

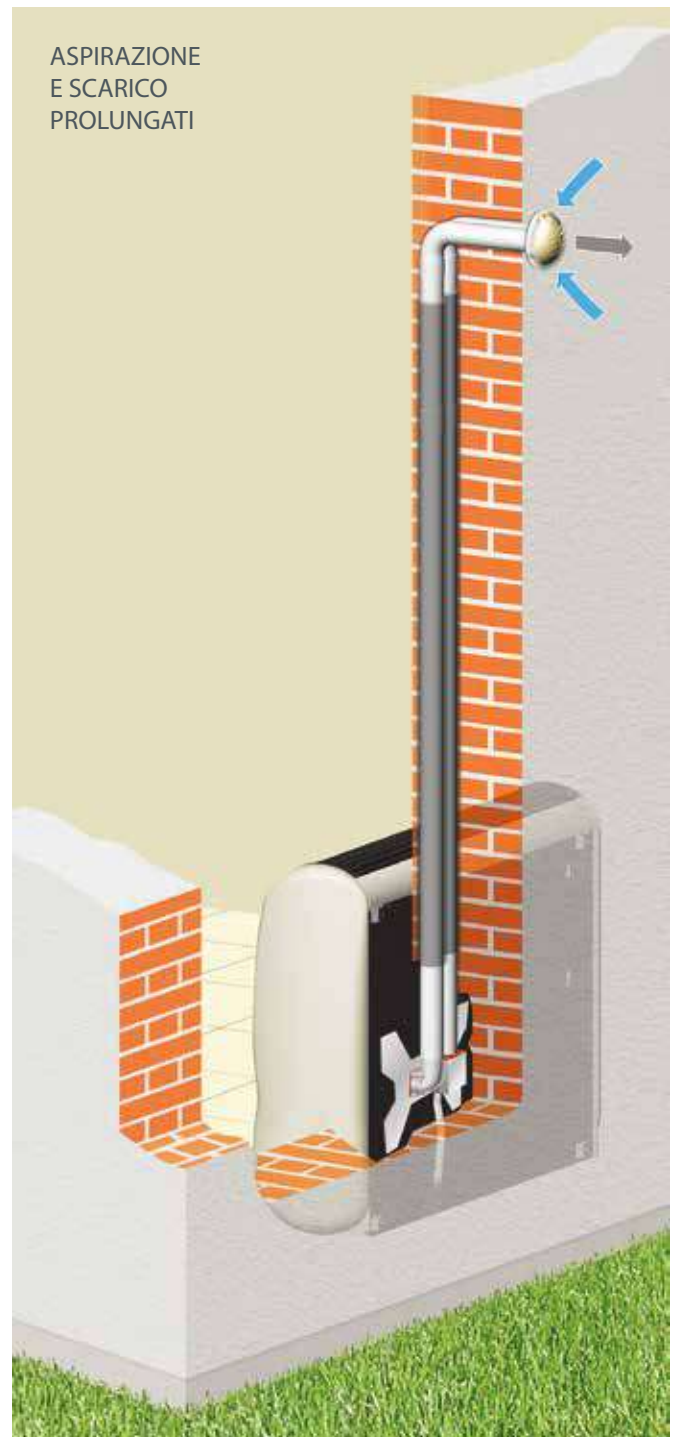

TIPO C 53

Gli esempi illustrati sono puramente indicativi.

Nota: Coibentare le tubazioni di scarico fumi ed usare lo scarico condensa dove necessario.



Lunghezza delle tubazioni di aspirazione e scarico

La massima lunghezza ammissibile per le tubazioni dipende dalla perdita di carico dei singoli particolari impiegati per compiere il percorso dall'apparecchio ai punti di scarico e di aspirazione.

La somma delle perdite di carico, fatta in base ai dati delle tabelle 2 e 3, non deve superare il valore della "Lunghezza massima ammessa". La somma deve tenere in considerazione sia i condotti di scarico che quelli d'aspirazione aria e varia con la misura del diametro delle tubazioni impiegate (35 mm o 60 mm).

Gazelle Evo	TIPO (***)	um	3000	5000	7000
Lunghezza massima ammessa (*)	C13	m	2 (**)	2 (**)	2 (**)
	C53 - Ø 35 mm	m	13	7	6
	C53 - Ø 35 mm + Ø 60 mm	m	100	100	70

Tab. 1

(*) Aspirazione + scarico

(**) Utilizzando i tubi forniti dal produttore: uno per l'aria e l'altro per i fumi, ciascuno di forma uguale ad un semicerchio di 55 mm di diametro. Sono disponibili come accessori i tubi di lunghezza pari ad 1 metro.

(***) Vedi pag. 286 e 287.

ATTENZIONE

Nel caso di utilizzo di condotti ESCLUSIVAMENTE di diametro di 35 mm utilizzare le perdite di carico della tabella 2.

Nel caso di utilizzo di condotti di diametro 35 mm e 60 mm utilizzare le perdite di carico della tabella 3.

Perdite di carico in caso di utilizzo di condotti esclusivamente di diametro 35 mm

Descrizione	Codice	3000		5000		7000	
		A	F	A	F	A	F
		m	m	m	m	m	m
Griglia di protezione per terminali a parete	6Y41309000	0	0	0	0	0	0
Terminale singolo a parete Ø 35 mm	6YTERSDO00	0	0,5	0	0,5	0	0,5
Riduzione scarico sdoppiato (mezza luna / Ø 35 mm)	6YRIDSDO00	0	0	0	0	0	0
Curva di partenza per scarico sdoppiato Ø 35 mm	6YCURSDO00	0,5	1	0,5	1	0,5	1
Tubo doppio bicchiere Ø 35 mm - lunghezza 0,50 m F/F - Colore: Bianco	6YTUBSDO13	0,5	0,5	0,5	0,5	0,5	0,5
Tubo bicchierato Ø 35 mm - lunghezza 1 m M/F - Colore: Bianco	6YTUBSDO00	0,5	1	0,5	1	0,5	1
Curva 90° per tubo Ø 35 mm. M/F - Colore: Bianco	6YCURSDO05	0	0	0	0,5	0	0,5
Scarico condensa Ø 35 mm F/F per montaggio orizzontale (completo di guarnizioni) - Colore: Bianco	6YSCACON00	0	0	0	0	0	0
Tubo bicchierato Ø 35 mm. con curva 90° lunghezza 0,90 mt. M/F - Colore: Bianco	6YTUBSDO02	0,5	1	0,5	1	0,5	1
Scarico condensa Ø 35 mm F/F per montaggio orizzontale (completo di guarnizioni)	6YSCACON05	0	0	0	0	0	0
Manicotto scarico per collegamento tubazioni Ø 35 mm F/F (completo di guarnizioni)	6YMANSCA00	0	0	0	0	0	0
Scarico condensa a 90° Ø 35 mm F/F per tubazioni verticali (completo di guarnizioni)	6YSCACON06	0,5	1	0,5	1	0,5	1

Tab. 2

A = Aspirazione aria

F = Scarico Fumi

Perdite di carico in caso di utilizzo di condotti misti di diametro 35 mm e 60 mm

Descrizione	Codice	3000		5000		7000	
		A	F	A	F	A	F
		m	m	m	m	m	m
Riduzione scarico sdoppiato (mezza luna / Ø 35 mm)	6YRIDSDO00	0	0,5	0,5	0,5	0	0,5
Curva di partenza per scarico sdoppiato Ø 35 mm	6YCURSDO00	8	13,5	11,5	21	7,5	14
Tubo doppio bicchiere Ø 35 mm - lunghezza 0,50 m F/F - Colore: Bianco	6YTUBSDO13	4	7,5	5	10	3	6,5
Tubo bicchierato Ø 35 mm - lunghezza 1 m M/F - Colore: Bianco	6YTUBSDO00	8,5	15	10	20,5	6,5	12,5
Curva 90° per tubo Ø 35 mm. M/F - Colore: Bianco	6YCURSDO05	2	3,5	3	5	2	3,5
Scarico condensa Ø 35 mm F/F per montaggio orizzontale (completo di guarnizioni) - Colore: Bianco	6YSCACON00	1,5	3	2	4	1,5	2,5
Tubo bicchierato Ø 35 mm. con curva 90° lunghezza 0,90 mt. M/F - Colore: Bianco	6YTUBSDO02	9,5	16,5	12	23,5	7,5	15
Riduzione Ø 60 mm ÷ Ø 35 mm F/M - Colore: Bianco	6YRIDSDO03	0	5,5	0	8,5	0	5,5
Riduzione Ø 60 mm ÷ Ø 35 mm F/F - Colore: Bianco	6YRIDSDO01	0	5,5	0	8,5	0	5,5
Scarico condensa Ø 35 mm F/F per montaggio orizzontale (completo di guarnizioni)	6YSCACON05	0,5	1	0,5	1,5	0,5	1
Manicotto scarico per collegamento tubazioni Ø 35 mm F/F (completo di guarnizioni)	6YMANSCA00	0	0,5	0,5	0,5	0	0,5
Scarico condensa a 90° Ø 35 mm F/F per tubazioni verticali (completo di guarnizioni)	6YSCACON06	8	13,5	11,5	21	7,5	14
Tubo Ø 60 mm lungh. 0,50 m M/F - Colore: Bianco	6YTUBSDO07	0	0,5	0,5	0,5	0,5	0,5
Tubo Ø 60 mm lungh. 1,00 m M/F - Colore: Bianco	6YTUBSDO09	0,5	1	1	1	0,5	1
Tubo Ø 60 mm lungh. 2,00 m M/F - Colore: Bianco	6YTUBSDO11	1	2	1,5	2	1	2
Curva 90° Ø 60 mm M/F - Colore: Bianco	6YCURSDO01	0,5	1	1	2	0,5	1,5
Curva 45° Ø 60 mm M/F - Colore: Bianco	6YCURSDO03	0,5	1	1	1,5	0,5	1
Scarico condensa orizzontale Ø 60 mm M/F - Colore: Bianco	6YSCACON02	0	0	0	0	0	0
Terminale di scarico o di aspirazione controvento Ø 60 mm F (alluminio)	6YTERCON00	2,5	2,5	3,5	4	2,5	2,5
Terminale di scarico per fumi verticale Ø 60 mm F (alluminio)	6YTERSCA00	-	2	-	3	-	2
Terminale singolo a parete Ø 35 mm	6YTERSDO00	0	7	0	11	0	7,5

Tab. 3

A = Aspirazione aria

F = Scarico Fumi

ESEMPIO DI CALCOLO

con condotti di diametro 35 mm e 60 mm (utilizzare le perdite di carico della tabella 3)

Gazelle EVO 5000

Condotti di aspirazione e scarico separati Ø 35 mm e Ø 60 mm

Aspirazione diretta dietro l'apparecchio

Scarico a tetto con tubazioni di lunghezza pari a 3 metri

Lunghezza massima ammessa: 100 m

Perdite di carico in aspirazione

Riduzione scarico sdoppiato (mezza luna / Ø 35 mm): 0,5 m

Tubo diametro 35 mm lunghezza 30 cm: $10 \times 0,30 \text{ m} = 3,0 \text{ m}$

Terminale singolo a parete Ø 35 mm: 0,0 m

Perdita totale in aspirazione: 3,5 m

Perdite di carico nello scarico

Riduzione scarico sdoppiato (mezza luna / Ø 35 mm): 0,5 m

Tubo diametro 35 mm lunghezza 35 cm: $20,5 \times 0,35 \text{ m} = 7,2 \text{ m}$

Scarico condensa a 90° Ø 35 mm F/F verticale: 21,0 m

Riduzione Ø 60 mm ÷ Ø 35 mm F/M 8,5 m

Tubo Ø 60 mm - 1,0 m M/F x 3: $3 \times 1 \text{ m} = 3,0 \text{ m}$

Terminale di scarico verticale Ø 60 mm F: 3,0 m

Perdita totale in scarico: 43,2 m





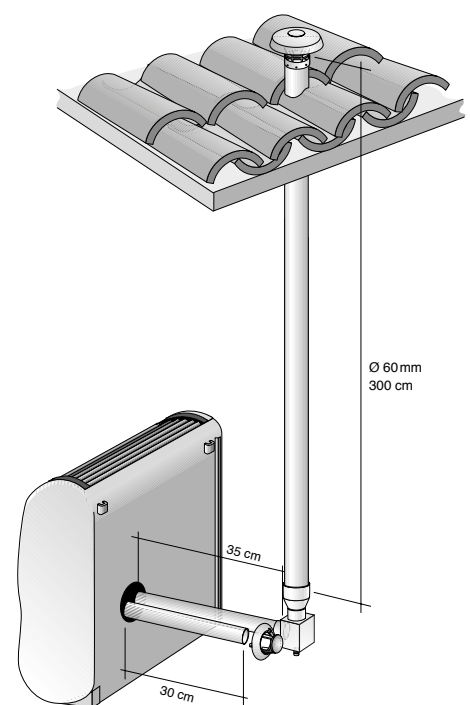

Perdita totale (aspirazione + scarico): $3,5 \text{ m} + 43,2 \text{ m} = 46,7 \text{ m}$





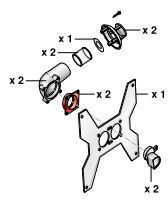

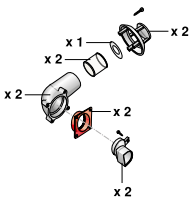
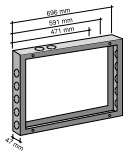

$46,7 \text{ m} < 100 \text{ m} \rightarrow$ SOLUZIONE APPLICABILE







ACCESSORI

Articolo	Descrizione	Confezione	Codice
	Tubo standard lunghezza standard 1 mt .	2 pz	6YTUBOAL01
	Griglia di protezione per terminali a parete	1 pz	6Y41309000
	Terminale singolo a parete Ø 35 mm	2 pz	6YTERSDO00
	Riduzione scarico sdoppiato (mezza luna / Ø 35 mm)	2 pz	6YRIDSDO00
	Curva di partenza per scarico sdoppiato Ø 35 mm	2 pz	6YCURSDO00
	Tubo doppio bicchiere Ø 35 mm - lunghezza 0,50 m F/F - Colore: Bianco	6 pz	6YTUBSDO13
	Tubo doppio bicchiere Ø 35 mm - lunghezza 0,50 m F/F - Colore: Bianco	1 pz	6YTUBSDO93
	Tubo bicchierato Ø 35 mm - lunghezza 1 m M/F - Colore: Bianco	6 pz	6YTUBSDO00
	Tubo bicchierato Ø 35 mm - lunghezza 1 m M/F - Colore: Bianco	1 pz	6YTUBSDO90
	Curva 90° per tubo Ø 35 mm. M/F - Colore: Bianco	3 pz	6YCURSDO05
	Curva 90° per tubo Ø 35 mm. M/F - Colore: Bianco	1 pz	6YCURSDO95
	Tubo bicchierato Ø 35 mm. con curva 90° lunghezza 0,90 mt. M/F - Colore: Bianco	6 pz	6YTUBSDO02
	Tubo bicchierato Ø 35 mm. con curva 90° lunghezza 0,90 mt. M/F - Colore: Bianco	1 pz	6YTUBSDO92
	Scarico condensa Ø 35 mm F/F per montaggio orizzontale (completo di guarnizioni) - Colore: Bianco	2 pz	6YSCACON00
	Scarico condensa Ø 35 mm F/F per montaggio orizzontale (completo di guarnizioni) - Colore: Bianco	1 pz	6YSCACON90
	Riduzione Ø 60 mm ÷ Ø 35 mm F/M - Colore: Bianco	2 pz	6YRIDSDO03
	Riduzione Ø 60 mm ÷ Ø 35 mm F/F - Colore: Bianco	2 pz	6YRIDSDO01

Articolo	Descrizione	Confezione	Codice
A 	Guarnizione apparecchio/riduzione per tubo Ø 35 mm	10 pz	6YGUASDO00
B 	Guarnizione esterna per giunzione tubi Ø 35 mm	10 pz	6YGUASDO02
C 	Guarnizione riduzione/curva tubi Ø 35 mm	10 pz	6YGUASDO04
	Kit sdoppiaggio tubazioni Ø 35 mm con staffa di sostegno per condotti incassati Il kit comprende: N° 1 staffa di sostegno N° 2 curve di partenza per scarico sdoppiato N° 2 riduzioni per scarico sdoppiato N° 2 terminali singoli per tubo da Ø 35 mm N° 1 parzializzatore aria - N° 2 guarnizioni tipo A N° 2 guarnizioni tipo B - N° 2 guarnizioni tipo C N° 8 viti 3,9 x 9,5 N° 2 viti fissaggio terminale 3,9 x 9,5 N° 4 fischer	1 pz	6YKITSDO01
	Scarico condensa Ø 35 mm F/F per montaggio orizzontale (completo di guarnizioni)	1 pz	6YSCACON05
	Scarico condensa a 90° Ø 35 mm F/F per tubazioni verticali (completo di guarnizioni)	1 pz	6YSCACON06
	Manicotto scarico per collegamento tubazioni Ø 35 mm F/F (completo di guarnizioni)	2 pz	6YMANSCA00
	Staffa di sostegno (completa di viti e fischer)	1 pz	6YPIAMUR00
	Kit sdoppiaggio tubazioni Ø 35 mm Il kit comprende: N° 2 riduzioni - N° 2 curve di partenza N° 1 diaframma aria N° 2 guarnizioni per giunzione tubi B N° 2 terminali di scarico singoli Ø 35 mm N° 6 viti di fissaggio - N° 2 staffe di montaggio	1 pz	6YKITSDO00
	Controtelaio per scarico sdoppiato (mod. 3000)	1 pz	6YTELAI003
	Controtelaio per scarico sdoppiato (mod. 5000)	1 pz	6YTELAI004
	Controtelaio per scarico sdoppiato (mod. 7000)	1 pz	6YTELAI005

Articolo	Descrizione	Confezione	Codice
	Tubo Ø 60 mm lungh. 0,50 m M/F - Colore: Bianco	6 pz	6YTUBSDO07
	Tubo Ø 60 mm lungh. 1,00 m M/F - Colore: Bianco	6 pz	6YTUBSDO09
	Tubo Ø 60 mm lungh. 1,00 m M/F - Colore: Bianco	1 pz	6YTUBSDO99
	Tubo Ø 60 mm lungh. 2,00 m M/F - Colore: Bianco	6 pz	6YTUBSDO11
	Curva 90° Ø 60 mm M/F - Colore: Bianco	4 pz	6YCURSDO01
	Curva 90° Ø 60 mm M/F - Colore: Bianco	1 pz	6YCURSDO91
	Curva 45° Ø 60 mm M/F - Colore: Bianco	4 pz	6YCURSDO03
	Curva 45° Ø 60 mm M/F - Colore: Bianco	1 pz	6YCURSDO93
	Scarico condensa orizzontale Ø 60 mm M/F - Colore: Bianco	2 pz	6YSCACON02
	Terminale di scarico o di aspirazione controvento Ø 60 mm F (alluminio)	2 pz	6YTERCON00
	Terminale di scarico per fumi verticale Ø 60 mm F (alluminio)	2 pz	6YTERSCA00
	Collare tubazione Ø 60 mm - Colore: Bianco	10 pz	6YCOLSCA00
	Comando remoto classe ErP V (118x85x32 mm)	1 pz	0CREMOTO04
	Sonda di temperatura ambiente	1 pz	0KITSAMB00

ACCESSORI A CORREDO

Articolo	Descrizione	Confezione	Codice
	Flangia per terminale di aspirazione e scarico	1 pz	6YLAMTER01
	Tubo standard lunghezza 59 cm	2 pz	6YTUBOAL00
	Terminale in plastica	1 pz	6YTERMIN02
	Kit installazione	1 pz	6YKITIST37

Il produttore si riserva di apportare le modifiche che riterrà opportune senza obbligo di preavviso.

Uff. Pub. Fondital - CTC 03 C 930 - 08 Aprile 2024 (2.000 - 04/2024)

FONDITAL S.p.A. Società a unico socio

Via Cerreto, 40

25079 VOBARNO (Brescia) Italia

Tel.: +39 0365 878.31 - Fax: +39 0365 878.304

E-mail: info@fondital.it - Web: www.fondital.com



COMPANY WITH
MANAGEMENT SYSTEM
CERTIFIED BY DNV
ISO 9001•ISO 14001
ISO 45001•ISO 50001